

JLX172104G-590-PC

带字库 IC 的编程说明书

目 录

序号	内 容 标 题	页 码
1	概述	2
2	字型样张：	3
3	外形尺寸及接口引脚功能	4~5
4	工作电路框图	5
5	指令	6~7
6	字库的调用方法	8~16
7	硬件设计及例程：	17~页末

1. 概述

JLX172104G-590-PC 型液晶显示模块既可以当成普通的图像型液晶显示模块使用（即显示普通图像型的单色图片功能），又含有 JLX-GB2312 字库 IC，可以从字库 IC 中读出内置的字库的点阵数据写入到 LCD 驱动 IC 中，以达到显示汉字的目的。

此字库 IC 存储内容如下表所述：

分类	字库内容	编码体系（字符集）	字符数
汉字及字符	15X16 点 GB2312 标准点阵字库	GB2312	6763+376
	8X16 点国标扩展字符 GB2312	GB2312	126
ASCII 字符	5X7 点 ASCII 字符	ASCII	96
	7X8 点 ASCII 字符	ASCII	96
	8X16 点 ASCII 字符	ASCII	96
	8X16 点 ASCII 粗体字符	ASCII	96
	16 点阵不等宽 ASCII 方头（Arial）字符	ASCII	96
	16 点阵不等宽 ASCII 白正（TimesNewRoman）字符	ASCII	96



3. 外形尺寸及接口引脚功能

3.1 外形图:

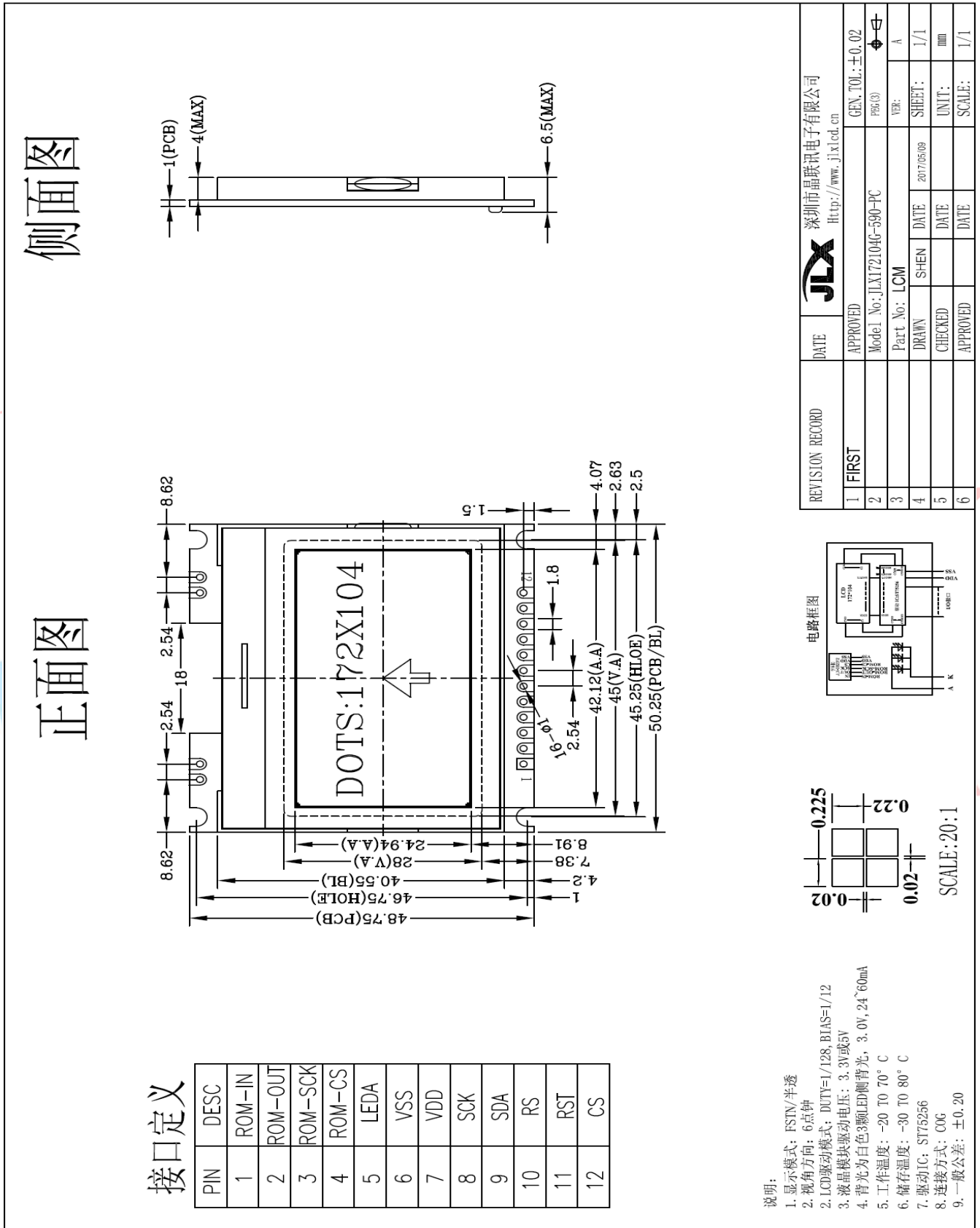

REVISION RECORD		DATE	深圳市晶联讯电子有限公司
1	FIRST	APPROVED	Http://www.jlxlcd.cn
2		Model No: JLX172104G-590-PC	GEN. TOL: ±0.02
3		Part No: LCM	VER: A
4		DRAWN	DATE: 2017/05/09
5		CHECKED	DATE
6		APPROVED	DATE

图 1. 外形尺寸

3.2 模块的接口引脚功能

引线号	符号	名称	功能	
1	ROM-IN	字库 IC 接口 SI	串行数据输入	详见字库 IC: JLX-GB2312 说明书: ROM-IN 对应字库 IC 接口 SI, ROM-OUT 对应 SO, ROM-SCK 对应 SCLK, ROM-CS 对应 CS#
2	ROM-OUT	字库 IC 接口 SO	串行数据输出	
3	ROM-SCK	字库 IC 接口 SCLK	串行时钟输入	
4	ROM-CS	字库 IC 接口 CS#	片选输入	
5	LEDA	背光电源	背光电源正极, 同 VDD 电压。	
6	VSS	接地	0V	
7	VDD	电路电源	5V, 或 3.3V 可选 (可选为硬件选择, 出厂只能定为一种, 购买前请确认需要 5V 还是 3.3V 供电的)。	
8	SCK	串行时钟	串行时钟	
9	SDA	串行数据	串行数据	
10	RS	寄存器选择信号	H: 数据寄存器 0: 指令寄存器 (IC 资料上所写为 "A0")	
11	RST	复位	低电平复位, 复位完成后, 回到高电平, 液晶模块开始工作	
12	CS	片选	低电平片选	

表 1: 模块接口引脚功能

4.1 工作电路框图:

见图 2, 模块由 LCD 驱动 IC ST75256、字库 IC、背光组成。

电路框图



图 2: JLX172104G-590-PC 电路框图

4.2 背光参数

该型号液晶模块带 LED 背光源。它的性能参数如下:

工作温度: $-20^{\circ}\text{C} \sim +70^{\circ}\text{C}$;

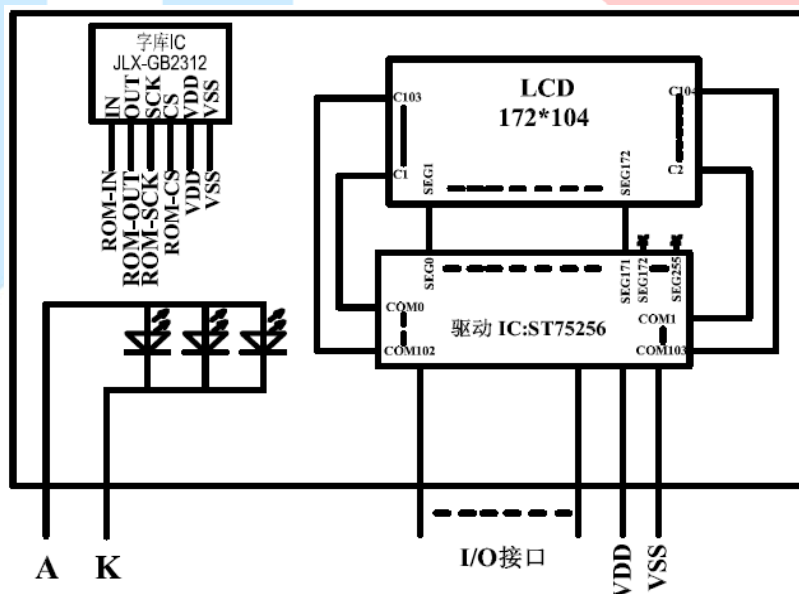
存储温度: $-30^{\circ}\text{C} \sim +80^{\circ}\text{C}$;

背光板可选择白色。

正常工作电流为: $24 \sim 60\text{mA}$ (LED 灯数共 3 颗);

工作电压: 3.0V;

5. 指令:

5.1 字库 IC (JLX-GB2312) 指令表

Instruction	Description	Instruction Code(One-Byte)		Address Bytes	Dummy Bytes	Data Bytes
READ	Read Data Bytes	0000 0011	03 h	3	-	1 to ∞
FAST_READ	Read Data Bytes at Higher Speed	0000 1011	0B h	3	1	1 to ∞

所有对本芯片的操作只有 2 个, 那就是 Read Data Bytes (READ "一般读取")和 Read Data Bytes at Higher Speed (FAST_READ "快速读取点阵数据")。

Read Data Bytes (一般读取):

Read Data Bytes 需要用指令码来执行每一次操作。READ 指令的时序如下(图):

■首先把片选信号 (CS#) 变为低, 紧跟着的是 1 个字节的命令字 (03 h) 和 3 个字节的地址和通过串行数据输入引脚 (SI) 移位输入, 每一位在串行时钟 (SCLK) 上升沿被锁存。

■然后该地址的字节数据通过串行数据输出引脚 (SO) 移位输出, 每一位在串行时钟 (SCLK) 下降沿被移出。

■读取字节数据后, 则把片选信号 (CS#) 变为高, 结束本次操作。

如果片选信号 (CS#) 继续保持为低, 则下一个地址的字节数据继续通过串行数据输出引脚 (SO) 移位输出。

图: Read Data Bytes (READ) Instruction Sequence and Data-out sequence:

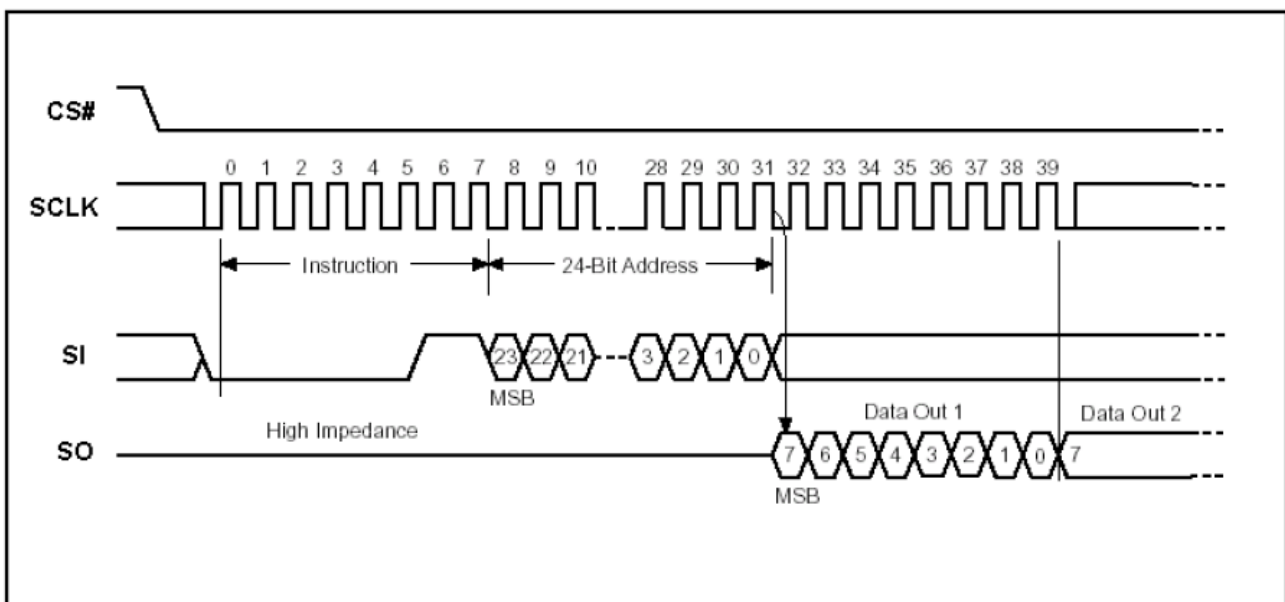

Read Data Bytes at Higher speed (快速读取):

Read Data Bytes at Higher Speed 需要用指令码来执行操作。READ_FAST 指令的时序如下(图):

■ 首先把片选信号 (CS#) 变为低, 紧跟着的是 1 个字节的命令字 (0B h) 和 3 个字节的地址以及一个字节 Dummy Byte 通过串行数据输入引脚 (SI) 移位输入, 每一位在串行时钟 (SCLK) 上升沿被锁存。

■ 然后该地址的字节数据通过串行数据输出引脚 (SO) 移位输出, 每一位在串行时钟 (SCLK) 下降沿被移出。

■ 如果片选信号 (CS#) 继续保持为低, 则下一个地址的字节数据继续通过串行数据输出引脚 (SO) 移位输出。例: 读取一个 15x16 点阵汉字需要 32Byte, 则连续 32 个字节读取后结束一个汉字的点阵数据读取操作。

如果不需要继续读取数据, 则把片选信号 (CS#) 变为高, 结束本次操作。

图: Read Data Bytes at Higher Speed (READ FAST) Instruction Sequence and Data-out

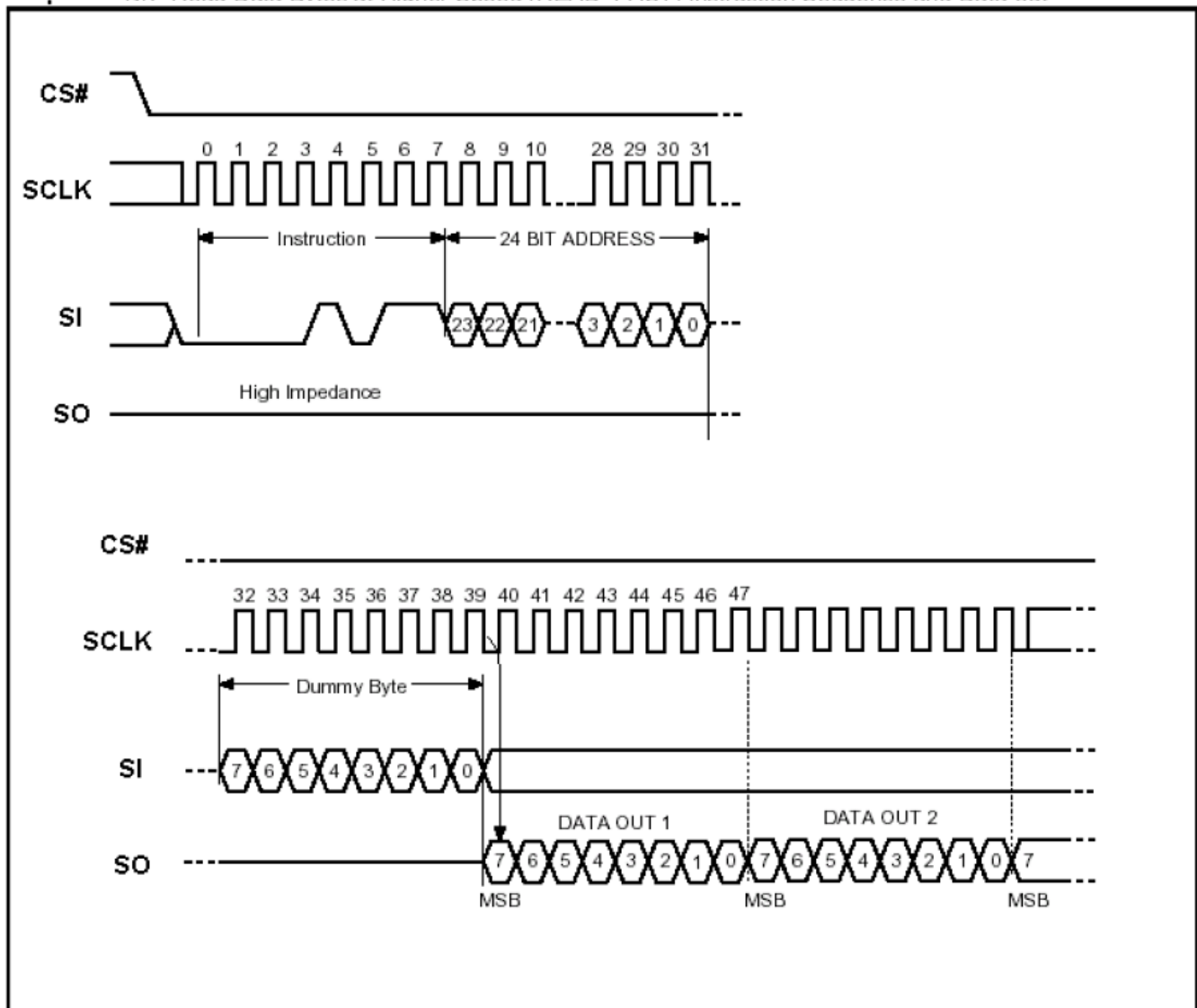

5.2 LCD 驱动 IC 指令表详见 “JLX172104G-590-PN” 的中文说明书

6 字库调用方法

6.1 汉字点阵排列格式

每个汉字在芯片中是以汉字点阵字模的形式存储的，每个点用一个二进制位表示，存 1 的点，当显示时可以在屏幕上显示亮点，存 0 的点，则在屏幕上不显示。点阵排列格式为竖置横排：即一个字节的低位表示下面的点，高位表示上面的点（如果用户按 16bit 总线宽度读取点阵数据，请注意高低字节的序），排满一行后再排下一行。这样把点阵信息用来直接在显示器上按上述规则显示，则将出现对应的汉字。

6.1.1 15X16 点汉字排列格式

15X16 点汉字的信息需要 32 个字节（BYTE 0 - BYTE 31）来表示。该 15X16 点汉字的点阵数据是竖置横排的，其具体排列结构如下图：

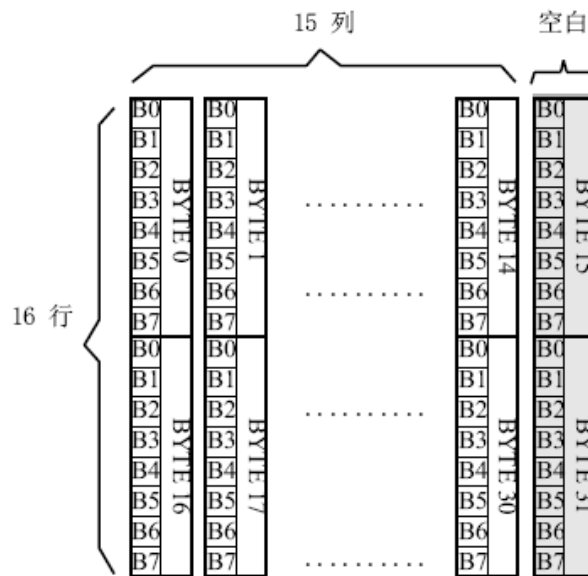

6.1.2 5X7 点 ASCII 字符排列格式

5X7 点 ASCII 的信息需要 8 个字节（BYTE 0 - BYTE7）来表示。该 ASCII 点阵数据是竖置横排的，其具体排列结构如下图：

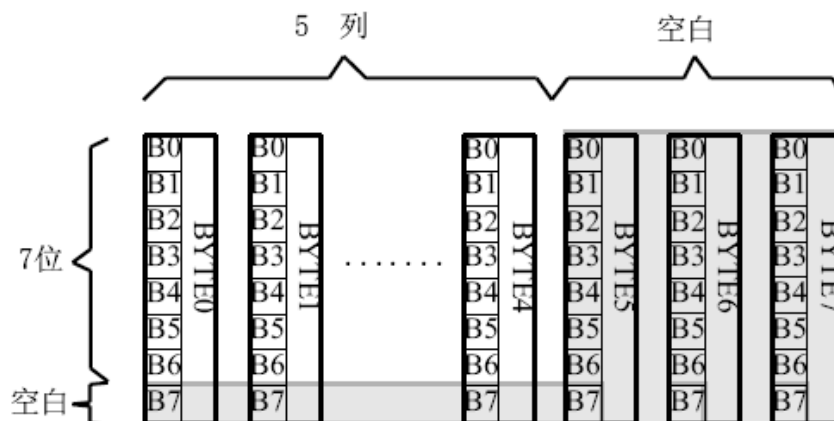

6.1.3 7X8 点 ASCII 字符排列格式

7X8 点 ASCII 的信息需要 8 个字节 (BYTE 0 - BYTE7) 来表示。该 ASCII 点阵数据是竖置横排的，其具体排列结构如下图：

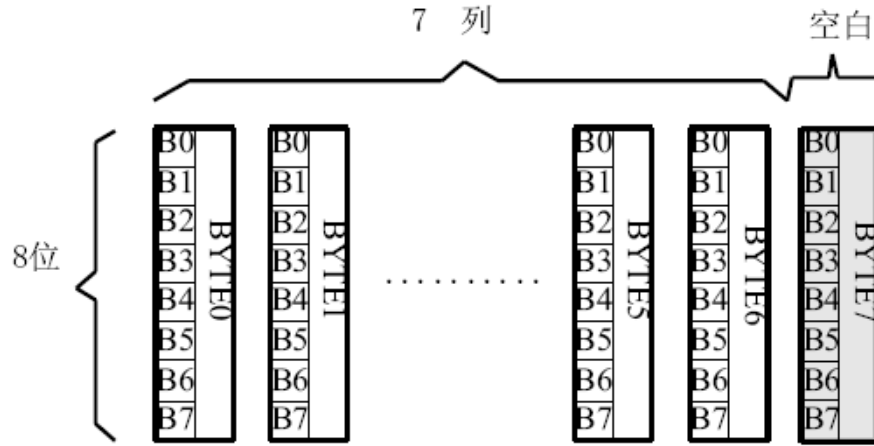

6.1.4 8X16 点字符排列格式

适用于此种排列格式的字有：

8X16 点 ASCII 字符

8X16 点 ASCII 粗体字符

8X16 点国标扩展字符

8X16 点字符信息需要 16 个字节 (BYTE 0 - BYTE15) 来表示。该点阵数据是竖置横排的，其具体排列结构如下图：

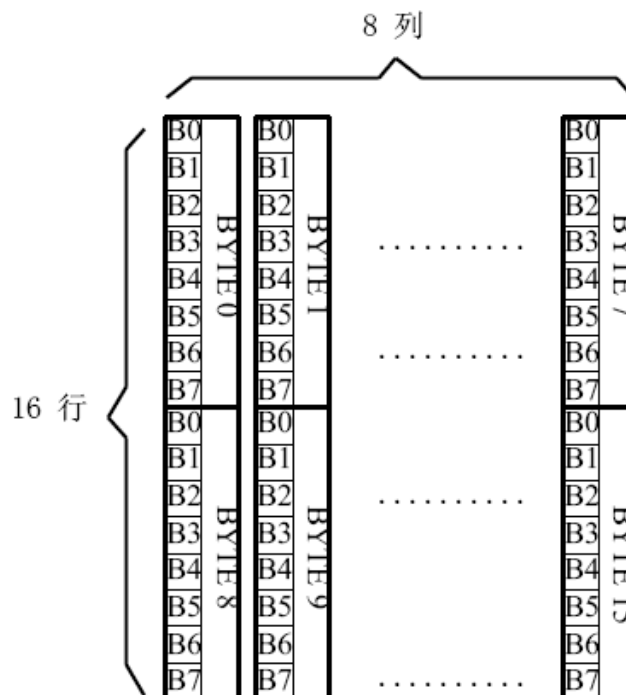

6.1.5 16 点阵不等宽 ASCII 方头 (Arial)、白正 (Times New Roman) 字符排列格式

16 点阵不等宽字符的信息需要 34 个字节 (BYTE 0 - BYTE33) 来表示。

■ 存储格式

由于字符是不等宽的，因此在存储格式中 BYTE0~ BYTE1 存放点阵宽度数据，BYTE2-33 存放竖置横排点阵数据。具体格式见下图：

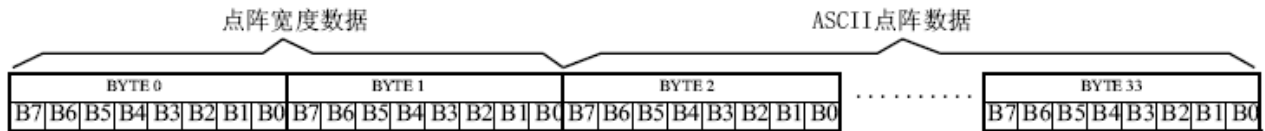

■ 存储结构

不等宽字符的点阵存储宽度是以 BYTE 为单位取整的，根据不同字符宽度会出现相应的空白区。根据 BYTE0~ BYTE1 所存放点阵的实际宽度数据，可以对还原下一个字的显示或排版留作参考。

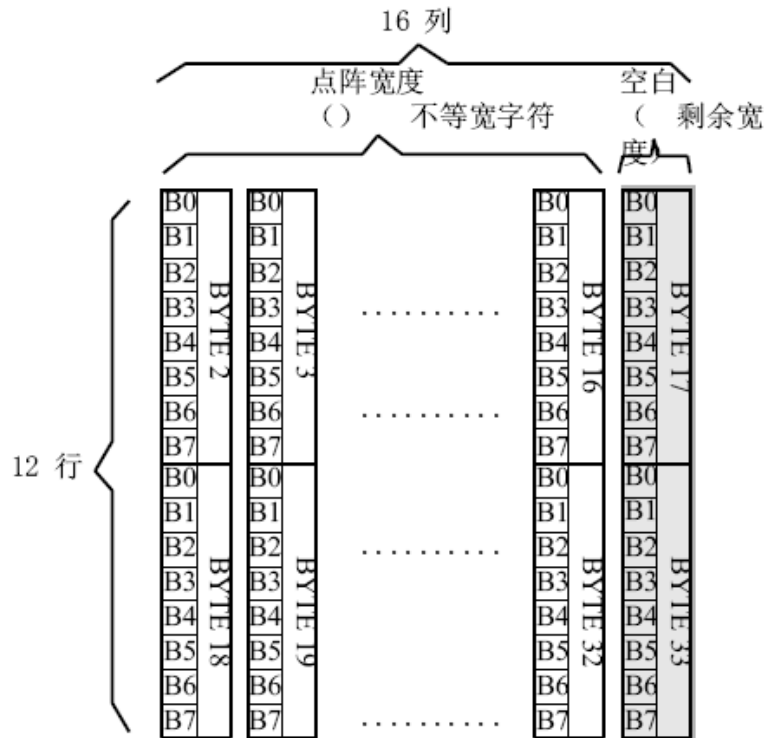

例如：ASCII

方头字符

B

0-33BYTE 的点阵数据是： 00 0C 00 F8 F8 18 18 18 18 18 F8 F0 00 00 00 00 00 00 00 00 7F 7F 63 63 63 63 67 3E 1C 00 00 00 00 00

其中：

BYTE0~ BYTE1: 00 0C 为 ASCII 方头字符 B 的点阵宽度数据，即：12 位宽度。字符后面有 4 位空白区，可以在排版下一个字时考虑到这一点，将下一个字的起始位置前移。

BYTE2-33: 00 F8 F8 18 18 18 18 18 F8 F0 00 00 00 00 00 00 00 00 7F 7F 63 63 63 63 63 67 3E 1C 00 00 00 00 00 为 ASCII 方头字符 B 的点阵数据。

6.2 汉字点阵字库地址表

	字库内容	编码体系	码位范围	字符数	起地址	结地址	参 考 法
1	15X16 点 GB2312 标准点阵字库	GB2312	A1A1-F7 FE	6763+376	00000	3B7BF	6.3.1.1
2	7X8 点 ASCII 字符	ASCII	20~7F 96		66C0	69BF	6.3.2.2
3	8X16 点国标扩展字符	GB2312	AAA1-A BC0	126	3B7D0	3BFBF	6.3.1.2
4	8X16 点 ASCII 字符	ASCII	20~7F	96	3B7C0	3BFBF	6.3.2.3
5	5X7 点 ASCII 字符 ASCII		20~7F	96	3BFC0	3C2BF	6.3.2.1
6	16 点阵不等宽 ASCII 方头 (Arial) 字符	ASCII	20~7F	96	3C2C0	3CF7F	6.3.2.4
7	8X16 点 ASCII 粗体字符 ASCII		20~7F	96	3CF80	3D57F	6.3.2.5
8	16 点阵不等宽 ASCII 白正 (TimesNewRoman) 字符	ASCII	20~7F	96	3D580	3E23F	6.3.2.6

6.3 字符在芯片中的地址计算方法

用户只要知道字符的内码，就可以计算出该字符点阵在芯片中的地址，然后就可从该地址连续读出点阵信息用于显示。

6.3.1 汉字字符的地址计算

6.3.1.1 15X16 点 GB2312 标准点阵字库

参数说明：

GBCode表示汉字内码。

MSB 表示汉字内码GBCode 的高8bits。

LSB 表示汉字内码GBCode 的低8bits。

Address 表示汉字或ASCII字符点阵在芯片中的字节地址。

BaseAdd：说明点阵数据在字库芯片中的起始地址。

计算方法：

BaseAdd=0;

if(MSB ==0xA9 && LSB >=0xA1)

Address = (282 + (LSB - 0xA1))*32+BaseAdd;

else if(MSB >=0xA1 && MSB <= 0xA3 && LSB >=0xA1)

Address =((MSB - 0xA1) * 94 + (LSB - 0xA1))*32+ BaseAdd;

else if(MSB >=0xB0 && MSB <= 0xF7 && LSB >=0xA1)

Address = ((MSB - 0xB0) * 94 + (LSB - 0xA1)+ 846)*32+ BaseAdd;

6.3.1.2 8X16 点国标扩展字符

说明：

BaseAdd：说明本套字库在字库芯片中的起始字节地址。

FontCode：表示字符内码（16bits）

ByteAddress：表示字符点阵在芯片中的字节地址。

计算方法：

BaseAdd=0x3b7d0

if (FontCode>= 0xAAA1) and (FontCode<=0xAAFE) then

ByteAddress = (FontCode-0xAAA1) * 16+BaseAdd

Else if(FontCode>= 0xABA1) and (FontCode<=0xABC0) then

ByteAddress = (FontCode-0xABA1 + 95) * 16+BaseAdd

6.3.2 ASCII 字符的地址计算

6.3.2.1 5X7 点 ASCII 字符

参数说明：

ASCIICode：表示 ASCII 码（8bits）

BaseAdd：说明该套字库在芯片中的起始地址。

Address：ASCII 字符点阵在芯片中的字节地址。

计算方法：

BaseAdd=0x3bfc0

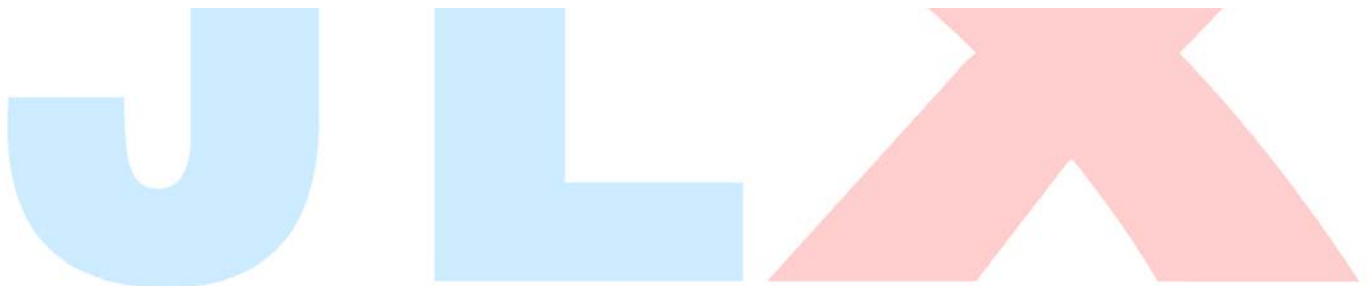

```
if (ASCIICode >= 0x20) and (ASCIICode <= 0x7E) then
    Address = (ASCIICode -0x20 ) * 8+BaseAdd
```

6.3.2.2 7X8 点 ASCII 字符

参数说明：

ASCIICode: 表示 ASCII 码 (8bits)

BaseAdd: 说明该套字库在芯片中的起始地址。

Address: ASCII 字符点阵在芯片中的字节地址。

计算方法：

BaseAdd=0x66c0

```
if (ASCIICode >= 0x20) and (ASCIICode <= 0x7E) then
    Address = (ASCIICode -0x20 ) * 8+BaseAdd
```

6.3.2.3 8X16 点 ASCII 字符

说明：

ASCIICode: 表示 ASCII 码 (8bits)

BaseAdd: 说明该套字库在芯片中的起始地址。

Address: ASCII 字符点阵在芯片中的字节地址。

计算方法：

BaseAdd=0x3b7c0

```
if (ASCIICode >= 0x20) and (ASCIICode <= 0x7E) then
    Address = (ASCIICode -0x20 ) * 16+BaseAdd
```



6.3.2.4 16 点阵不等宽 ASCII 方头 (Arial) 字符

说明:

ASCIICode: 表示 ASCII 码 (8bits)

BaseAdd: 说明该套字库在芯片中的起始地址。

Address: ASCII 字符点阵在芯片中的字节地址。

计算方法:

BaseAdd=0x3c2c0

```
if (ASCIICode >= 0x20) and (ASCIICode <= 0x7E) then
    Address = (ASCIICode -0x20) * 34 + BaseAdd
```

6.3.2.5 8X16 点 ASCII 粗体字符

说明:

ASCIICode: 表示 ASCII 码 (8bits)

BaseAdd: 说明该套字库在芯片中的起始地址。

Address: ASCII 字符点阵在芯片中的字节地址。

计算方法:

BaseAdd=0x3cf80

```
if (ASCIICode >= 0x20) and (ASCIICode <= 0x7E) then
    Address = (ASCIICode -0x20) * 16+BaseAdd
```

6.3.2.6 16 点阵不等宽 ASCII 白正 (Times New Roman) 字符

说明:

ASCIICode: 表示 ASCII 码 (8bits)

BaseAdd: 说明该套字库在芯片中的起始地址。

Address: ASCII 字符点阵在芯片中的字节地址。

计算方法:

BaseAdd=0x3d580

```
if (ASCIICode >= 0x20) and (ASCIICode <= 0x7E) then
    Address = (ASCIICode -0x20) * 34 + BaseAdd
```

6.4 附录

6.4.1 GB2312 1 区 (376 字符)

GB2312 标准点阵字符 1 区对应码位的 A1A1~A9EF 共计 376 个字符:

GB2312 1 区

A1	0	1	2	3	4	5	6	7	8	9	A	B	C	D	E	F
A			、	。	·	-	√	”	々	一	~		...	‘	’	
B	“	”	{	}	<	>	《	》	「	」	『	』	【	】	【	】
C	±	×	÷	:	∧	∨	Σ	Π	U	∩	€	::	√	⊥	//	∠
D	∩	⊙	∫	∫	≡	≈	≈	∞	∞	≠	≠	≠	≠	∞	:	:
E	∴	↑	♀	°	'	”	℃	\$	⊗	⊗	£	%	§	No	☆	★
F	○	●	◎	◇	◆	□	■	△	▲	※	→	←	↑	↓	=	

A2	0	1	2	3	4	5	6	7	8	9	A	B	C	D	E	F
A																
B		1.	2.	3.	4.	5.	6.	7.	8.	9.	10.	11.	12.	13.	14.	15.
C	16.	17.	18.	19.	20.	(1)	(2)	(3)	(4)	(5)	(6)	(7)	(8)	(9)	(10)	(11)
D	(12)	(13)	(14)	(15)	(16)	(17)	(18)	(19)	(20)	①	②	③	④	⑤	⑥	⑦
E	⑧	⑨	⑩	€		(一)	(二)	(三)	(四)	(五)	(六)	(七)	(八)	(九)	(十)	
F		I	II	III	IV	V	VI	VII	VIII	IX	X	XI	XII			

A3	0	1	2	3	4	5	6	7	8	9	A	B	C	D	E	F
A		!	”	#	¥	%	&	'	()	*	+	,	-	.	/	
B	0	1	2	3	4	5	6	7	8	9	:	;	<	=	>	?
C	@	A	B	C	D	E	F	G	H	I	J	K	L	M	N	O
D	P	Q	R	S	T	U	V	W	X	Y	Z	[\]	^	_
E	`	a	b	c	d	e	f	g	h	i	j	k	l	m	n	o
F	p	q	r	s	t	u	v	w	x	y	z	{		}	~	

A9	0	1	2	3	4	5	6	7	8	9	A	B	C	D	E	F
A					—	—			---	---	!	!	---	---	!	!
B	┌	┌	┌	┌	┌	┌	┌	┌	┌	┌	┌	┌	┌	┌	┌	┌
C	└	└	└	└	└	└	└	└	└	└	└	└	└	└	└	└
D	┘	┘	┘	┘	┘	┘	┘	┘	┘	┘	┘	┘	┘	┘	┘	┘
E	+	+	+	+	+	+	+	+	+	+	+	+	+	+	+	+
F																

6.4.2 8×16点国标扩展字符

内码组成为 AAA1~ABC0 共计 126 个字符

AA 0 1 2 3 4 5 6 7 8 9 A B C D E F

A		!	"	#	¥	%	&	†	()	*	+	,	-	.	/
B	0	1	2	3	4	5	6	7	8	9	:	;	<	=	>	?
C	@	A	B	C	D	E	F	G	H	I	J	K	L	M	N	O
D	P	Q	R	S	T	U	V	W	X	Y	Z	[\]	^	_
E	'	a	b	c	d	e	f	g	h	i	j	k	l	m	n	o
F	p	q	r	s	t	u	v	w	x	y	z	{		}	~	

AB 0 1 2 3 4 5 6 7 8 9 A B C D E F

A		ā	á	ǎ	à	ē	é	ě	è	ī	í	ǐ	ì	ō	ó	ǒ
B	ò	ū	ú	ǔ	ù	ǘ	ú	ǚ	ù	ü	ê	á	ń	ň	ñ	ñ
C	g															

7. 硬件设计及例程：

7.1 当 LCD 驱动 IC 采用并行接口方式时的硬件设计及例程：

点亮液晶模块的步骤

硬件准备：
开发板（或专门设计的主板）、单片机、电源、连接线、仿真器或程序下载器（又名烧录器）

正确地接线
根据说明书正确地与开发板连接，连接的线包括：液晶模块电源线、背光电源线、IO端口（接口）
IO端口包括：并口时：CS、RESET、RW、E、RS、D0--D7, 串口时：CS、SCLK、SDA、RESET、RS

编写软件
背光给合适的直流电可以点亮，但液晶屏里面没有程序，只给电不能让液晶屏显示（我们通常说“点亮”），程序须另外编写，并烧录（下载）到单片机里液晶模块才能工作。

7.2 硬件接口:

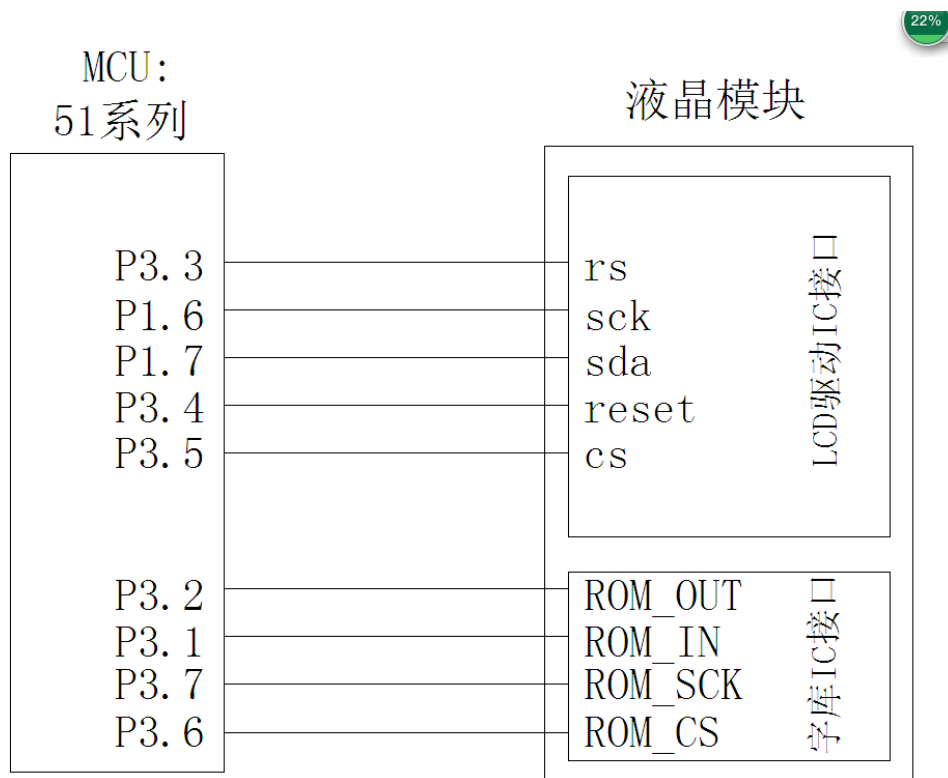

```

/* 液晶模块型号: JLX72104G-590-PC
4 线串行接口 带中文字库 GB2312
驱动 IC 是:ST75256
版权所有: 晶联讯电子: 网址 http://www.jlxlcd.cn;
*/
#include <reg52.h>
#include <intrins.h>
//=====接口定义, 只供参考=====
sbit lcd_cs1 = P3^5;//CS
sbit lcd_reset= P3^4;//RST
sbit lcd_sclk = P1^6;//串行时钟
sbit lcd_rs = P3^3;//RS
sbit lcd_sid = P1^7;//串行数据

sbit Rom_IN=P3^1; /*字库 IC 接口定义:Rom_IN 就是字库 IC 的 SI*/
sbit Rom_OUT=P3^2; /*字库 IC 接口定义:Rom_OUT 就是字库 IC 的 SO*/
sbit Rom_SCK=P3^7; /*字库 IC 接口定义:Rom_SCK 就是字库 IC 的 SCK*/
sbit Rom_CS=P3^6; /*字库 IC 接口定义 Rom_CS 就是字库 IC 的 CS*/
//=====
sbit key = P2^0; //本厂主板按键, 客户请选择自己主板按键

#define uchar unsigned char
#define uint unsigned int
#define ulong unsigned long
    
```

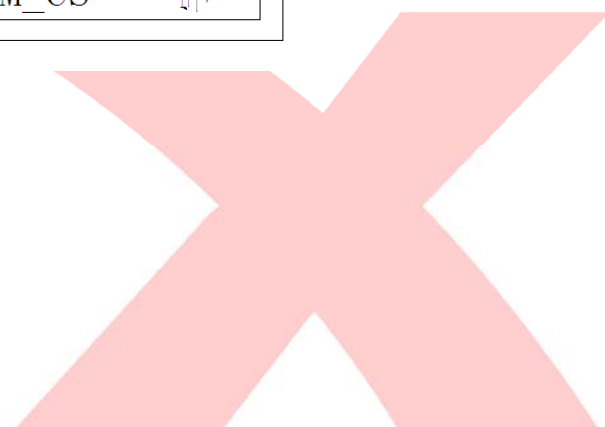

```
uchar code J[];
uchar code L[];
uchar code X[];
uchar code num1[];
uchar code num7[];
uchar code num2[];
uchar code num0[];
uchar code num4[];
uchar code G[];
uchar code henggang[];
uchar code num5[];
uchar code num9[];
uchar code shen[];
uchar code zhen[];
uchar code jing[];
uchar code lian[];
uchar code xun[];
uchar code ye[];
uchar code mo[];
uchar code kuai[];
uchar code chang[];
uchar code shen1[];
uchar code zhen1[];
uchar code jing1[];
uchar code lian1[];
uchar code xun1[];
uchar code dian1[];
uchar code zi1[];
uchar code jing2[];
uchar code lian2[];
uchar code xun2[];
uchar code dian2[];
uchar code zi2[];

uchar code bmp1[];
uchar code bmp2[];
uchar code bmp_4gray_1[];
```

/*延时：1 毫秒的 i 倍*/

```
void delay(int i)
{
    int j,k;
    for(j=0;j<i;j++)
        for(k=0;k<110;k++);
}
```

```
/*延时: 1us 的 i 倍*/
void delay_us(int i)
{
    int j,k;
    for(j=0;j<i;j++)
        for(k=0;k<1;k++);
}

/*等待一个按键, 我的主板是用 P2.0 与 GND 之间接一个按键*/
void waitkey()
{
    repeat:
        if (key==1) goto repeat;
        else delay(800);
}

//写指令到 LCD 模块
void transfer_command_lcd(int data1)
{
    char i;
    lcd_csl=0;
    lcd_rs=0;
    for(i=0;i<8;i++)
    {
        lcd_sclk=0;
        if(data1&0x80) lcd_sid=1;
        else lcd_sid=0;
        lcd_sclk=1;
        data1<<=1;
    }
    lcd_csl=1;
}

//写数据到 LCD 模块
void transfer_data_lcd(int data1)
{
    char i;
    lcd_csl=0;
    lcd_rs=1;
    for(i=0;i<8;i++)
    {
        lcd_sclk=0;
        if(data1&0x80) lcd_sid=1;
        else lcd_sid=0;
        lcd_sclk=1;
    }
}
```

```
        data1<<=1;
    }
    lcd_cs1=1;
}

void initial_lcd()
{
    lcd_reset=0;
    delay(100);
    lcd_reset=1;
    delay(100);

    transfer_command_lcd(0x30); //EXT=0
    transfer_command_lcd(0x94); //Sleep out
    transfer_command_lcd(0x31); //EXT=1
    transfer_command_lcd(0xD7); //Autoread disable
    transfer_data_lcd(0X9F); //

    transfer_command_lcd(0x32); //Analog SET
    transfer_data_lcd(0x00); //OSC Frequency adjustment
    transfer_data_lcd(0x01); //Frequency on booster capacitors->6KHz
    transfer_data_lcd(0x03); //Bias=1/11

    transfer_command_lcd(0x20); // Gray Level
    transfer_data_lcd(0x01);
    transfer_data_lcd(0x03);
    transfer_data_lcd(0x05);
    transfer_data_lcd(0x07);
    transfer_data_lcd(0x09);
    transfer_data_lcd(0x0b);
    transfer_data_lcd(0x0d);
    transfer_data_lcd(0x10);
    transfer_data_lcd(0x11);
    transfer_data_lcd(0x13);
    transfer_data_lcd(0x15);
    transfer_data_lcd(0x17);
    transfer_data_lcd(0x19);
    transfer_data_lcd(0x1b);
    transfer_data_lcd(0x1d);
    transfer_data_lcd(0x1f);

    transfer_command_lcd(0x30); //EXT=0
    transfer_command_lcd(0x75); //Page Address setting
    transfer_data_lcd(0X00); // XS=0
    transfer_data_lcd(0X4F); // XE=159
    transfer_command_lcd(0x15); //Column Address setting
```

```

transfer_data_lcd(0X00);    // XS=0
transfer_data_lcd(0Xff);    // XE=256 ff

transfer_command_lcd(0xBC); //Data scan direction
transfer_data_lcd(0x02);    //MX.MY=Normal
transfer_data_lcd(0xA6);

transfer_command_lcd(0x0c); //数据格式选择, 0x0C 是低位在前 D0-D7, 0x08 是高位在前 D7-D0

transfer_command_lcd(0xCA); //Display Control
transfer_data_lcd(0X00);    //
transfer_data_lcd(0X9F);    //Duty=160
transfer_data_lcd(0X20);    //Nline=off

transfer_command_lcd(0xF0); //Display Mode
transfer_data_lcd(0X10);    //10=Monochrome Mode, 11=4Gray

transfer_command_lcd(0x81); //EV control
transfer_data_lcd(0x08);    //VPR[5-0]
transfer_data_lcd(0x04);    //VPR[8-6]
transfer_command_lcd(0x20); //Power control
transfer_data_lcd(0x0B);    //D0=regulator ; D1=follower ; D3=booste, on:1 off:0
delay_us(100);
transfer_command_lcd(0xAF); //Display on
}

/*写 LCD 行列地址: X 为起始的列地址, Y 为起始的行地址, x_total,y_total 分别为列地址及行地址的起点到终点的差值 */
void lcd_address(int x,int y,x_total,y_total)
{
    x=x+83;
    y=y-1;

    transfer_command_lcd(0x15); //Set Column Address
    transfer_data_lcd(x);
    transfer_data_lcd(x+x_total-1);

    transfer_command_lcd(0x75); //Set Page Address
    transfer_data_lcd(y);
    transfer_data_lcd(y+y_total-1);
    transfer_command_lcd(0x30);
    transfer_command_lcd(0x5c);
}

/*清屏*/
void clear_screen(int x, int y)
{

```



```
int i, j;

lcd_address(x, y, 172, 13);

for(i=0;i<13;i++)
{
    for(j=0;j<172;j++)
    {
        transfer_data_lcd(0x00);
    }
}
```

//=====测试画面=====

```
void test(int x, int y)
{
    int i, j;

    lcd_address(x, y, 172, 13);

    for(i=0;i<13;i++)
    {
        for(j=0;j<172;j++)
        {
            transfer_data_lcd(0xff);
        }
    }
}
```

```
void test1(int x, int y)
{
    int i, j;

    lcd_address(x, y, 172, 13);

    for(i=0;i<13;i++)
    {
        for(j=0;j<172;j++)
        {
            transfer_data_lcd(0x55);
        }
    }
}
```

```
void test2(int x, int y)
{
```

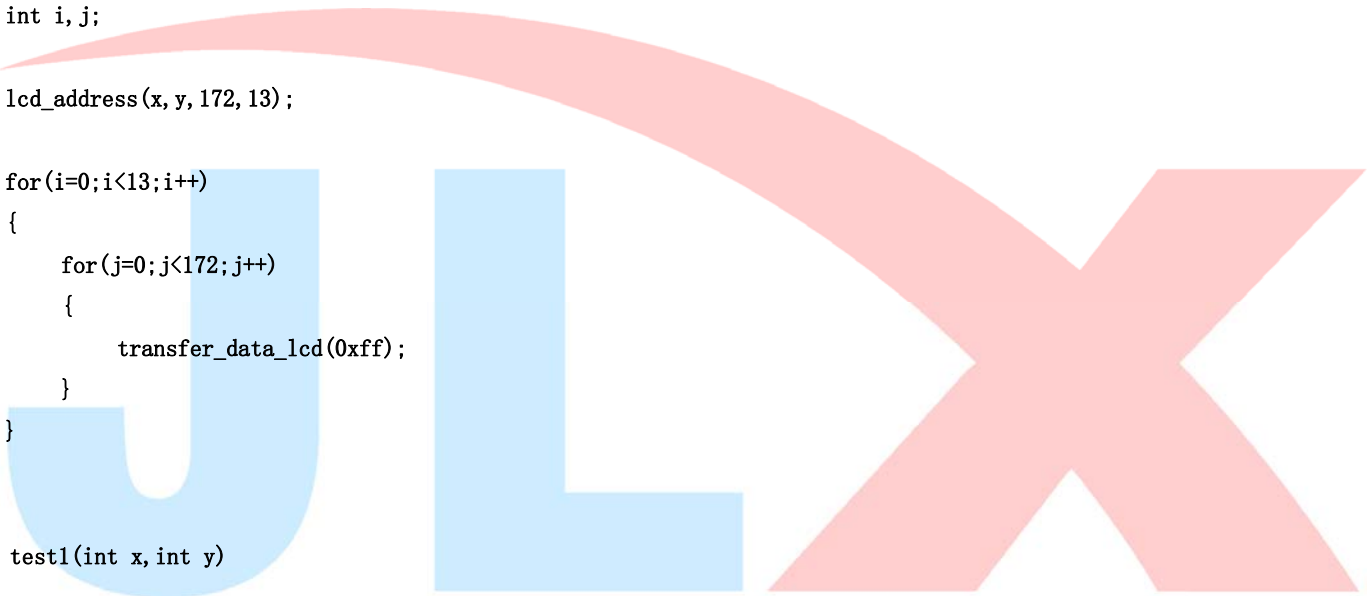

```

int i, j;

lcd_address(x, y, 172, 13);

for(i=0;i<13;i++)
{
    for(j=0;j<172;j++)
    {
        transfer_data_lcd(0xaa);
    }
}
//=====

```

```

/*显示 172*104 点阵的图像*/
void disp_172x104(int x, int y, char *dp)

```

```

{
    int i, j;

    lcd_address(x, y, 172, 13);

    for(i=0;i<13;i++)
    {
        for(j=0;j<172;j++)
        {
            transfer_data_lcd(*dp);
            dp++;
        }
    }
}

```

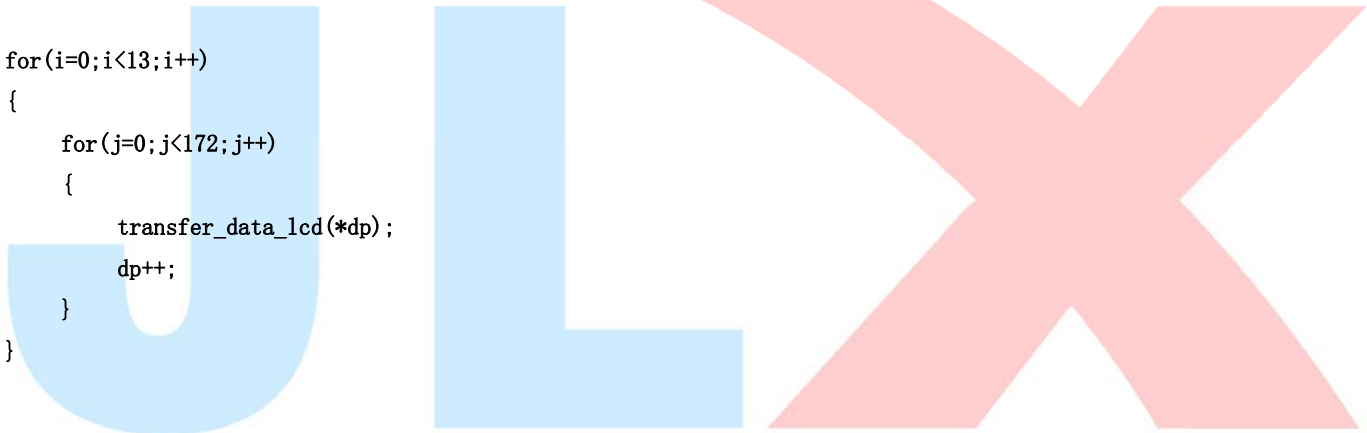

```

void disp_4gray_172x104(int x, int y, uchar *dp)
{
    int i, j;
    lcd_address(x, y, 172, 26);
    for(i=0;i<26;i++)
    {
        for(j=0;j<172;j++)
        {
            transfer_data_lcd(*dp);
            dp++;
        }
    }
}

```

```

/*显示 32*32 点阵的汉字或等同于 32*32 点阵的图像*/

```

```
void disp_32x32(int x, int y, uchar *dp)
{
    int i, j;
    lcd_address(x, y, 32, 4);
    for(i=0; i<4; i++)
    {
        for(j=0; j<32; j++)
        {
            transfer_data_lcd(*dp);
            dp++;
        }
    }
}
```

/*显示 24*24 点阵的汉字或等同于 24*24 点阵的图像*/

```
void disp_24x24(int x, int y, uchar *dp)
{
    int i, j;
    lcd_address(x, y, 24, 3);
    for(i=0; i<3; i++)
    {
        for(j=0; j<24; j++)
        {
            transfer_data_lcd(*dp);
            dp++;
        }
    }
}
```

/**显示 16*16 点阵的汉字或等同于 16*16 点阵的图像*/

```
//void disp_16x16(int x, int y, uchar *dp)
//{
//int i, j;
//lcd_address(x, y, 16, 2);
//for(i=0; i<2; i++)
//{
//    for(j=0; j<16; j++)
//    {
//        transfer_data_lcd(*dp);
//        dp++;
//    }
//}
//}
```

/*显示 12*24 点阵的汉字或等同于 16*32 点阵的图像*/

```
void disp_12x24(int x, int y, uchar *dp)
```

```
{
    int i, j;
    lcd_address(x, y, 12, 3);
    for(i=0; i<3; i++)
    {
        for(j=0; j<12; j++)
        {
            transfer_data_lcd(*dp);
            dp++;
        }
    }
}
```

****送指令到晶联讯字库 IC****

```
void send_command_to_ROM( uchar datu )
```

```
{
    uchar i;
    for(i=0; i<8; i++)
    {
        Rom_SCK=0;
        if(datu&0x80)
            Rom_IN = 1;
        else
            Rom_IN = 0;
        datu = datu<<1;
        Rom_SCK=1;
        delay_us(1);
    }
}
```

//从晶联讯字库 IC 中取汉字或字符数据 (1 个字节)

```
static uchar get_data_from_ROM( )
```

```
{
    uchar i;
    uchar ret_data=0;
    for(i=0; i<8; i++)
    {
        Rom_OUT=1;
        Rom_SCK=0;
        //delay_us(1);
        ret_data=ret_data<<1;
        if( Rom_OUT )
            ret_data=ret_data+1;
        else
            ret_data=ret_data+0;
    }
}
```

```
    Rom_SCK=1;
    //delay_us(1);
}
return(ret_data);
}
```

//从指定地址读出数据写到液晶屏指定 (page, column)座标中

```
void get_and_write_16x16(ulong fontaddr, uchar column, uchar page)
```

```
{
    uchar i, j, disp_data;
    Rom_CS = 0;
    send_command_to_ROM(0x03);
    send_command_to_ROM((fontaddr&0xff0000)>>16); //地址的高 8 位, 共 24 位
    send_command_to_ROM((fontaddr&0xff00)>>8); //地址的中 8 位, 共 24 位
    send_command_to_ROM(fontaddr&0xff); //地址的低 8 位, 共 24 位
    transfer_command_lcd(0xF0); //显示模式
    transfer_data_lcd(0X10); //如果设为 0x11: 表示选择 4 灰度级模式, 如果设为 0x10:表示选择黑白模式
    lcd_address(column, page, 16, 2);
    for(j=0; j<2; j++)
    {
        for(i=0; i<16; i++)
        {
            disp_data=get_data_from_ROM();
            transfer_data_lcd(disp_data); //写数据到 LCD, 每写完 1 字节的数据后列地址自动加 1
        }
    }
    Rom_CS=1;
}
```

//从指定地址读出数据写到液晶屏指定 (page, column)座标中

```
void get_and_write_8x16(ulong fontaddr, uchar column, uchar page)
```

```
{
    uchar i, j, disp_data;
    Rom_CS = 0;
    send_command_to_ROM(0x03);
    send_command_to_ROM((fontaddr&0xff0000)>>16); //地址的高 8 位, 共 24 位
    send_command_to_ROM((fontaddr&0xff00)>>8); //地址的中 8 位, 共 24 位
    send_command_to_ROM(fontaddr&0xff); //地址的低 8 位, 共 24 位
    transfer_command_lcd(0xF0); //显示模式
    transfer_data_lcd(0X10); //如果设为 0x11: 表示选择 4 灰度级模式, 如果设为 0x10:表示选择黑白模式
    lcd_address(column, page, 8, 2);
    for(j=0; j<2; j++)
    {
        for(i=0; i<8; i++)
```

```

    {
        disp_data=get_data_from_ROM();
        transfer_data_lcd(disp_data);    //写数据到LCD, 每写完 1 字节的数据后列地址自动加 1
    }
}
Rom_CS=1;
}

//*****

ulong fontaddr=0;
void display_GB2312_string(uchar column,uchar page,uchar *text)
{
    uchar i= 0,temp1,temp2;
    temp1=column;
    temp2=page;

    while((text[i]>0x00))
    {
        if(((text[i]>=0xb0) &&(text[i]<=0xf7))&&(text[i+1]>=0xa1))
        {
            //国标简体 (GB2312) 汉字在晶联讯字库 IC 中的地址由以下公式来计算:
            //Address = ((MSB - 0xb0) * 94 + (LSB - 0xa1) + 846)*32+ BaseAdd;BaseAdd=0
            //由于担心 8 位单片机有乘法溢出问题, 所以分三部取地址
            fontaddr = (text[i]- 0xb0)*94;
            fontaddr += (text[i+1]-0xa1)+846;
            fontaddr = (ulong) (fontaddr*32);

            get_and_write_16x16(fontaddr, column, page);    //从指定地址读出数据写到液晶屏指定 (page, column) 座标中
            i+=2;
            column+=16;
        }

        else if(((text[i]>=0xa1) &&(text[i]<=0xa3))&&(text[i+1]>=0xa1))
        {
            //国标简体 (GB2312) 15x16 点的字符在晶联讯字库 IC 中的地址由以下公式来计算:
            //Address = ((MSB - 0xa1) * 94 + (LSB - 0xa1))*32+ BaseAdd;BaseAdd=0
            //由于担心 8 位单片机有乘法溢出问题, 所以分三部取地址
            fontaddr = (text[i]- 0xa1)*94;
            fontaddr += (text[i+1]-0xa1);
            fontaddr = (ulong) (fontaddr*32);

            get_and_write_16x16(fontaddr, column, page);    //从指定地址读出数据写到液晶屏指定 (page, column) 座标中
            i+=2;
            column+=16;
        }
    }
}

```

```

}

else if((text[i]>=0x20) &&(text[i]<=0x7e))
{
    fontaddr = (text[i]- 0x20);
    fontaddr = (unsigned long)(fontaddr*16);
    fontaddr = (unsigned long)(fontaddr+0x3cf80);

    get_and_write_8x16(fontaddr, column, page); //从指定地址读出数据写到液晶屏指定 (page, column)座标中
    i+=1;
    column+=8;
}
else
    i++;
}
}

//-----
void main ()
{
    initial_lcd(); //对液晶模块进行初始化设置
    while(1)
    {
        clear_screen(1, 1);
        transfer_command_lcd(0xF0); //Display Mode
        transfer_data_lcd(0X11); //10=Monochrome Mode, 11=4Gray
        disp_4gray_172x104(1, 1, bmp_4gray_1); //显示一幅 256*160 点阵的 4 灰度级图。
        waitkey();
        transfer_command_lcd(0xF0); //Display Mode
        transfer_data_lcd(0X10); //10=Monochrome Mode, 11=4Gray
        clear_screen(1, 1); //清屏
        disp_172x104(1, 1, bmp1); //显示一幅 240*160 点阵的黑白图。地址从 1 开始
        waitkey();
        disp_172x104(1, 1, bmp2); //显示一幅 240*160 点阵的黑白图。地址从 1 开始
        waitkey();
        clear_screen(1, 1); //清屏
        display_GB2312_string(1, 1, "JLX172104G-590-PC 带中");
        display_GB2312_string(1, 3, "文字库, 可以显示 6 行每");
        display_GB2312_string(1, 5, "行 10 个 16X16 简体汉字库");
        display_GB2312_string(1, 7, "或 8X16 点阵 SACCII 码");
        display_GB2312_string(1, 9, "支持四灰度级显示模式");
        display_GB2312_string(1, 11, "接口方式: 四线串口");
        waitkey();
        clear_screen(1, 1); //清屏
        display_GB2312_string(7, 1, "晶联讯成立于二零零四");
        display_GB2312_string(7, 3, "年十一月七日, 主要生");
    }
}

```



```

display_GB2312_string(7, 5, "产液晶模块, 品质至上");
display_GB2312_string(7, 7, "真诚服务, GB2312 简体");
display_GB2312_string(7, 9, "字库及有图型功能, 可");
display_GB2312_string(7, 11, "自编大字或图像。");
waitkey();
clear_screen(1, 1); //清屏
display_GB2312_string(7, 1, "啊阿埃挨哎唉哀皑癌蒿");
display_GB2312_string(7, 3, "矮艾碍爱隘鞍氨安俺按");
display_GB2312_string(7, 5, "暗岸胺案肮昂盎凹敖熬");
display_GB2312_string(7, 7, "翱袄爨爨麽麽糜麋麈麩");
display_GB2312_string(7, 9, "麇麒麈麇麟黛黠黠黠黠");
display_GB2312_string(7, 11, "黠黠黠黠黠黠黠黠黠");
waitkey();
clear_screen(1, 1); //清屏
disp_32x32(7, 1, jing2); //地址从 1 开始
disp_32x32((32*1+7), 1, lian2);
disp_32x32((32*2+7), 1, xun2);
disp_32x32((32*3+7), 1, dian2);
disp_32x32((32*4+7), 1, zi2);
disp_24x24(3+24*0, 5, shen1);
disp_24x24(3+24*1, 5, zhen1);
disp_24x24(3+24*2, 5, jing1);
disp_24x24(3+24*3, 5, lian1);
disp_24x24(3+24*4, 5, xun1);
disp_24x24(3+24*5, 5, dian1);
disp_24x24(3+24*6, 5, zi1);
display_GB2312_string(7, 8, "深圳晶联讯液晶模块厂");
disp_12x24(3+12*0, 10, J);
disp_12x24(3+12*1, 10, L);
disp_12x24(3+12*2, 10, X);
disp_12x24(3+12*3, 10, num1);
disp_12x24(3+12*4, 10, num7);
disp_12x24(3+12*5, 10, num2);
disp_12x24(3+12*6, 10, num1);
disp_12x24(3+12*7, 10, num0);
disp_12x24(3+12*8, 10, num4);
disp_12x24(3+12*9, 10, G);
disp_12x24(3+12*10, 10, henggang);
disp_12x24(3+12*11, 10, num5);
disp_12x24(3+12*12, 10, num9);
disp_12x24(3+12*13, 10, num0);
waitkey();
clear_screen(1, 1); //清屏
test(1, 1);
waitkey();
test1(1, 1);

```

```

    waitkey();
    test2(1,1);
    waitkey();
}
}

uchar code J[]={
/*-- 文字: J --*/
/*-- 新宋体 18; 此字体下对应的点阵为: 宽 x 高=12x24 --*/
0x00, 0x00, 0x00, 0x20, 0x20, 0x20, 0xE0, 0xE0, 0xE0, 0x20, 0x20, 0x20, 0x00, 0x00, 0x00, 0x00,
0x00, 0x00, 0xFF, 0xFF, 0xFF, 0x00, 0x00, 0x00, 0x60, 0xE0, 0xE0, 0xA0, 0x80, 0xC0, 0xFF, 0x7F,
0x3F, 0x00, 0x00, 0x00,
};

uchar code L[]={
/*-- 文字: L --*/
/*-- 新宋体 18; 此字体下对应的点阵为: 宽 x 高=12x24 --*/
0x20, 0xE0, 0xE0, 0xE0, 0xE0, 0x20, 0x00, 0x00, 0x00, 0x00, 0x00, 0x00, 0x00, 0xFF, 0xFF, 0xFF,
0xFF, 0x00, 0x00, 0x00, 0x00, 0x00, 0x00, 0x00, 0x10, 0x1F, 0x1F, 0x1F, 0x1F, 0x10, 0x10, 0x10,
0x18, 0x1C, 0x1E, 0x00,
};

uchar code X[]={
/*-- 文字: X --*/
/*-- 新宋体 18; 此字体下对应的点阵为: 宽 x 高=12x24 --*/
0x20, 0x20, 0xE0, 0xE0, 0xE0, 0x20, 0x00, 0xA0, 0xE0, 0xE0, 0x20, 0x00, 0x00, 0x00, 0x01, 0x07,
0xDF, 0xFE, 0xFC, 0xEF, 0x83, 0x00, 0x00, 0x00, 0x10, 0x18, 0x1C, 0x1F, 0x13, 0x00, 0x01, 0x17,
0x1F, 0x1E, 0x18, 0x00,
};

uchar code num1[]={
/*-- 文字: 1 --*/
/*-- 新宋体 18; 此字体下对应的点阵为: 宽 x 高=12x24 --*/
0x00, 0x00, 0x80, 0x80, 0x80, 0xC0, 0xE0, 0xE0, 0x00, 0x00, 0x00, 0x00, 0x00, 0x00, 0x00, 0x00,
0x00, 0xFF, 0xFF, 0xFF, 0x00, 0x00, 0x00, 0x00, 0x00, 0x00, 0x10, 0x10, 0x18, 0x1F, 0x1F, 0x1F,
0x10, 0x10, 0x00, 0x00,
};

uchar code num7[]={
/*-- 文字: 7 --*/
/*-- 新宋体 18; 此字体下对应的点阵为: 宽 x 高=12x24 --*/
0x00, 0xE0, 0xE0, 0xE0, 0x60, 0x60, 0x60, 0x60, 0xE0, 0xE0, 0x60, 0x00, 0x00, 0x03, 0x03, 0x00,
0x80, 0xE0, 0xF8, 0x3E, 0x07, 0x01, 0x00, 0x00, 0x00, 0x00, 0x00, 0x00, 0x1F, 0x1F, 0x1F, 0x00,
0x00, 0x00, 0x00, 0x00,
};
}

```

```
uchar code num2[]={
/*-- 文字: 2 --*/
/*-- 新宋体 18; 此字体下对应的点阵为: 宽 x 高=12x24 --*/
0x00, 0x80, 0xC0, 0xE0, 0x60, 0x20, 0x20, 0x60, 0xE0, 0xC0, 0x80, 0x00, 0x00, 0x03, 0x03, 0x03,
0x80, 0xC0, 0xE0, 0x78, 0x3F, 0x1F, 0x07, 0x00, 0x18, 0x1C, 0x1E, 0x1B, 0x19, 0x18, 0x18, 0x18,
0x1C, 0x1F, 0x1F, 0x00,
};

uchar code num0[]={
/*-- 文字: 0 --*/
/*-- 新宋体 18; 此字体下对应的点阵为: 宽 x 高=12x24 --*/
0x00, 0x00, 0xC0, 0xE0, 0xE0, 0x20, 0x20, 0xE0, 0xE0, 0xC0, 0x00, 0x00, 0x78, 0xFF, 0xFF, 0xFF,
0x00, 0x00, 0x00, 0x00, 0xFF, 0xFF, 0xFF, 0x00, 0x00, 0x03, 0x0F, 0x1F, 0x1C, 0x10, 0x10, 0x1C,
0x1F, 0x0F, 0x03, 0x00,
};

uchar code num4[]={
/*-- 文字: 4 --*/
/*-- 新宋体 18; 此字体下对应的点阵为: 宽 x 高=12x24 --*/
0x00, 0x00, 0x00, 0x00, 0x00, 0x80, 0xE0, 0xF0, 0xF0, 0x00, 0x00, 0x00, 0x80, 0xE0, 0xF8, 0xBC,
0x8F, 0x83, 0xFF, 0xFF, 0xFF, 0x80, 0x80, 0x00, 0x00, 0x00, 0x00, 0x10, 0x10, 0x1F, 0x1F,
0x1F, 0x18, 0x10, 0x00,
};

uchar code G[]={
/*-- 文字: G --*/
/*-- 新宋体 18; 此字体下对应的点阵为: 宽 x 高=12x24 --*/
0x00, 0x80, 0xC0, 0xE0, 0xE0, 0x20, 0x20, 0x60, 0xE0, 0xE0, 0x80, 0x00, 0xFE, 0xFF, 0xFF, 0x03,
0x00, 0x00, 0x40, 0x40, 0xC0, 0xC1, 0xC1, 0x00, 0x01, 0x07, 0x0F, 0x1F, 0x18, 0x10, 0x10, 0x18,
0x1F, 0x0F, 0x0F, 0x00,
};

uchar code henggang[]={
/*-- 文字: - --*/
/*-- 新宋体 18; 此字体下对应的点阵为: 宽 x 高=12x24 --*/
0x00, 0x00, 0x00, 0x00, 0x00, 0x00, 0x00, 0x00, 0x00, 0x00, 0x00, 0x00, 0x10, 0x10, 0x10, 0x10,
0x10, 0x10, 0x10, 0x10, 0x10, 0x10, 0x10, 0x00, 0x00, 0x00, 0x00, 0x00, 0x00, 0x00, 0x00,
0x00, 0x00, 0x00, 0x00,
};

uchar code num5[]={
/*-- 文字: 5 --*/
/*-- 新宋体 18; 此字体下对应的点阵为: 宽 x 高=12x24 --*/
0x00, 0x00, 0xE0, 0xE0, 0x60, 0x60, 0x60, 0x60, 0x60, 0x60, 0x60, 0x00, 0x00, 0x30, 0x3F, 0x3F,
0x18, 0x08, 0x08, 0x18, 0xF8, 0xF0, 0xE0, 0x00, 0x00, 0x0F, 0x0F, 0x1F, 0x10, 0x10, 0x10, 0x18,
```

```
0x1F, 0x0F, 0x07, 0x00,
};
```

```
uchar code num9[]={
/*-- 文字： 9 --*/
/*-- 新宋体 18； 此字体下对应的点阵为： 宽 x 高=12x24 --*/
0x00, 0x80, 0xC0, 0xE0, 0x60, 0x20, 0x20, 0x60, 0xE0, 0xC0, 0x80, 0x00, 0x0E, 0x3F, 0x7F, 0x7F,
0x60, 0x40, 0x60, 0x60, 0xFF, 0xFF, 0xFF, 0x00, 0x00, 0x0C, 0x1C, 0x1C, 0x1C, 0x10, 0x18, 0x1E,
0x0F, 0x07, 0x01, 0x00,
};
```

```
uchar code shen[]={
/*-- 文字： 深 --*/
/*-- 新宋体 12； 此字体下对应的点阵为： 宽 x 高=16x16 --*/
0x10, 0x61, 0x06, 0xE0, 0x00, 0x26, 0x22, 0x1A, 0x02, 0xC2, 0x0A, 0x12, 0x32, 0x06, 0x02, 0x00,
0x04, 0xFC, 0x03, 0x20, 0x20, 0x11, 0x11, 0x09, 0x05, 0xFF, 0x05, 0x09, 0x19, 0x31, 0x10, 0x00,
};
```

```
uchar code zhen[]={
/*-- 文字： 圳 --*/
/*-- 新宋体 12； 此字体下对应的点阵为： 宽 x 高=16x16 --*/
0x10, 0x10, 0x10, 0xFE, 0x10, 0x10, 0xFE, 0x00, 0x00, 0xFC, 0x00, 0x00, 0x00, 0xFE, 0x00, 0x00,
0x08, 0x08, 0x04, 0x47, 0x24, 0x18, 0x07, 0x00, 0x00, 0x1F, 0x00, 0x00, 0x00, 0x7F, 0x00, 0x00,
};
```

```
uchar code jing[]={
/*-- 文字： 晶 --*/
/*-- 新宋体 12； 此字体下对应的点阵为： 宽 x 高=16x16 --*/
0x00, 0x00, 0x00, 0x00, 0x7E, 0x2A, 0x2A, 0x2A, 0x2A, 0x2A, 0x2A, 0x7E, 0x00, 0x00, 0x00, 0x00,
0x00, 0x7F, 0x25, 0x25, 0x25, 0x25, 0x7F, 0x00, 0x00, 0x7F, 0x25, 0x25, 0x25, 0x25, 0x7F, 0x00,
};
```

```
uchar code lian[]={
/*-- 文字： 联 --*/
/*-- 新宋体 12； 此字体下对应的点阵为： 宽 x 高=16x16 --*/
0x02, 0xFE, 0x92, 0x92, 0xFE, 0x12, 0x11, 0x12, 0x1C, 0xF0, 0x18, 0x17, 0x12, 0x10, 0x00,
0x08, 0x1F, 0x08, 0x08, 0x04, 0xFF, 0x05, 0x81, 0x41, 0x31, 0x0F, 0x11, 0x21, 0xC1, 0x41, 0x00,
};
```

```
uchar code xun[]={
/*-- 文字： 讯 --*/
/*-- 新宋体 12； 此字体下对应的点阵为： 宽 x 高=16x16 --*/
0x20, 0x21, 0x2E, 0xE4, 0x00, 0x42, 0x42, 0xFE, 0x42, 0x42, 0x42, 0x02, 0xFE, 0x00, 0x00, 0x00,
0x00, 0x00, 0x00, 0x7F, 0x20, 0x10, 0x00, 0x7F, 0x00, 0x00, 0x00, 0x00, 0x3F, 0x40, 0x38, 0x00,
};
```

```
uchar code ye[]={
/*-- 文字: 液 --*/
/*-- 新宋体 12; 此字体下对应的点阵为: 宽 x 高=16x16 --*/
0x10, 0x61, 0x06, 0xE0, 0x18, 0x84, 0xE4, 0x1C, 0x84, 0x65, 0xBE, 0x24, 0xA4, 0x64, 0x04, 0x00,
0x04, 0x04, 0xFF, 0x00, 0x01, 0x00, 0xFF, 0x41, 0x21, 0x12, 0x0C, 0x1B, 0x61, 0xC0, 0x40, 0x00,
};
```

```
uchar code mo[]={
/*-- 文字: 模 --*/
/*-- 新宋体 12; 此字体下对应的点阵为: 宽 x 高=16x16 --*/
0x10, 0xD0, 0xFF, 0x50, 0x90, 0x04, 0xF4, 0x54, 0x5F, 0x54, 0x54, 0x5F, 0xF4, 0x04, 0x00, 0x00,
0x03, 0x00, 0xFF, 0x00, 0x00, 0x84, 0x85, 0x45, 0x35, 0x0F, 0x15, 0x25, 0x65, 0xC4, 0x44, 0x00,
};
```

```
uchar code kuai[]={
/*-- 文字: 块 --*/
/*-- 新宋体 12; 此字体下对应的点阵为: 宽 x 高=16x16 --*/
0x10, 0x10, 0xFF, 0x10, 0x10, 0x00, 0x08, 0x08, 0xFF, 0x08, 0x08, 0x08, 0xF8, 0x00, 0x00, 0x00,
0x08, 0x18, 0x0F, 0x04, 0x85, 0x41, 0x31, 0x0D, 0x03, 0x05, 0x09, 0x11, 0x31, 0x61, 0x21, 0x00,
};
```

```
uchar code chang[]={
/*-- 文字: 厂 --*/
/*-- 新宋体 12; 此字体下对应的点阵为: 宽 x 高=16x16 --*/
0x00, 0x00, 0xFE, 0x02, 0x02, 0x02, 0x02, 0x02, 0x02, 0x02, 0x02, 0x02, 0x02, 0x02, 0x02, 0x00,
0x40, 0x30, 0x0F, 0x00, 0x00, 0x00, 0x00, 0x00, 0x00, 0x00, 0x00, 0x00, 0x00, 0x00, 0x00,
};
```

```
uchar code shen1[]={
/*-- 文字: 深 --*/
/*-- 新宋体 18; 此字体下对应的点阵为: 宽 x 高=24x24 --*/
0x00, 0x00, 0x00, 0x18, 0x78, 0x70, 0x70, 0x80, 0xC0, 0xE0, 0xF8, 0xB8, 0xD0, 0xD0, 0x90, 0x50,
0xD0, 0xD0, 0xD0, 0xF0, 0x38, 0x38, 0x10, 0x00, 0x01, 0x03, 0x0E, 0x1E, 0xDC, 0xF8, 0x7F, 0x27,
0x28, 0x2C, 0x2E, 0xA3, 0xE3, 0xE1, 0xFE, 0xFE, 0xE4, 0xE0, 0x23, 0x27, 0x37, 0x36, 0x20, 0x00,
0x00, 0x02, 0x72, 0x7F, 0x7F, 0x23, 0x20, 0x30, 0x18, 0x1C, 0x0E, 0x07, 0x03, 0x01, 0xFF, 0x7F,
0x71, 0x07, 0x0F, 0x1E, 0x1C, 0x18, 0x10, 0x00,
};
```

```
uchar code zhen1[]={
/*-- 文字: 圳 --*/
/*-- 新宋体 18; 此字体下对应的点阵为: 宽 x 高=24x24 --*/
0x00, 0x00, 0x00, 0x00, 0xFC, 0xFC, 0xFC, 0x08, 0x00, 0x00, 0xFC, 0xFC, 0xFC, 0x08, 0x00, 0xF0,
0xF0, 0xE0, 0x00, 0x00, 0xFC, 0xFC, 0x08, 0x00, 0x02, 0x02, 0x02, 0x02, 0xFF, 0xFF, 0xFF, 0x03,
0x03, 0x03, 0xFF, 0xFF, 0xFF, 0x00, 0x00, 0xFF, 0xFF, 0xFF, 0x00, 0x00, 0xFF, 0xFF, 0x00, 0x00,
0x04, 0x0C, 0x0C, 0x0E, 0x07, 0x43, 0x43, 0x63, 0x39, 0x1F, 0x0F, 0x07, 0x00, 0x00, 0x00, 0x0F,
0x0F, 0x07, 0x00, 0x00, 0x7F, 0x7F, 0x38, 0x00,
};
```

```
};

uchar code jing1[]={
/*-- 文字: 晶 --*/
/*-- 新宋体 18; 此字体下对应的点阵为: 宽 x 高=24x24 --*/
0x00, 0x00, 0x00, 0x00, 0x00, 0x00, 0xFC, 0xFC, 0xFC, 0x48, 0x48, 0x48, 0x48, 0x48, 0x48,
0xFC, 0xFC, 0xFC, 0x08, 0x00, 0x00, 0x00, 0x00, 0x00, 0xF0, 0xF0, 0xF0, 0x20, 0x2F, 0x2F,
0xE7, 0xF2, 0xF2, 0x22, 0x02, 0xF2, 0xF2, 0x22, 0x27, 0x27, 0x27, 0xF0, 0xF0, 0xF0, 0x20, 0x00,
0x00, 0x00, 0x7F, 0x7F, 0x7F, 0x22, 0x22, 0x22, 0x7F, 0x7F, 0x7F, 0x00, 0x00, 0x7F, 0x7F, 0x22,
0x22, 0x22, 0x22, 0x7F, 0x7F, 0x7F, 0x00, 0x00,
};

uchar code lian1[]={
/*-- 文字: 联 --*/
/*-- 新宋体 18; 此字体下对应的点阵为: 宽 x 高=24x24 --*/
0x10, 0x10, 0xF0, 0xF0, 0xF0, 0x10, 0x10, 0xF0, 0xF0, 0xF8, 0x18, 0x18, 0x1C, 0x7C, 0x78, 0x30,
0xC0, 0xF8, 0x3E, 0x9E, 0x8C, 0x80, 0x00, 0x00, 0x00, 0x00, 0xFF, 0xFF, 0xFF, 0x22, 0x22, 0xFF,
0xFF, 0xFF, 0x11, 0x11, 0x11, 0x11, 0xFF, 0xFF, 0xFF, 0xF1, 0x11, 0x11, 0x18, 0x19, 0x31, 0x20,
0x00, 0x0C, 0x0F, 0x0F, 0x07, 0x06, 0x06, 0x7F, 0x7F, 0x7F, 0x41, 0x61, 0x38, 0x1E, 0x0F, 0x07,
0x01, 0x07, 0x1F, 0x3C, 0x78, 0x70, 0x20, 0x20,
};

uchar code xun1[]={
/*-- 文字: 讯 --*/
/*-- 新宋体 18; 此字体下对应的点阵为: 宽 x 高=24x24 --*/
0x00, 0x00, 0x00, 0x04, 0x1C, 0x38, 0x38, 0x30, 0x10, 0x10, 0x10, 0x10, 0xF0, 0xF0, 0x50, 0x10,
0x10, 0xF8, 0xF8, 0xF8, 0x10, 0x00, 0x00, 0x00, 0x04, 0x04, 0x04, 0x04, 0x04, 0xFE, 0xFE, 0x16,
0x10, 0x10, 0x10, 0x10, 0xFF, 0xFF, 0x18, 0x1C, 0x0C, 0x3F, 0xFF, 0xFF, 0x00, 0x00, 0x00, 0x00,
0x00, 0x00, 0x00, 0x00, 0x10, 0x3F, 0x3F, 0x1C, 0x0E, 0x03, 0x01, 0x00, 0x7F, 0x3F, 0x00, 0x00,
0x00, 0x00, 0x07, 0x1F, 0x3F, 0x3F, 0x7F, 0x00,
};

uchar code dian1[]={
/*-- 文字: 电 --*/
/*-- 新宋体 18; 此字体下对应的点阵为: 宽 x 高=24x24 --*/
0x00, 0x00, 0x00, 0xC0, 0xC0, 0xC0, 0x40, 0x40, 0x40, 0x40, 0xFC, 0xFC, 0xFC, 0x44, 0x40, 0x40,
0x40, 0xC0, 0xC0, 0xC0, 0x80, 0x00, 0x00, 0x00, 0x00, 0x00, 0x00, 0xFF, 0xFF, 0xFF, 0x08, 0x08,
0x08, 0x08, 0xFF, 0xFF, 0xFF, 0x08, 0x08, 0x08, 0x08, 0xFF, 0xFF, 0xFF, 0x00, 0x00, 0x00, 0x00,
0x00, 0x00, 0x00, 0x03, 0x03, 0x03, 0x01, 0x01, 0x01, 0x01, 0x3F, 0x7F, 0x7F, 0x41, 0x41, 0x41,
0x41, 0x43, 0x43, 0x61, 0x7E, 0x7E, 0x30, 0x00,
};

uchar code zi1[]={
/*-- 文字: 子 --*/
/*-- 新宋体 18; 此字体下对应的点阵为: 宽 x 高=24x24 --*/
0x00, 0x00, 0x00, 0x08, 0x08, 0x08, 0x08, 0x08, 0x08, 0x08, 0x88, 0x88, 0x88, 0xC8, 0x68,
```



```

0x78, 0x38, 0x1C, 0x1C, 0x18, 0x10, 0x00, 0x00, 0x00, 0x08, 0x08, 0x08, 0x08, 0x08, 0x08, 0x08,
0x08, 0x08, 0x08, 0xFF, 0xFF, 0xFF, 0x0A, 0x08, 0x08, 0x08, 0x08, 0x0C, 0x0C, 0x0C, 0x18, 0x00,
0x00, 0x00, 0x00, 0x00, 0x00, 0x00, 0x20, 0x20, 0x60, 0x60, 0x7F, 0x7F, 0x3F, 0x00, 0x00,
0x00, 0x00, 0x00, 0x00, 0x00, 0x00, 0x00, 0x00,
};

```

```

uchar code jing2[]={
/*-- 文字: 晶 --*/
/*-- 新宋体 23; 此字体下对应的点阵为: 宽 x 高=32x31 --*/
/*-- 高度不是 8 的倍数, 现调整为: 宽度 x 高度=32x32 --*/
0x00, 0x00, 0x00, 0x00, 0x00, 0x00, 0x00, 0x00, 0xF8, 0xF8, 0xF8, 0xF8, 0x10, 0x10, 0x10, 0x10,
0x10, 0x10, 0x10, 0x10, 0x10, 0xF8, 0xFC, 0xFC, 0x18, 0x00, 0x00, 0x00, 0x00, 0x00, 0x00, 0x00,
0x00, 0x00, 0x00, 0x80, 0x80, 0x00, 0x00, 0x00, 0x7F, 0x7F, 0x3F, 0x3F, 0x91, 0x91, 0x11, 0x11,
0x11, 0x91, 0x11, 0x11, 0x11, 0x3F, 0x3F, 0x3F, 0x00, 0x00, 0x80, 0x80, 0x00, 0x00, 0x00, 0x00,
0x00, 0x00, 0x00, 0xFF, 0xFF, 0xFF, 0x41, 0x41, 0x41, 0x41, 0x41, 0xFF, 0xFF, 0xFF, 0x03, 0x00,
0x00, 0xFF, 0xFF, 0xFF, 0x41, 0x41, 0x41, 0x41, 0x41, 0xFF, 0xFF, 0xFF, 0x03, 0x00, 0x00, 0x00,
0x00, 0x00, 0x00, 0x3F, 0x3F, 0x1F, 0x08, 0x08, 0x08, 0x08, 0x08, 0x1F, 0x1F, 0x1F, 0x00, 0x00,
0x00, 0x3F, 0x3F, 0x1F, 0x08, 0x08, 0x08, 0x08, 0x08, 0x1F, 0x1F, 0x1F, 0x00, 0x00, 0x00, 0x00,
};

```

```

uchar code lian2[]={
/*-- 文字: 联 --*/
/*-- 新宋体 23; 此字体下对应的点阵为: 宽 x 高=32x31 --*/
/*-- 高度不是 8 的倍数, 现调整为: 宽度 x 高度=32x32 --*/
0x00, 0x20, 0x20, 0xE0, 0xE0, 0xE0, 0x20, 0x20, 0x20, 0xE0, 0xE0, 0xF0, 0x38, 0x18, 0x30, 0x2C,
0x3C, 0xF8, 0xF0, 0xE0, 0x00, 0x80, 0xE0, 0xFC, 0x7C, 0x1C, 0x08, 0x08, 0x00, 0x00, 0x00, 0x00,
0x00, 0x00, 0x00, 0xFF, 0xFF, 0xFF, 0x08, 0x08, 0x08, 0xFF, 0xFF, 0xFF, 0x04, 0x04, 0x04, 0x04,
0x04, 0x04, 0x04, 0xFC, 0xFE, 0xFF, 0x07, 0x04, 0x06, 0x07, 0x83, 0xC7, 0xC6, 0x80, 0x00, 0x00,
0x00, 0x00, 0x00, 0xFF, 0xFF, 0xFF, 0x82, 0xC2, 0xC2, 0xFF, 0xFF, 0xFF, 0x21, 0x21, 0x21, 0x01,
0x01, 0x81, 0xF9, 0xFF, 0x7F, 0x1F, 0xFF, 0xF1, 0xC1, 0x01, 0x01, 0x01, 0x01, 0x01, 0x01, 0x01, 0x00,
0x00, 0x01, 0x03, 0x03, 0x01, 0x01, 0x00, 0x00, 0x00, 0x3F, 0x3F, 0x3F, 0x20, 0x30, 0x18, 0x1C,
0x0E, 0x07, 0x03, 0x01, 0x00, 0x00, 0x00, 0x03, 0x07, 0x0F, 0x1E, 0x1C, 0x18, 0x18, 0x00, 0x00,
};

```

```

uchar code xun2[]={
/*-- 文字: 讯 --*/
/*-- 新宋体 23; 此字体下对应的点阵为: 宽 x 高=32x31 --*/
/*-- 高度不是 8 的倍数, 现调整为: 宽度 x 高度=32x32 --*/
0x00, 0x00, 0x00, 0x00, 0x08, 0x18, 0x78, 0xF8, 0xF0, 0x60, 0x20, 0x20, 0x20, 0x20, 0x20, 0xA0,
0xA0, 0xA0, 0xA0, 0x20, 0x20, 0x20, 0x20, 0xF0, 0xF8, 0xF0, 0x20, 0x00, 0x00, 0x00, 0x00, 0x00,
0x00, 0x20, 0x20, 0x20, 0x20, 0x20, 0xF0, 0xF0, 0xF0, 0x30, 0xA0, 0x80, 0x80, 0x80, 0x80, 0xFF,
0xFF, 0xFF, 0x81, 0xC0, 0xE0, 0x60, 0xC0, 0xFF, 0xFF, 0xFF, 0x00, 0x00, 0x00, 0x00, 0x00, 0x00,
0x00, 0x00, 0x00, 0x00, 0x00, 0x00, 0xFF, 0xFF, 0xFF, 0x80, 0xC0, 0xE0, 0x60, 0x20, 0x00, 0xFF,
0xFF, 0xFF, 0x00, 0x00, 0x00, 0x00, 0x00, 0x7F, 0xFF, 0xFF, 0xC0, 0x80, 0xF0, 0xF0, 0x00, 0x00,
0x00, 0x00, 0x00, 0x00, 0x00, 0x00, 0x07, 0x0F, 0x0F, 0x07, 0x03, 0x00, 0x00, 0x00, 0x00, 0x1F,
0x1F, 0x1F, 0x00, 0x00, 0x00, 0x00, 0x00, 0x00, 0x03, 0x07, 0x0F, 0x1F, 0x1F, 0x1F, 0x00, 0x00,
};

```

0x10, 0x00, 0x00, 0x81, 0x81, 0x41, 0x7F, 0x41, 0x81, 0x7F, 0x00, 0x00, 0xFF, 0x00, 0x00, 0x00,
0xFF, 0x00, 0x00, 0x00, 0x00, 0x00, 0xFE, 0x02, 0x02, 0x02, 0xFF, 0x02, 0x02, 0x02, 0x02, 0xFE,
0x00, 0x00, 0x00, 0x00, 0xF0, 0x50, 0x50, 0x57, 0x52, 0xF2, 0x02, 0x02, 0xF2, 0x52, 0x57, 0x50,
0x50, 0xF0, 0x00, 0x80, 0xFF, 0x89, 0x89, 0x49, 0xFF, 0x51, 0x11, 0x11, 0x11, 0xFF, 0x11, 0x11,
0x11, 0x11, 0x00, 0x02, 0x02, 0x02, 0xFE, 0x00, 0x04, 0x04, 0xFF, 0x04, 0x04, 0x04, 0x00, 0xFF,
0x00, 0x80, 0x00, 0x00, 0x00, 0xFF, 0x44, 0x44, 0x44, 0x44, 0xFF, 0x44, 0x44, 0x44, 0xFF,
0x00, 0x00, 0x00, 0x10, 0x10, 0x10, 0x10, 0x10, 0x10, 0x10, 0x10, 0x10, 0xFE, 0x11, 0x10, 0x10, 0x10,
0x18, 0x10, 0x00, 0x00, 0x00, 0x00, 0x00, 0x00, 0x00, 0x00, 0x00, 0x00, 0x00, 0x00, 0x00, 0x00,
0x00, 0x00, 0x00, 0x00, 0x00, 0x00, 0xFF, 0xFF, 0xFF, 0xFF, 0x00, 0x00, 0x00, 0x00, 0x00, 0x00,
0x00, 0x00, 0x00, 0x00, 0x00, 0x00, 0x00, 0x00, 0x00, 0x00, 0x00, 0x00, 0x00, 0x00, 0x00, 0x00,
0x0F, 0x80, 0x82, 0x82, 0x81, 0x81, 0x00, 0x80, 0x8F, 0x80, 0x00, 0x01, 0x03, 0x01, 0x00, 0x80,
0x80, 0x80, 0x04, 0x02, 0x81, 0x80, 0x80, 0x00, 0x01, 0x00, 0x80, 0x00, 0x07, 0x00, 0x00, 0x00,
0x80, 0x80, 0x83, 0x80, 0x80, 0x80, 0x0F, 0x00, 0x00, 0x81, 0x82, 0x81, 0x80, 0x00, 0x00, 0x00,
0x07, 0x02, 0x82, 0x02, 0x02, 0x07, 0x00, 0x00, 0x07, 0x02, 0x82, 0x82, 0x02, 0x07, 0x00, 0x00,
0x01, 0x00, 0x00, 0x00, 0x8F, 0x00, 0x08, 0x04, 0x03, 0x80, 0x81, 0x82, 0x8C, 0x04, 0x00, 0x00,
0x00, 0x00, 0x07, 0x02, 0x01, 0x00, 0x07, 0x00, 0x80, 0x80, 0x80, 0x83, 0x84, 0x83, 0x00, 0x00,
0x00, 0x00, 0x80, 0x80, 0x00, 0x00, 0x03, 0x04, 0x04, 0x04, 0x84, 0x84, 0x04, 0x07, 0x00, 0x00,
0x00, 0x00, 0x00, 0x00, 0x04, 0x08, 0x07, 0x00, 0x00, 0x00, 0x00, 0x00, 0x00, 0x00, 0x00, 0x00,
0x00, 0x00, 0x00, 0x00, 0x00, 0x00, 0x00, 0x00, 0x00, 0x00, 0x00, 0x00, 0x00, 0x00, 0x00, 0x00,
0x00, 0x00, 0xFF, 0xFF, 0xFF, 0xFF, 0x00, 0x00, 0x00, 0x00, 0x00, 0x00, 0x00, 0x00, 0x00, 0x00, 0x00,
0x00, 0x00, 0x00, 0x00, 0x00, 0x00, 0x00, 0x00, 0x00, 0x00, 0x00, 0x00, 0x00, 0x00, 0xFF,
0x00, 0x00, 0x00, 0x00, 0xFF, 0x00, 0x00, 0x00, 0x00, 0x00, 0x01, 0xC6, 0x38, 0x38,
0xC6, 0x01, 0x00, 0x00, 0x01, 0x01, 0xFF, 0x00, 0x00, 0x00, 0x00, 0x00, 0x03, 0x00, 0xF0, 0x0C,
0x03, 0x00, 0x00, 0x00, 0x07, 0x80, 0x40, 0x20, 0x18, 0x07, 0x00, 0x00, 0x01, 0x01, 0xFF, 0x00,
0x00, 0x00, 0x00, 0x00, 0xFE, 0x01, 0x00, 0x00, 0x01, 0xFE, 0x00, 0x00, 0x70, 0x4C, 0x42, 0x41,
0xFF, 0x40, 0x00, 0x7C, 0x83, 0x00, 0x00, 0x20, 0xE3, 0x20, 0x00, 0x00, 0x10, 0x10, 0x10, 0x10,
0x10, 0x10, 0x10, 0x00, 0x9F, 0x10, 0x08, 0x08, 0x10, 0xE0, 0x00, 0x00, 0x0E, 0x11, 0x20, 0x20,
0x11, 0xFE, 0x00, 0x00, 0xFE, 0x01, 0x00, 0x00, 0x01, 0xFE, 0x00, 0x00, 0x00, 0x00, 0x00, 0x00,
0x00, 0x00, 0x00, 0x00, 0x00, 0x00, 0x00, 0x00, 0x00, 0x00, 0x00, 0x00, 0x00, 0x00, 0x00, 0x00,
0x00, 0x00, 0x00, 0x00, 0x00, 0x00, 0x00, 0x00, 0x00, 0x00, 0x00, 0x00, 0x00, 0x00, 0xFF, 0xFF,
0xFF, 0xFF, 0x00, 0x00, 0x00, 0x00, 0x00, 0x00, 0x00, 0x00, 0x00, 0x00, 0x00, 0x00, 0x00, 0x00,
0x00, 0x00, 0x00, 0x00, 0x00, 0x00, 0x0C, 0x08, 0x08, 0x08, 0x07, 0x00, 0x00, 0x00, 0x02,
0x03, 0x02, 0x02, 0x02, 0x02, 0x03, 0xF0, 0x42, 0x43, 0x42, 0x40, 0x40, 0x02, 0x03, 0x02, 0xE0,
0x22, 0x22, 0xA3, 0x62, 0x82, 0x80, 0x80, 0xF0, 0x80, 0x80, 0x83, 0x80, 0x80, 0x00, 0x00, 0x00,
0x03, 0x02, 0x02, 0x02, 0x02, 0x03, 0x00, 0x00, 0x02, 0x02, 0x83, 0x02, 0x02, 0x00, 0x00, 0x00,
0x80, 0x81, 0x82, 0x82, 0x81, 0x80, 0x00, 0x00, 0x00, 0x80, 0x82, 0x82, 0x83, 0x02, 0x00, 0x80,
0x81, 0x82, 0x02, 0x02, 0x81, 0x80, 0x80, 0x00, 0x00, 0x00, 0x80, 0x00, 0x00, 0x00, 0x00, 0x00,
0x01, 0x02, 0x82, 0x82, 0x01, 0x00, 0x00, 0x00, 0x00, 0x03, 0x02, 0x02, 0x81, 0x00, 0x00, 0x00,
0x00, 0x01, 0x02, 0x02, 0x01, 0x00, 0x00, 0x00, 0x00, 0x00, 0x00, 0x00, 0x00, 0x00, 0x00, 0x00,
0x00, 0x00, 0x00, 0x00, 0x00, 0x00, 0x00, 0x00, 0x00, 0x00, 0x00, 0x00, 0x00, 0x00, 0x00, 0x00,
0x00, 0x00, 0x00, 0x00, 0x00, 0x00, 0x00, 0x00, 0x00, 0x00, 0xFF, 0xFF, 0xFF, 0xFF, 0x00, 0x00,
0x00, 0x00, 0x00, 0x00, 0x00, 0x00, 0x00, 0x00, 0x00, 0x00, 0x00, 0x00, 0x00, 0x00, 0x00, 0x00,
0x00, 0x00, 0x00, 0x00, 0x00, 0x00, 0x00, 0x00, 0x00, 0x00, 0x00, 0x00, 0x00, 0x00, 0x7E, 0x22,
0x22, 0x22, 0xA3, 0x22, 0x22, 0xFF, 0x02, 0x00, 0x00, 0x00, 0xFF, 0x00, 0x21, 0x42, 0x3C,
0x48, 0x4C, 0x4B, 0x48, 0xFE, 0x48, 0x48, 0x48, 0x48, 0x40, 0x00, 0x00, 0x00, 0x00, 0x0C, 0x0C,
0x00, 0x00, 0x00, 0x00, 0x01, 0x01, 0xFF, 0x00, 0x00, 0x00, 0x00, 0x00, 0x03, 0x00, 0xF0, 0x0C,

0x03, 0x00, 0x00, 0x00, 0x07, 0x80, 0x40, 0x20, 0x18, 0x07, 0x00, 0x00, 0x01, 0xC6, 0x38, 0x38,
0xC6, 0x01, 0x00, 0x00, 0x01, 0x01, 0xFF, 0x00, 0x00, 0x00, 0x00, 0x00, 0xFE, 0x01, 0x00, 0x00,
0x01, 0xFE, 0x00, 0x00, 0x70, 0x4C, 0x42, 0x41, 0xFF, 0x40, 0x00, 0x00, 0x00, 0x00, 0x00, 0x00,
0x00, 0x00, 0x00, 0x00, 0x00, 0x00, 0x00, 0x00, 0x00, 0x00, 0x00, 0x00, 0x00, 0x00, 0x00,
0x00, 0x00, 0x00, 0x00, 0x00, 0x00, 0x00, 0x00, 0x00, 0x00, 0x00, 0x00, 0x00, 0x00, 0x00,
0x00, 0x00, 0x00, 0x00, 0x00, 0x00, 0xFF, 0xFF, 0xFF, 0xFF, 0x00, 0x00, 0x00, 0x00, 0x00, 0x00,
0x00, 0x00, 0x00, 0x00, 0x00, 0x00, 0x00, 0x00, 0x00, 0x00, 0x00, 0x00, 0x00, 0x00, 0x00, 0x00,
0x00, 0x00, 0x00, 0x00, 0x00, 0x00, 0x80, 0x84, 0x93, 0xE0, 0xA1, 0x86, 0x00, 0xE0, 0x21,
0x26, 0xA0, 0x20, 0x21, 0xE6, 0x00, 0x00, 0x0F, 0xC0, 0x40, 0x40, 0x40, 0x40, 0x40, 0x50, 0x60,
0x4F, 0xC0, 0x40, 0x40, 0x40, 0xC0, 0x00, 0x00, 0x00, 0x00, 0x03, 0x03, 0x00, 0x00, 0x00, 0x00,
0x02, 0x02, 0x03, 0x02, 0x82, 0x00, 0x00, 0x00, 0x80, 0x80, 0x83, 0x80, 0x80, 0x80, 0x00, 0x80,
0x83, 0x82, 0x02, 0x02, 0x82, 0x83, 0x80, 0x02, 0x03, 0x82, 0x80, 0x80, 0x82, 0x03, 0x02, 0x00,
0x02, 0x82, 0x83, 0x82, 0x82, 0x00, 0x00, 0x00, 0x00, 0x01, 0x02, 0x02, 0x01, 0x00, 0x00, 0x00,
0x00, 0x00, 0x02, 0x02, 0x03, 0x02, 0x00, 0x00, 0x00, 0x00, 0x00, 0x00, 0x00, 0x00, 0x00, 0x00,
0x00, 0x00, 0x00, 0x00, 0x00, 0x00, 0x00, 0x00, 0x00, 0x00, 0x00, 0x00, 0x00, 0x00, 0x00, 0x00,
0x00, 0x00, 0x00, 0x00, 0x00, 0x00, 0x00, 0x00, 0x00, 0x00, 0x00, 0x00, 0x00, 0x00, 0x00, 0x00,
0x00, 0x00, 0xFF, 0xFF, 0xFF, 0xFF, 0x00, 0x00, 0x00, 0x00, 0x00, 0x00, 0x00, 0x00, 0x00, 0x00, 0x00,
0x00, 0x00, 0x00, 0x00, 0x00, 0x00, 0x00, 0x00, 0x00, 0x00, 0x00, 0x00, 0x00, 0x00, 0x00, 0x00,
0x00, 0x00, 0x00, 0x20, 0x10, 0x08, 0xF4, 0x0A, 0x71, 0x20, 0x1F, 0x80, 0x60, 0x1F, 0xE0, 0x00,
0x3F, 0x00, 0x00, 0x00, 0x04, 0x04, 0xFE, 0x45, 0x24, 0x56, 0x9D, 0x54, 0x34, 0x14, 0x05, 0xFD,
0x02, 0x02, 0x00, 0x00, 0x00, 0x00, 0x0C, 0x0C, 0x00, 0x00, 0x00, 0x00, 0x70, 0x4C, 0x42, 0x41,
0xFF, 0x40, 0x00, 0x00, 0x9F, 0x10, 0x08, 0x08, 0x10, 0xE0, 0x00, 0x00, 0x01, 0xC6, 0x38, 0x38,
0xC6, 0x01, 0x00, 0x00, 0x07, 0x80, 0x40, 0x20, 0x18, 0x07, 0x00, 0x00, 0xC7, 0x28, 0x10, 0x10,
0x28, 0xC7, 0x00, 0x08, 0xF8, 0x08, 0x08, 0xF8, 0x08, 0x08, 0xF0, 0x08, 0xF8, 0x08, 0x08, 0xF8,
0x08, 0x08, 0xF0, 0x00, 0x00, 0x00, 0x00, 0x00, 0x00, 0x00, 0x00, 0x00, 0x00, 0x00, 0x00, 0x00,
0x00, 0x00, 0x00, 0x00, 0x00, 0x00, 0x00, 0x00, 0x00, 0x00, 0x00, 0x00, 0x00, 0x00, 0x00, 0x00,
0x00, 0x00, 0x00, 0x00, 0x00, 0x00, 0x00, 0x00, 0x00, 0x00, 0x00, 0x00, 0x00, 0x00, 0xFF, 0xFF,
0xFF, 0xFF, 0x00, 0x00, 0x00, 0x00, 0x00, 0x00, 0x00, 0x00, 0x00, 0x00, 0x00, 0x00, 0x00, 0x00,
0x00, 0x00, 0x00, 0x00, 0x00, 0x00, 0x00, 0x00, 0x00, 0x00, 0x00, 0x00, 0x00, 0x00, 0x00, 0x00,
0x00, 0x00, 0x0F, 0x00, 0x08, 0x04, 0x02, 0x01, 0x80, 0x80, 0x83, 0x84, 0x84, 0x07, 0x00, 0x00,
0x00, 0x80, 0x8F, 0x84, 0x86, 0x85, 0x04, 0x05, 0x04, 0x04, 0x04, 0x0F, 0x00, 0x00, 0x00, 0x00,
0x00, 0x80, 0x83, 0x83, 0x80, 0x80, 0x80, 0x80, 0x82, 0x82, 0x83, 0x82, 0x00, 0x00,
0x81, 0x82, 0x82, 0x82, 0x81, 0x80, 0x00, 0x02, 0x83, 0x82, 0x80, 0x80, 0x82, 0x83, 0x02, 0x00,
0x03, 0x82, 0x82, 0x82, 0x82, 0x03, 0x00, 0x00, 0x81, 0x82, 0x82, 0x82, 0x82, 0x81, 0x00, 0x02,
0x03, 0x02, 0x80, 0x83, 0x82, 0x00, 0x03, 0x02, 0x03, 0x02, 0x00, 0x03, 0x02, 0x00, 0x03, 0x00,
0x00, 0x00, 0x00, 0x00, 0x00, 0x00, 0x00, 0x00, 0x00, 0x00, 0x00, 0x00, 0x00, 0x00, 0x00, 0x00,
0x00, 0x00, 0x00, 0x00, 0x00, 0x00, 0x00, 0x00, 0x00, 0x00, 0x00, 0x00, 0x00, 0x00, 0x00, 0x00,
0x00, 0x00, 0x00, 0x00, 0x00, 0x00, 0x00, 0x00, 0x00, 0x00, 0xFF, 0xFF, 0xFF, 0xFF, 0x00, 0x00,
0x00, 0x00, 0x00, 0x00, 0x00, 0x00, 0x00, 0x00, 0x00, 0x00, 0x00, 0x00, 0x00, 0x00, 0x00, 0x00,
0x00, 0x00, 0x00, 0x00, 0x00, 0x00, 0x00, 0x00, 0x00, 0x00, 0x00, 0x00, 0x00, 0x00, 0x00, 0x00,
0x00, 0x00, 0x00, 0x00, 0x00, 0x00, 0xFF, 0x00, 0x00, 0x00, 0x00, 0x7C, 0x83, 0x00, 0x00, 0x00,
0x00, 0x83, 0x00, 0x00, 0x00, 0x00, 0x0C, 0x0C, 0x00, 0x00, 0x00, 0x00, 0x87, 0x08, 0x10, 0x10,
0x20, 0xC3, 0x00, 0x01, 0x00, 0x00, 0xFF, 0x00, 0x00, 0x01, 0x00, 0x00, 0x03, 0x00, 0xF0, 0x0C,
0x03, 0x00, 0x00, 0x00, 0x9F, 0x10, 0x08, 0x08, 0x10, 0xE0, 0x00, 0x00, 0x07, 0x80, 0x40, 0x20,
0x18, 0x07, 0x00, 0x00, 0x9F, 0x10, 0x08, 0x08, 0x10, 0xE0, 0x00, 0x00, 0xFE, 0x11, 0x08, 0x08,
0x11, 0xE0, 0x00, 0x00, 0x00, 0x00, 0x00, 0x00, 0x00, 0x00, 0x00, 0x00, 0x00, 0x00, 0x00, 0x00,

```

0x00, 0x00, 0x00, 0x00, 0x00, 0x00, 0x00, 0x00, 0x00, 0x00, 0x00, 0x00, 0x00, 0x00, 0x00, 0x00,
0x00, 0x00, 0x00, 0x00, 0x00, 0x00, 0x00, 0x00, 0x00, 0x00, 0x00, 0x00, 0x00, 0x00, 0x00, 0x00,
0x00, 0x00, 0x00, 0x00, 0x00, 0x00, 0xFF, 0xFF, 0xFF, 0xFF, 0x00, 0x00, 0x00, 0x00, 0x00, 0x00,
0x00, 0x00, 0x00, 0x00, 0x00, 0x00, 0x00, 0x00, 0x00, 0x00, 0xE0, 0x20, 0x20, 0x20, 0x20,
0x20, 0x20, 0xE0, 0x00, 0x00, 0x00, 0x00, 0x00, 0x00, 0x00, 0x00, 0x00, 0xA0, 0xA0, 0xA0, 0xA0, 0xE0,
0x92, 0x92, 0x93, 0x92, 0x12, 0x00, 0x00, 0x00, 0x81, 0x42, 0x32, 0x62, 0xA1, 0x20, 0xA0, 0x40,
0x30, 0x60, 0xA3, 0x23, 0x20, 0x20, 0x00, 0x00, 0x03, 0x02, 0x02, 0x02, 0x01, 0x00, 0x00,
0x00, 0x02, 0x03, 0x02, 0x00, 0x00, 0x00, 0x00, 0x00, 0x00, 0x03, 0x00, 0x00, 0x00, 0x00,
0x01, 0x02, 0x02, 0x02, 0x01, 0x00, 0x00, 0x00, 0x03, 0xF2, 0x12, 0x12, 0xF2, 0x03, 0x00, 0xF0,
0x11, 0x12, 0x92, 0x12, 0xF1, 0x00, 0x00, 0x00, 0x00, 0x01, 0x82, 0x42, 0xF1, 0x20, 0x20, 0x20,
0x20, 0xA0, 0x60, 0x00, 0x00, 0x00, 0x00, 0x20, 0x20, 0x20, 0x20, 0xA0, 0x60, 0x20, 0x20,
0x20, 0xA0, 0x20, 0x20, 0x20, 0x00, 0x00, 0x00, 0x00, 0x00, 0x00, 0x00, 0x00, 0x00, 0x00, 0xE0, 0x00,
0x00, 0x00, 0x00, 0x00, 0x00, 0x00, 0x00, 0x00, 0x00, 0x00, 0x00, 0x00, 0x00, 0x00, 0x00,
0x00, 0x00, 0xFF, 0xFF, 0xFF, 0xFF, 0x00, 0x00, 0x00, 0x00, 0x00, 0x00, 0x00, 0x00, 0x00, 0x00, 0x00,
0x00, 0x00, 0x00, 0x00, 0xF0, 0x10, 0x10, 0x17, 0x12, 0xF2, 0x02, 0xF2, 0x12, 0x12, 0x17, 0x10,
0xF0, 0x00, 0x00, 0x00, 0x00, 0xFF, 0x00, 0x00, 0xFC, 0x04, 0x06, 0xF5, 0x04, 0x04, 0xFC, 0x00,
0x00, 0x00, 0x00, 0x01, 0x00, 0x00, 0x3D, 0x25, 0x25, 0xA5, 0x65, 0xFF, 0x25, 0x25, 0x25, 0x27,
0xE0, 0x00, 0x00, 0x00, 0x08, 0x08, 0x08, 0x08, 0x08, 0x08, 0x08, 0x08, 0x08, 0x08, 0x08, 0x08,
0x0C, 0x08, 0x00, 0x00, 0x00, 0x80, 0x80, 0x00, 0x00, 0x00, 0x00, 0x00, 0x00, 0x00, 0x00, 0x00, 0x00,
0x00, 0x00, 0x00, 0x00, 0x00, 0xFF, 0x09, 0x09, 0xFF, 0x00, 0x00, 0xFF, 0x1C, 0x64, 0x84, 0x65,
0x1C, 0x00, 0x00, 0x02, 0x11, 0x11, 0x28, 0x28, 0x24, 0xE5, 0x3A, 0x22, 0x25, 0x24, 0xE8, 0x08,
0x18, 0x08, 0x00, 0x00, 0x00, 0x24, 0x26, 0x25, 0x24, 0x22, 0xFE, 0x22, 0x22, 0x22, 0x27, 0x22,
0x00, 0x00, 0x00, 0x00, 0x00, 0x00, 0x00, 0x00, 0x00, 0x00, 0xFF, 0x04, 0x04, 0x04, 0x04, 0x04,
0x00, 0x00, 0x00, 0x00, 0x00, 0x00, 0x00, 0x00, 0x00, 0x00, 0x00, 0x00, 0x00, 0x00, 0xFF, 0xFF,
0xFF, 0xFF, 0xC0, 0xC0, 0xC0, 0xC0, 0xC0, 0xC0, 0xC0, 0xC0, 0xC0, 0xC0, 0xC0, 0xC0, 0xC0, 0xC0,
0xC7, 0xC2, 0xC2, 0xC2, 0xC2, 0xC7, 0xC0, 0xC7, 0xC2, 0xC2, 0xC2, 0xC2, 0xC7, 0xC0, 0xC0, 0xC8,
0xC6, 0xC1, 0xC0, 0xC8, 0xC4, 0xC2, 0xC1, 0xC0, 0xC1, 0xC2, 0xCE, 0xC4, 0xC0, 0xC0, 0xC0, 0xC0,
0xC2, 0xC2, 0xC2, 0xC1, 0xC1, 0xC0, 0xC0, 0xCF, 0xC0, 0xC0, 0xC1, 0xC2, 0xC1, 0xC0, 0xC0, 0xC0,
0xC0, 0xC0, 0xC0, 0xC0, 0xC0, 0xC0, 0xC0, 0xC0, 0xC0, 0xC0, 0xC0, 0xC0, 0xC0, 0xC0, 0xC0, 0xC4,
0xC3, 0xC0, 0xC2, 0xC4, 0xC3, 0xC0, 0xC0, 0xC7, 0xC2, 0xC1, 0xC0, 0xC3, 0xC6, 0xC2, 0xC0, 0xC8,
0xC8, 0xC4, 0xC4, 0xC2, 0xC1, 0xC0, 0xC0, 0xC0, 0xC4, 0xC8, 0xC7, 0xC0, 0xC0, 0xC0, 0xC0, 0xC2,
0xC2, 0xC2, 0xC2, 0xC2, 0xC2, 0xC3, 0xC2, 0xC2, 0xC2, 0xC2, 0xC2, 0xC2, 0xC2, 0xC0, 0xC0,
0xC4, 0xC4, 0xC4, 0xC4, 0xC4, 0xC7, 0xC4, 0xC4, 0xC4, 0xC4, 0xC4, 0xC6, 0xC4, 0xC0, 0xC0,
0xC0, 0xC0, 0xC0, 0xC0, 0xC0, 0xC0, 0xC0, 0xC0, 0xFF, 0xFF,
};

```

```

uchar code bmp2[]={
/*-- 调入了一幅图像: G:\WORK\记录文档\图片\172104 点阵图片\猫. bmp --*/
/*-- 宽度 x 高度=172x104 --*/
0x00, 0x00, 0x00, 0x00, 0x00, 0x00, 0x00, 0x00, 0x00, 0x00, 0x00, 0x00, 0x00, 0x00, 0x00, 0x00,
0x00, 0x00, 0x00, 0x00, 0x00, 0x00, 0x00, 0x00, 0x00, 0x00, 0x00, 0x00, 0x00, 0x00, 0x00, 0x00,
0x00, 0x00, 0x00, 0x00, 0x00, 0x00, 0x00, 0x00, 0x00, 0x00, 0x00, 0x00, 0x00, 0x00, 0x00, 0x00,
0x00, 0x00, 0x00, 0x00, 0x00, 0x00, 0x00, 0x00, 0x00, 0x00, 0x80, 0xC0, 0xE0, 0x70, 0x70, 0x38,
0x1C, 0x0E, 0x8E, 0x0F, 0x3E, 0xF8, 0xE0, 0x80, 0x00, 0x00, 0x00, 0x00, 0x00, 0x00, 0x00, 0x00,
0x00, 0x00, 0x00, 0x00, 0x00, 0x00, 0x00, 0x00, 0x00, 0x00, 0x00, 0x00, 0x00, 0x00, 0x00, 0x00,
};

```

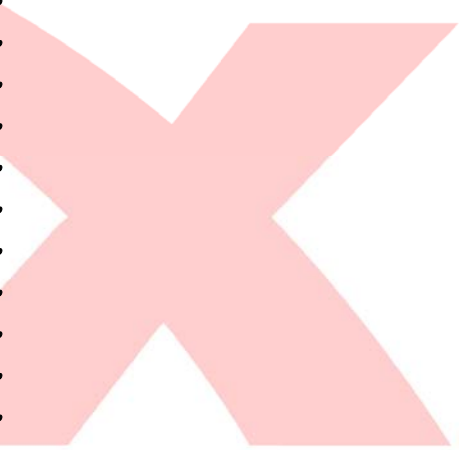

0x00, 0x00, 0x00, 0x00, 0x00, 0x00, 0xF0, 0x50, 0x50, 0x50, 0x50, 0x50, 0x50, 0x50, 0x00, 0x00, 0x00,
0x00, 0x10, 0xF0, 0x90, 0x90, 0x90, 0xF0, 0x90, 0x88, 0x90, 0xE0, 0x80, 0xC0, 0xB8, 0x90, 0x80,
0x00, 0x00, 0x08, 0x70, 0x20, 0x00, 0x10, 0x10, 0xF0, 0x10, 0x10, 0x10, 0x10, 0xF0, 0x00, 0x00,
0x00, 0x00, 0x00, 0x00, 0x00, 0x00, 0x00, 0x00, 0x00, 0x00, 0x00, 0x00, 0x00, 0x00, 0x00, 0x00,
0x00, 0x00, 0x00, 0x00, 0x00, 0x00, 0x00, 0x00, 0x00, 0x00, 0x00, 0x00, 0x00, 0x00, 0x00, 0x00,
0x00, 0x00, 0x00, 0x00, 0x00, 0x00, 0x00, 0x00, 0x00, 0x00, 0x00, 0x00, 0x00, 0x00, 0x00, 0x00,
0x00, 0x00, 0x00, 0x00, 0x80, 0x80, 0xC0, 0xC0, 0xC0, 0xE0, 0x60, 0x60, 0x70, 0x30, 0x70, 0xF0,
0x30, 0x38, 0x38, 0xDC, 0x9E, 0x07, 0x03, 0x01, 0x00, 0x00, 0x00, 0x00, 0x38, 0x26, 0x21, 0x27,
0x38, 0x00, 0x1F, 0x7F, 0xFC, 0xE0, 0xC0, 0xC0, 0x80, 0x80, 0x00, 0x00, 0x00, 0x00, 0x00, 0x00,
0x00, 0x00, 0x00, 0x00, 0x00, 0x00, 0x00, 0x00, 0x00, 0x00, 0x00, 0x00, 0x00, 0x00, 0xF8, 0x28,
0x28, 0x2B, 0x29, 0xF9, 0x01, 0x01, 0xF9, 0x29, 0x2B, 0x28, 0x28, 0xF8, 0x00, 0x40, 0xFF, 0x44,
0x44, 0x24, 0xFF, 0x28, 0x08, 0x08, 0x88, 0x7F, 0x88, 0x08, 0x08, 0x08, 0x00, 0x01, 0x01, 0x01,
0xFF, 0x00, 0x82, 0x02, 0xFF, 0x02, 0x02, 0x02, 0x00, 0xFF, 0x00, 0xC0, 0x00, 0x00, 0x00, 0x00,
0x00, 0x00, 0x00, 0x00, 0x00, 0x00, 0x00, 0x00, 0x00, 0x00, 0x00, 0x00, 0x00, 0x00, 0x00, 0x00,
0x00, 0x00, 0x00, 0x00, 0x00, 0x00, 0x00, 0x00, 0x00, 0x00, 0x00, 0x00, 0x00, 0x00, 0x00, 0x00,
0x00, 0x00, 0x00, 0x00, 0x00, 0x00, 0x00, 0x00, 0x00, 0x00, 0x00, 0x00, 0x00, 0x00, 0x00, 0x00,
0x00, 0x00, 0x00, 0x00, 0x80, 0xC0, 0xE0, 0x60, 0x30, 0x38, 0x38, 0x4C, 0x4E, 0x46, 0x47, 0x83,
0x83, 0x81, 0x01, 0x00, 0x00, 0x00, 0x00, 0x00, 0x00, 0x00, 0x00, 0x01, 0x02, 0x0C, 0x18, 0x20,
0x43, 0x87, 0x19, 0x22, 0xC2, 0x84, 0x04, 0x04, 0x08, 0x08, 0x18, 0x10, 0x20, 0xC0, 0x00, 0x00,
0x00, 0x00, 0x01, 0x01, 0x03, 0x03, 0x07, 0x07, 0x0E, 0x1C, 0x38, 0x38, 0x70, 0xE0, 0xC0, 0x80,
0x00, 0x00, 0x00, 0x00, 0x00, 0x00, 0x00, 0x00, 0x00, 0x00, 0x03, 0x01, 0x01, 0x01, 0x81, 0x83,
0x80, 0xC0, 0xC3, 0xC1, 0xC1, 0xC1, 0xE3, 0xE0, 0xE0, 0xE0, 0x60, 0x60, 0x60, 0x67, 0x60,
0x64, 0x62, 0xE1, 0xE0, 0xE0, 0xE1, 0xC6, 0xC2, 0xC0, 0xC0, 0xC0, 0x80, 0x83, 0x81, 0x80, 0x00,
0x03, 0x00, 0x00, 0x00, 0x00, 0x01, 0x02, 0x01, 0x00, 0x00, 0x00, 0x00, 0x00, 0x00, 0x00, 0x00,
0x00, 0x00, 0x00, 0x00, 0x00, 0x00, 0x00, 0x00, 0x00, 0x00, 0x00, 0x00, 0x00, 0x00, 0x00, 0x00,
0x00, 0x00, 0x00, 0x00, 0x00, 0x00, 0x00, 0x00, 0x00, 0x00, 0x00, 0x00, 0x00, 0x00, 0x80, 0x80,
0xC0, 0xE0, 0x60, 0x70, 0x30, 0x30, 0x38, 0x18, 0x18, 0x18, 0x18, 0x18, 0x1C, 0x1E, 0x0E, 0x07,
0x03, 0x01, 0x00, 0x01, 0x03, 0x0E, 0x3E, 0xE4, 0x04, 0x0C, 0x08, 0x18, 0x11, 0x21, 0x42,
0x82, 0x04, 0x0C, 0x18, 0x30, 0x60, 0xC0, 0x00, 0x00, 0x00, 0x00, 0x00, 0x00, 0x01, 0x02, 0x0C,
0x70, 0xC1, 0x03, 0x02, 0x06, 0x04, 0x04, 0x04, 0x02, 0x03, 0x00, 0x00, 0xC0, 0x60, 0x70, 0x30,
0x98, 0x88, 0xDC, 0x58, 0x58, 0x48, 0x48, 0xD8, 0xF8, 0xFE, 0x33, 0x0F, 0x0F, 0x1E, 0x38, 0x70,
0xB8, 0x3C, 0x1C, 0x0C, 0x0E, 0x06, 0x07, 0x07, 0x03, 0x03, 0x03, 0x01, 0x01, 0x01, 0x00, 0x00,
0x00, 0x00, 0x00, 0x00, 0x00, 0x00, 0x00, 0x00, 0x00, 0x00, 0x00, 0x00, 0x00, 0x00, 0x00, 0x00,
0x00, 0x00, 0x00, 0x00, 0x00, 0x00, 0x01, 0x01, 0x01, 0x01, 0x03, 0x03, 0x03, 0x07, 0x07, 0x06,
0x0E, 0x0E, 0x0C, 0x1C, 0x18, 0x18, 0x30, 0x70, 0x60, 0xE0, 0xC0, 0xC0, 0x80, 0x00, 0x00, 0x00,
0x00, 0x00, 0x00, 0x00, 0x00, 0x00, 0x00, 0x00, 0x00, 0x00, 0x00, 0x00, 0x00, 0x00, 0x00, 0x00,
0x00, 0x00, 0x00, 0x00, 0x00, 0x00, 0x01, 0x03, 0x07, 0x07, 0x0E, 0x1C, 0x3C,
0x78, 0xF0, 0xE2, 0xC3, 0x86, 0x0A, 0x1B, 0x33, 0x1F, 0x00, 0x00, 0x00, 0x00, 0x00, 0x00, 0x00,
0x00, 0x00, 0x00, 0x00, 0x03, 0x1E, 0x70, 0x80, 0x00, 0x00, 0x00, 0x00, 0x00, 0x03, 0x0E, 0xF8,
0x00, 0x00, 0x00, 0x03, 0x06, 0x18, 0x60, 0x80, 0x00, 0x00, 0x00, 0x00, 0x00, 0x00, 0x01, 0x3E, 0xE0,
0x00, 0x00, 0x00, 0x00, 0xE0, 0x3C, 0x06, 0xE7, 0x39, 0x0C, 0x02, 0x01, 0x00, 0x00, 0x00, 0x00,
0x00, 0x00, 0xE0, 0xFC, 0xFC, 0x59, 0x00, 0x00, 0x00, 0x00, 0x00, 0x00, 0x03, 0xFC, 0x00, 0x00,
0x00, 0x00, 0x80, 0x80, 0x00, 0x40, 0x40, 0x20, 0x00, 0x00, 0x00, 0x00, 0x00, 0x00, 0x00, 0x00,
0x00, 0x00, 0x00, 0x00, 0x00, 0x00, 0x00, 0x00, 0x00, 0x00, 0x00, 0x00, 0x00, 0x00, 0x00, 0x00,
0x00, 0x00, 0x00, 0x00, 0x00, 0x00, 0x00, 0x00, 0x00, 0x00, 0x00, 0x00, 0x00, 0x00, 0x00, 0x00,

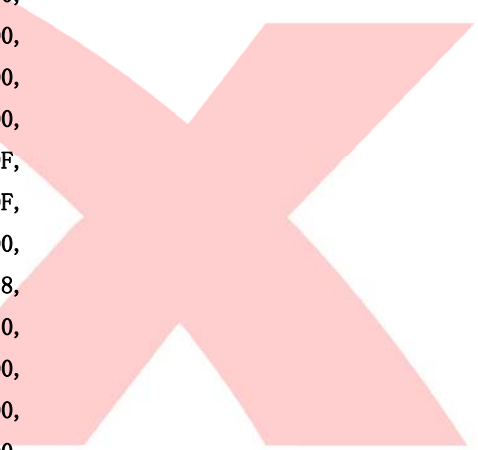

0x00, 0x00, 0x00, 0x00, 0x00, 0x00, 0x00, 0x01, 0x03, 0x07, 0x0E, 0x1E, 0x1C, 0x78, 0xF0, 0xC0,
0x80, 0x00, 0x00, 0x00, 0x00, 0x00, 0x00, 0x00, 0x00, 0x00, 0x00, 0x00, 0x00, 0x00, 0x00, 0x00,
0x00, 0x00, 0x00, 0x00, 0x00, 0x00, 0x00, 0x00, 0x00, 0x00, 0x00, 0x00, 0x00, 0x00, 0x01, 0x03,
0x07, 0x1F, 0xFE, 0xFC, 0xF0, 0x00, 0x00, 0x00, 0x00, 0x00, 0x00, 0x00, 0x00, 0x00, 0x00, 0x00,
0x00, 0x00, 0x00, 0x01, 0x03, 0x06, 0x04, 0x04, 0x04, 0x02, 0x03, 0x00, 0x00, 0x00, 0x00, 0x00,
0x00, 0x00, 0x00, 0x01, 0x03, 0x0C, 0x18, 0x30, 0x20, 0x20, 0x30, 0x1F, 0x00, 0x00, 0x00, 0x00,
0xFF, 0xF0, 0x3F, 0x01, 0x00, 0x00, 0x00, 0x00, 0x80, 0xC0, 0xE0, 0xF0, 0xF8, 0x7F, 0x1F, 0x17,
0x01, 0x80, 0x40, 0x20, 0x20, 0x90, 0x88, 0xC8, 0xFC, 0x3F, 0x22, 0x12, 0x11, 0x81, 0x88, 0x88,
0x08, 0x44, 0x44, 0x44, 0x00, 0x00, 0x00, 0x00, 0x00, 0x00, 0x00, 0x00, 0x00, 0x00, 0x00, 0x00,
0x80, 0xC0, 0x40, 0x60, 0x20, 0x30, 0x10, 0x10, 0x18, 0x08, 0x08, 0x0C, 0x0C, 0x04, 0x04, 0x04,
0x04, 0x04, 0x04, 0x04, 0x04, 0x04, 0x08, 0x08, 0x08, 0x18, 0x10, 0x20, 0x60, 0x40, 0x80,
0x00, 0x00, 0x00, 0x00, 0x00, 0x00, 0x00, 0x00, 0x00, 0x00, 0x00, 0x00, 0x00, 0x01, 0x07, 0x1F, 0x3C, 0xF0,
0xE0, 0x00, 0x00, 0x00, 0x00, 0x00, 0x00, 0x00, 0x00, 0x00, 0x00, 0x00, 0x00, 0x00, 0x00, 0x00,
0x00, 0x00, 0x00, 0x00, 0x80, 0x80, 0xC0, 0xE0, 0xE0, 0x70, 0x70, 0x78, 0x78, 0x78, 0x7B, 0xDF,
0xBF, 0xBF, 0xF0, 0x00, 0x00, 0x00, 0x00, 0x00, 0x00, 0x00, 0x00, 0x80, 0xC0, 0x40, 0x70, 0x78, 0x68,
0x88, 0x88, 0xCC, 0x48, 0x4C, 0x46, 0x6E, 0x23, 0x23, 0x33, 0x33, 0x32, 0x32, 0x32, 0x32, 0x12,
0x16, 0x14, 0x14, 0x14, 0x34, 0x28, 0x38, 0x30, 0x30, 0x20, 0x20, 0x40, 0x43, 0xDF, 0xF8, 0x40,
0x60, 0x60, 0xC3, 0x07, 0x07, 0x03, 0x03, 0x10, 0x09, 0x54, 0x32, 0x2B, 0x15, 0xD0, 0x6A, 0x29,
0x1D, 0x0C, 0x06, 0x03, 0x02, 0x01, 0x01, 0x01, 0x01, 0x00, 0x00, 0x00, 0x00, 0x00, 0x00, 0x00,
0x00, 0x00, 0x00, 0x00, 0x00, 0x00, 0xC0, 0x60, 0x38, 0x0C, 0x06, 0x03, 0x01, 0x00, 0x00, 0x00,
0x00, 0x00, 0x00, 0x00, 0x00, 0x00, 0x00, 0x00, 0x00, 0x00, 0x00, 0x00, 0x00, 0x00, 0x00, 0x00,
0x00, 0x00, 0x00, 0x00, 0x00, 0x00, 0x00, 0x00, 0x00, 0x00, 0x00, 0x00, 0x00, 0x00, 0x01, 0x00, 0x00, 0x00,
0x00, 0x00, 0x00, 0x00, 0x00, 0x00, 0x00, 0x00, 0x00, 0x00, 0x00, 0x00, 0x00, 0x00, 0x01, 0x1F, 0xFF, 0xF0, 0x00,
0x00, 0x00, 0x00, 0x00, 0x00, 0x00, 0x00, 0x00, 0x00, 0x00, 0x00, 0x00, 0x00, 0x00, 0x00, 0xF8, 0xFE, 0x9F,
0x87, 0xC3, 0x61, 0x20, 0x00, 0x00, 0x00, 0x00, 0x00, 0x00, 0x00, 0x00, 0x00, 0x00, 0x01, 0x03, 0x0F,
0x38, 0xE0, 0xC0, 0x40, 0x40, 0xFC, 0xE7, 0xFB, 0x8E, 0x06, 0x03, 0x01, 0x01, 0x00, 0x00, 0x00,
0x00, 0x00, 0x00, 0x00, 0x00, 0x00, 0x80, 0x80, 0x80, 0xC0, 0xC0, 0xE0, 0xF0, 0x58, 0x7C, 0x18,
0x10, 0x00, 0x00, 0x00, 0x00, 0x00, 0x40, 0x80, 0x87, 0x89, 0x8C, 0xC4, 0x44, 0x36, 0x19, 0x10,
0x08, 0x0C, 0x07, 0x00, 0x80, 0x40, 0x70, 0x3C, 0x1F, 0x07, 0x00, 0x00, 0x00, 0x00, 0x00, 0x00,
0x00, 0x00, 0x00, 0x00, 0x00, 0x00, 0x00, 0x00, 0x00, 0x00, 0x00, 0x00, 0x00, 0x00, 0x00, 0x00,
0x40, 0xFF, 0x01, 0x00, 0x00, 0x00, 0x00, 0x00, 0x00, 0x00, 0x00, 0x00, 0x00, 0x00, 0x00, 0x00, 0x00,
0x00, 0x00, 0x00, 0x00, 0x00, 0x00, 0x00, 0x00, 0x00, 0x00, 0x00, 0x00, 0x00, 0x00, 0x00, 0x00,
0x00, 0x00, 0x00, 0x00, 0x00, 0x00, 0x00, 0x00, 0x00, 0xFF, 0xFF, 0x3E, 0x00, 0x00, 0x00, 0x00,
0x00, 0x00, 0x00, 0x00, 0x00, 0x00, 0x00, 0x00, 0x00, 0x03, 0x0F, 0x1F, 0x1D, 0x38, 0x70, 0x70,
0x78, 0xF4, 0xE2, 0xE1, 0xE0, 0xE0, 0xE0, 0xE0, 0xE0, 0xE0, 0x70, 0x70, 0x70, 0x39, 0x7B, 0xFF,
0xF9, 0xF1, 0xE1, 0xC1, 0x81, 0x01, 0x00, 0x00, 0x00, 0x00, 0x00, 0x00, 0x01, 0x07, 0x07, 0x07, 0x05,
0x83, 0x47, 0x43, 0xA3, 0x53, 0x51, 0x2B, 0x98, 0xD4, 0x68, 0x6A, 0x36, 0x29, 0x27, 0x24, 0x22,
0x20, 0x20, 0x20, 0x20, 0x20, 0x20, 0x30, 0x10, 0x10, 0x18, 0x08, 0x08, 0x04, 0x06, 0x02, 0x01,
0x00, 0x00, 0x00, 0x00, 0x00, 0x00, 0x00, 0x00, 0x00, 0x00, 0x00, 0x00, 0x00, 0x00, 0x00, 0x00,
0x00, 0x00, 0x00, 0x00, 0x00, 0x80, 0x80, 0x80, 0x80, 0x40, 0x40, 0x40, 0x60, 0x67, 0x38, 0x60,
0xC0, 0x80, 0x00, 0x00, 0x00, 0x00, 0x00, 0x00, 0x00, 0x00, 0x00, 0x00, 0x00, 0x00, 0x00, 0x00,
0x00, 0x00, 0x00, 0x00, 0x00, 0x00, 0x00, 0x00, 0x00, 0x00, 0x00, 0x00, 0x00, 0x00, 0x00, 0x00,
0x00, 0x80, 0x80, 0x80, 0x80, 0x80, 0x40, 0x40, 0x20, 0x20, 0x10, 0x18, 0x00, 0x00, 0x00, 0x00,
0x00, 0xC0, 0xE0, 0xF8, 0x3F, 0x0F, 0x03, 0x00, 0x00, 0x00, 0x00, 0x00, 0x00, 0x00, 0x00, 0x00,
0x00, 0x00, 0x00, 0x00, 0x00, 0x00, 0x00, 0x00, 0x00, 0x00, 0x00, 0x00, 0x00, 0x00, 0x00, 0x00,

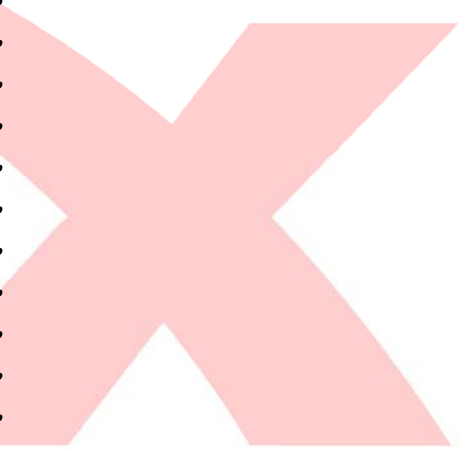

0X00, 0X00, 0X00, 0X00, 0X00, 0X00, 0X00, 0X00, 0X00, 0X00, 0X00, 0X00, 0X00, 0X00, 0X00, 0X00,
 0X00, 0X00, 0X00, 0X00, 0X00, 0X00, 0X00, 0X00, 0X00, 0X00, 0X00, 0X00, 0X00, 0X00, 0X00, 0X00,
 0X00, 0X00, 0X00, 0X00, 0X00, 0X00, 0X03, 0X0F, 0X3F, 0XFF, 0XFF, 0XFF, 0XFF, 0XFF, 0XFF, 0XFF,
 0XFF, 0XFF, 0XFF, 0XFF, 0XFF, 0XFF, 0XF9, 0X00, 0X00, 0X00, 0X00, 0X00, 0X00, 0X00, 0X00, 0X00,
 0X00, 0X00, 0X00, 0X00, 0X00, 0X00, 0X00, 0X00, 0X00, 0X00, 0X00, 0X00, 0X00, 0X00, 0X00, 0X00,
 0X00, 0X30, 0X30, 0X30, 0X30, 0X30, 0XF0, 0X3F, 0X30, 0X30, 0X30, 0X30, 0X30, 0X30, 0X30, 0X30,
 0X00, 0X00, 0X00, 0X00, 0X00, 0X00, 0X00, 0X00, 0X00, 0X00, 0X00, 0X00, 0X00, 0X00, 0X00, 0X00,
 0X00, 0X00, 0X00, 0X00, 0X00, 0X00, 0X00, 0X00, 0XC0, 0XC0, 0X3C, 0X03, 0X00, 0X0C, 0X0C, 0X0C,
 0XCC, 0XFF, 0XCC, 0X0C, 0X0C, 0X0C, 0X00, 0X00, 0X00, 0X00, 0X00, 0X00, 0X00, 0X00, 0X00, 0X00,
 0X00, 0X00, 0X00, 0X00, 0X00, 0X00, 0X00, 0X00, 0X00, 0X00, 0X1B, 0XFF, 0XFF, 0XFF, 0XFF, 0XFF,
 0XFF, 0XFF, 0XFF, 0X7F, 0X0F, 0X03, 0X00, 0X00, 0X00, 0X00, 0X00, 0X00, 0X00, 0X00, 0X00, 0X00,
 0X00, 0X00, 0XC0, 0XC0, 0XE0, 0XF0, 0XF0, 0XF0, 0XF0, 0XC0, 0XC0, 0X00, 0X00, 0X00, 0X00, 0X00, 0X00,
 0X00, 0XC0, 0XF0, 0XF0, 0XF0, 0XF0, 0XF0, 0XE0, 0XC0, 0X80, 0X00, 0X00, 0X00, 0X00, 0X00, 0X00,
 0X00, 0X00, 0X00, 0X00, 0X00, 0X01, 0X0B, 0X3F, 0XFF, 0XFF, 0XFF, 0XFF, 0XFF, 0XFF, 0XFF, 0XFF,
 0XFF, 0XFF, 0XBF, 0X00, 0X00, 0X00, 0X00, 0X00, 0X00, 0X00, 0X00, 0X00, 0X00, 0X00, 0X00, 0X00, 0X00,
 0X00, 0X00, 0X00, 0X00, 0X00, 0X00, 0X00, 0X00, 0X00, 0X00, 0X00, 0X00, 0X00, 0X00, 0X00, 0X00,
 0X00, 0X0F, 0X0C, 0X0C, 0X0C, 0X0C, 0XCC, 0X3F, 0X0C, 0X00, 0X00, 0X00, 0X00, 0X00, 0X00, 0X00,
 0X00, 0X00, 0X00, 0X00, 0X00, 0X00, 0X00, 0X00, 0X00, 0X00, 0X00, 0X00, 0X00, 0X00, 0X00, 0X00,
 0X00, 0X00, 0X00, 0X00, 0X00, 0XFF, 0X00, 0X30, 0X30, 0X0C, 0X0C, 0X03, 0X00, 0XFF, 0X00, 0X03,
 0X0F, 0X3C, 0X0C, 0X00, 0X00, 0X00, 0X00, 0X00, 0X00, 0X00, 0X00, 0X00, 0X00, 0X00, 0X00, 0X00,
 0X00, 0X00, 0X00, 0X00, 0X00, 0X00, 0X00, 0X01, 0X0F, 0X3F, 0XFF, 0XFF, 0XBF, 0X0F, 0X03, 0X00,
 0X00, 0X00, 0X00, 0X00, 0X00, 0X00, 0X00, 0X00, 0X00, 0XC0, 0XF0, 0XFC, 0XFE, 0XFF, 0XFF, 0XFF,
 0X07, 0X02, 0X34, 0XFC, 0XFA, 0XBA, 0X4B, 0XFF, 0XFC, 0X40, 0X00, 0XF8, 0XFF, 0X9F, 0X23, 0XFA,
 0XFD, 0XBC, 0X01, 0X43, 0XBF, 0XFF, 0XFF, 0XFC, 0XFC, 0XF0, 0XE0, 0XC0, 0X40, 0X00, 0X00, 0X00,
 0X00, 0X00, 0X00, 0X01, 0X54, 0X5B, 0X7F, 0XFF, 0XFF, 0XFF, 0XFF, 0XFF, 0XFF, 0X7F, 0X0F, 0X00, 0X00,
 0X00, 0X00, 0X00, 0X00, 0X00, 0X00, 0X00, 0X00, 0X00, 0X00, 0X00, 0X00, 0X00, 0X00, 0X00, 0X00,
 0X00, 0X00, 0X00, 0X00, 0X00, 0X00, 0X00, 0X00, 0X00, 0X00, 0X00, 0X00, 0X00, 0X00, 0X00, 0X03,
 0X0C, 0X33, 0XC0, 0X00, 0X00, 0X00, 0X00, 0X00, 0X00, 0X00, 0X00, 0X00, 0X00, 0X00, 0X00, 0X00,
 0X00, 0X00, 0X00, 0X00, 0X00, 0X00, 0X00, 0X00, 0X00, 0X00, 0X00, 0X00, 0X00, 0X00, 0X00, 0X00,
 0X00, 0X03, 0X00, 0XF0, 0X00, 0X00, 0XF0, 0X00, 0X00, 0XC3, 0X00, 0X00, 0X00, 0XF0, 0X00, 0X00,
 0X00, 0X00, 0X00, 0X00, 0X00, 0X00, 0X00, 0X00, 0X00, 0X00, 0X00, 0X00, 0X00, 0X00, 0X00, 0X00,
 0X00, 0X00, 0X00, 0X00, 0X00, 0X00, 0X00, 0X03, 0X00, 0X00, 0X00, 0X00, 0X00, 0X00, 0X00, 0X00,
 0XC0, 0XF0, 0XFC, 0XFD, 0XFF, 0XFF, 0XFF, 0XFF, 0XFF, 0XFF, 0XFF, 0XFF, 0XFF, 0XFE, 0XF9, 0XF9, 0XF8,
 0XF9, 0XF9, 0XFE, 0XFF, 0X7F, 0X01, 0X00, 0X7F, 0XFF, 0XFF, 0XFC, 0XF8, 0XF8, 0XF8, 0XF9, 0XFE,
 0XFF, 0XFF, 0XFF, 0XFF, 0XFF, 0XFF, 0XFF, 0XFF, 0XFF, 0XFF, 0XFF, 0XFF, 0XFE, 0XFC, 0XD0, 0X00, 0X00, 0X00,
 0X55, 0X55, 0X55, 0XA6, 0X6F, 0X0F, 0X07, 0X02, 0X00, 0X00, 0X00, 0X00, 0X00, 0X00, 0X00, 0X00, 0X00,
 0X00, 0X00, 0X00, 0X00, 0X00, 0X00, 0X00, 0X00, 0X00, 0X00, 0X00, 0X00, 0X00, 0X00, 0X00, 0X00,
 0X00, 0X00, 0X00, 0X00, 0X00, 0X00, 0X00, 0X00, 0X0C, 0XF0, 0X00, 0X00, 0X00, 0X00, 0X0C, 0XF0, 0X00,
 0X00, 0X00, 0X00, 0X00, 0X00, 0X00, 0X00, 0X00, 0X00, 0X00, 0X00, 0X00, 0X00, 0X00, 0X00, 0X00,
 0X00, 0X00, 0X00, 0X00, 0X00, 0X00, 0X00, 0X00, 0X00, 0X00, 0X00, 0X00, 0X00, 0X0C, 0X0C, 0X0C, 0XFF,
 0X0C, 0X0C, 0XFF, 0X00, 0X00, 0XFF, 0X00, 0X00, 0X00, 0XFF, 0X00, 0X00, 0X00, 0X00, 0X00, 0X00,
 0X00, 0X00, 0X00, 0X00, 0X00, 0X00, 0X00, 0X00, 0X00, 0X00, 0X00, 0X00, 0X00, 0X00, 0X00, 0X00,
 0X00, 0X00, 0X10, 0X00, 0X00, 0X00, 0X00, 0X00, 0X00, 0X00, 0X40, 0XFD, 0XFF, 0XFF, 0XFF, 0XFF,
 0XFF, 0XFF, 0XFF, 0XFF, 0XFF, 0XFF, 0XFF, 0XFF, 0XFF, 0XFF, 0XFF, 0XFF, 0X3F, 0X0F, 0X02,
 0X00, 0X00, 0X00, 0X00, 0X03, 0X0F, 0X3F, 0XFF, 0XFF, 0XFF, 0XFF, 0XFF, 0XFF, 0XFF, 0XFF, 0XFF,
 0XFF, 0XFF, 0XFF, 0XFF, 0XFF, 0XFF, 0XFF, 0XFF, 0XFD, 0X00, 0X00, 0X54, 0X55, 0X55, 0X55, 0XAA,



0XAA, 0X40, 0X00, 0X00, 0X00, 0X00, 0X00, 0X00, 0X00, 0X00, 0X00, 0X00, 0X00, 0X00, 0X00, 0X00,
 0X00, 0X00, 0X00, 0X00, 0X00, 0X00, 0X00, 0X00, 0X00, 0X00, 0X00, 0X00, 0X00, 0X00, 0X00, 0X00,
 0X00, 0X0C, 0XF0, 0X00, 0X00, 0XF0, 0X03, 0X03, 0X03, 0X03, 0XFF, 0X03, 0X03, 0X03, 0X03, 0X03,
 0X00, 0X00, 0X00, 0X00, 0X00, 0X00, 0X00, 0X00, 0X00, 0X00, 0X00, 0X00, 0X00, 0X00, 0X00, 0X00,
 0X00, 0X00, 0X00, 0X00, 0X00, 0X00, 0X00, 0X00, 0X00, 0X00, 0XC0, 0XFF, 0XC0, 0X00, 0XFF, 0X00,
 0X00, 0XFF, 0X00, 0X00, 0X00, 0XFF, 0X00, 0X00, 0X00, 0X00, 0X00, 0X00, 0X00, 0X00, 0X00, 0X00,
 0X00, 0X00, 0X00, 0X00, 0X00, 0X00, 0X00, 0X00, 0X00, 0X00, 0X00, 0X00, 0X00, 0X00, 0X15, 0X54,
 0X00, 0X00, 0X00, 0X00, 0X00, 0X00, 0X01, 0X7F, 0XFF, 0XFF, 0XFF, 0XFF, 0XFF, 0XFF, 0XFF, 0XFF,
 0XFF, 0XFF, 0XFF, 0XFF, 0XFF, 0X7F, 0X0F, 0X03, 0X00, 0XE0, 0XFC, 0XFC, 0XFF, 0XFF, 0XFF, 0XFF,
 0XFF, 0XFE, 0XFC, 0XF0, 0X43, 0X0F, 0X3F, 0XFF, 0XFF, 0XFF, 0XFF, 0XFF, 0XFF, 0XFF, 0XFF, 0XFF,
 0XFF, 0XFF, 0XFF, 0XFF, 0X6F, 0X40, 0X55, 0X55, 0X55, 0X55, 0XA5, 0XAA, 0XEA, 0X15, 0X00, 0X00,
 0X00, 0X00, 0X00, 0X00, 0X00, 0X00, 0X00, 0X00, 0X00, 0X00, 0X00, 0X00, 0X00, 0X00, 0X00, 0X00,
 0X00, 0X00, 0X00, 0X00, 0X00, 0X00, 0X00, 0X00, 0X00, 0X00, 0X00, 0X00, 0X00, 0X00, 0XC0, 0XC0, 0XF0,
 0X0F, 0X00, 0X00, 0X0C, 0X0C, 0X0C, 0XFF, 0X0C, 0X0C, 0X0C, 0X0C, 0X00, 0X00, 0X00, 0X00, 0X00,
 0X00, 0X00, 0X00, 0X00, 0X00, 0X00, 0X00, 0X00, 0X00, 0X00, 0X00, 0X00, 0X00, 0X00, 0X00, 0X00,
 0X00, 0X00, 0X00, 0X00, 0X03, 0X03, 0X00, 0XC0, 0X30, 0X0F, 0X00, 0X00, 0X00, 0X0F, 0X00, 0X00,
 0X00, 0XFF, 0X00, 0X00, 0X00, 0X00, 0X00, 0X00, 0X00, 0X00, 0X00, 0X00, 0X00, 0X00, 0X00, 0X00,
 0X00, 0X00, 0X00, 0X00, 0X00, 0X00, 0X00, 0X00, 0X00, 0X00, 0X00, 0X00, 0X00, 0X01, 0X55, 0X55, 0X40, 0X00, 0X00,
 0X00, 0X00, 0X00, 0X00, 0X03, 0X0F, 0X1F, 0X3F, 0X3F, 0X3F, 0X7F, 0X3F, 0X3F, 0X2F, 0X0F, 0X07,
 0X02, 0X00, 0X00, 0X00, 0X00, 0X07, 0X2F, 0X3F, 0X7F, 0XFF, 0XFF, 0XFF, 0XBF, 0X7F, 0X3F, 0X0F,
 0X01, 0X00, 0X00, 0X00, 0X03, 0X0F, 0X1F, 0X3F, 0XBF, 0XFF, 0XFF, 0XFF, 0X7F, 0X3F, 0X4F, 0X53,
 0X54, 0X55, 0X55, 0X55, 0XA5, 0XA9, 0XAA, 0XAA, 0X6E, 0X00, 0X00, 0X00, 0X00, 0X00, 0X00, 0X00,
 0X00, 0X00, 0X00, 0X00, 0X00, 0X00, 0X00, 0X00, 0X00, 0X00, 0X00, 0X00, 0X00, 0X00, 0X00, 0X00,
 0X00, 0X00, 0X00, 0X00, 0X00, 0X00, 0X00, 0X00, 0X00, 0X00, 0X00, 0X00, 0X00, 0X00, 0X00, 0X00,
 0X00, 0X00, 0X00, 0X00, 0X00, 0X00, 0X00, 0X00, 0X00, 0X00, 0X00, 0XFF, 0X00, 0XC0, 0XC0, 0XC0,
 0XC0, 0XC0, 0XFF, 0XC0, 0XC0, 0XC0, 0XC0, 0XC0, 0XC0, 0X00, 0X00, 0X00, 0X00, 0X00, 0X00, 0X00,
 0X00, 0X00, 0X00, 0X00, 0X00, 0X00, 0X00, 0X00, 0X00, 0X00, 0X00, 0X00, 0X00, 0X00, 0X00, 0X00,
 0X00, 0X00, 0X00, 0X00, 0XF0, 0X30, 0X30, 0X30, 0X30, 0X30, 0X30, 0XF0, 0X00, 0X00, 0X00, 0X00,
 0X00, 0X00, 0X00, 0X00, 0X00, 0X00, 0X00, 0X00, 0X00, 0X00, 0X00, 0X00, 0X00, 0X00, 0X00, 0X00,
 0X00, 0X00, 0X00, 0X00, 0X00, 0X00, 0X00, 0X01, 0X15, 0X95, 0X55, 0X54, 0X50, 0X50, 0X40, 0X00,
 0X00, 0X00, 0X00, 0X00, 0X00, 0X00, 0X00, 0X00, 0X00, 0XC0, 0XC0, 0XF0, 0XF0, 0XF4, 0XF8, 0XF8,
 0XF8, 0XF4, 0XF0, 0XF0, 0XC0, 0X40, 0X00, 0X00, 0X00, 0X00, 0X00, 0X00, 0X00, 0X00, 0X00, 0X00, 0X00,
 0XC0, 0X40, 0X40, 0X40, 0X50, 0X54, 0X54, 0X54, 0X55, 0X55, 0X55, 0X55, 0X95, 0XA5, 0XA9, 0XAA,
 0XAA, 0XAA, 0XEA, 0X1A, 0X01, 0X00, 0X00, 0X00, 0X00, 0X00, 0X00, 0X00, 0X00, 0X00, 0X00, 0X00,
 0X00, 0X00, 0X00, 0X00, 0X00, 0X00, 0X00, 0X00, 0X00, 0X00, 0X00, 0X00, 0X00, 0X00, 0X00, 0X00,
 0X00, 0X00, 0X00, 0X00, 0X00, 0X00, 0X00, 0X00, 0X00, 0X00, 0X00, 0X00, 0X00, 0X00, 0X00, 0X00,
 0X00, 0X00, 0X00, 0X00, 0X00, 0X00, 0X0C, 0XF3, 0X00, 0X00, 0XC0, 0XC0, 0XC0, 0XC0, 0XCC, 0XF0,
 0XC0, 0XC0, 0XC0, 0XC0, 0X00, 0X00, 0X00, 0X00, 0X00, 0X00, 0X00, 0X00, 0X00, 0X00, 0X00, 0X00,
 0X00, 0X00, 0X00, 0X00, 0X00, 0X00, 0X00, 0X00, 0X00, 0X00, 0X00, 0X00, 0X00, 0X00, 0X00, 0X00,
 0XFF, 0X33, 0X33, 0X33, 0X33, 0X33, 0X33, 0XFF, 0X00, 0X00, 0X00, 0X00, 0X00, 0X00, 0X00, 0X00,
 0X00, 0X00, 0X00, 0X00, 0X00, 0X00, 0X00, 0X00, 0X00, 0X00, 0X00, 0X00, 0X00, 0X00, 0X00, 0X00,
 0X00, 0X00, 0X00, 0X00, 0X00, 0X02, 0X19, 0X95, 0X55, 0X55, 0X55, 0X55, 0X54, 0X54, 0X54, 0X50,
 0X10, 0XC4, 0XF0, 0XFC, 0XFF, 0XFF, 0XFF, 0XFF, 0XFF, 0XFF, 0XFF, 0XFF, 0XFF, 0XFF, 0XFF, 0XFF, 0XFF,
 0XFF, 0XFF, 0XFD, 0XF0, 0XC0, 0XC0, 0XC0, 0XC4, 0XE0, 0XB1, 0X3C, 0X4F, 0X53, 0X54, 0X55, 0X55,
 0X55, 0X55, 0X55, 0X55, 0X95, 0XA5, 0XA9, 0XAA, 0XAA, 0XAA, 0XAA, 0XAA, 0XAA, 0XDE, 0XC2, 0XC0,
 0X40, 0X00, 0X00, 0X00, 0X00, 0X00, 0X00, 0X00, 0X00, 0X00, 0X00, 0X00, 0X00, 0X00, 0X00, 0X00,
 0X00, 0X00, 0X00, 0X00, 0X00, 0X00, 0X00, 0X00, 0X00, 0X00, 0X00, 0X00, 0X00, 0X00, 0X00, 0X00,
 0X00, 0X0C, 0XF0, 0X00, 0XF0, 0X0F, 0X00, 0XF0, 0X0F, 0X00, 0XF0, 0X3F, 0X30, 0X30, 0XF0, 0X00,

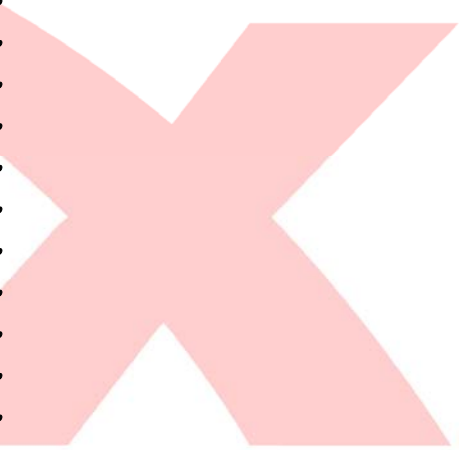

0X00, 0X00, 0X00, 0X00, 0X00, 0X00, 0X00, 0X00, 0X00, 0X00, 0X00, 0X00, 0X00, 0X00, 0X00, 0X00,
0X00, 0X00, 0X00, 0X00, 0X00, 0X00, 0X00, 0X00, 0X00, 0X00, 0X00, 0X00, 0X00, 0X00, 0X00, 0X00,
0X00, 0X00, 0X00, 0X00, 0X00, 0X00, 0X00, 0X00, };

