

JLX12864G-6503-PC

带字库 IC 的编程说明书

目 录

| 序号 | 内 容 标 题 | 页码 |
|----|-------------|-------|
| 1 | 概述 | 2 |
| 2 | 字型样张: | 3 |
| 3 | 外形尺寸及接口引脚功能 | 4~5 |
| 4 | 工作电路框图 | 6 |
| 5 | 指令 | 6~8 |
| 6 | 字库的调用方法 | 9~17 |
| 7 | 硬件设计及例程: | 18~末页 |

1. 概述

JLX12864G-6503-PC 型液晶显示模块既可以当成普通的图像型液晶显示模块使用（即显示普通图像型的单色图片功能），又含有 JLX-GB2312 字库 IC，可以从字库 IC 中读出内置的字库的点阵数据写入到 LCD 驱动 IC 中，以达到显示汉字的目的。

此字库 IC 存储内容如下表所述：

| 分类 | 字库内容 | 编码体系（字符集） | 字符数 |
|----------|------------------------------------|-----------|----------|
| 汉字及字符 | 15X16 点 GB2312 标准点阵字库 | GB2312 | 6763+376 |
| | 8X16 点国标扩展字符 GB2312 | GB2312 | 126 |
| ASCII 字符 | 5X7 点 ASCII 字符 | ASCII | 96 |
| | 7X8 点 ASCII 字符 | ASCII | 96 |
| | 8X16 点 ASCII 字符 | ASCII | 96 |
| | 8X16 点 ASCII 粗体字符 | ASCII | 96 |
| | 16 点阵不等宽 ASCII 方头（Arial）字符 | ASCII | 96 |
| | 16 点阵不等宽 ASCII 白正（TimesNewRoman）字符 | ASCII | 96 |

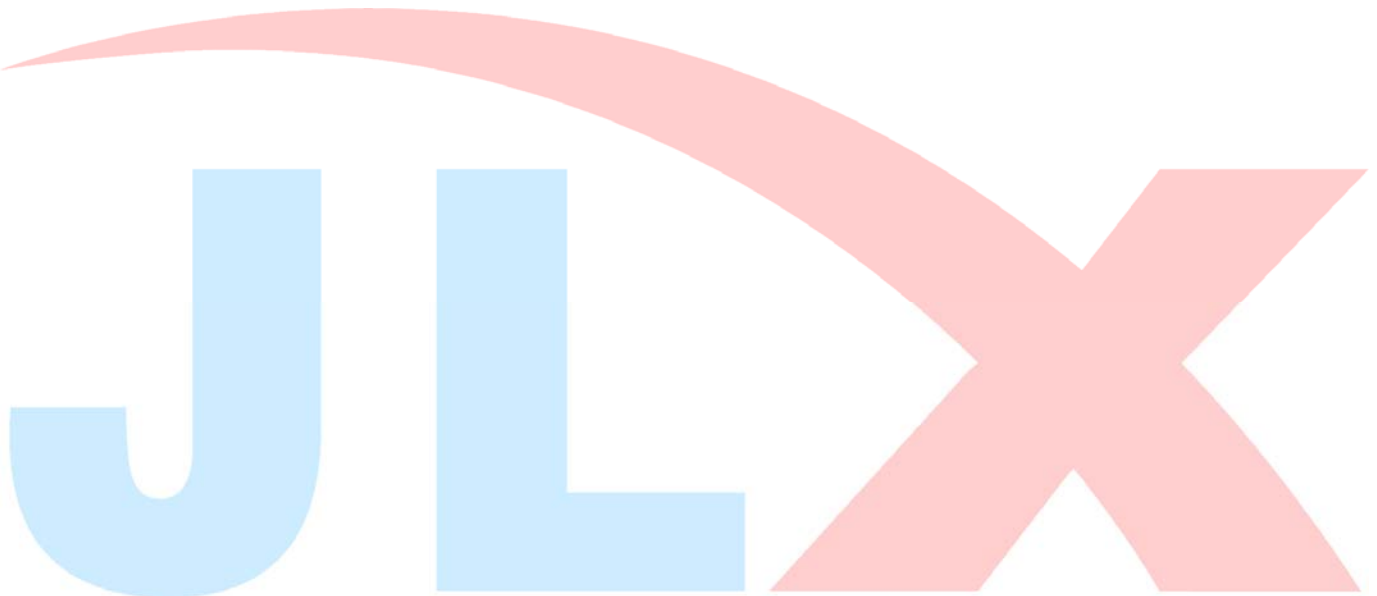

2. 字型样张:

15X16 点 GB2312 汉字

啊阿埃挨哎唉哀皑癌蔼矮艾
碍爱隘鞍氨安俺按暗岸胺案
肮昂盎凹敖熬翱袄傲奥懊澳
芭捌扒叭吧芭八疤巴拔跋靶
把耙坝霸罢爸白柏百摆佰败
拜裨斑班搬扳般颁板版扮拌

8x16 点国标扩展字符

!"#\$%&'()*+,-./012345
6789:;<=>?@ABCDEFGHIJK
LMNOPQRSTUVWXYZ[\]^_`a

5x7 点 ASCII 字符

!"#\$%&'()*+,-./0123456789:
=>?@ABCDEFGHIJKLMNPOQRSTU
VWXYZ[\]^`abcdefghijklmnopqrstuvwxyz

7x8 点 ASCII 字符

!"#\$%&'()*+,-./01234
56789:;<=>?@ABCDEFGHIJ
KLMNOPQRSTUVWXYZ[\]^`
abcdefghijklmnopqrstuvwxyz
6789:;<=>?@ABCDEFGHIJ

8x16 点 ASCII 字符

!"#\$%&'()*+,-./012345
6789:;<=>?@ABCDEFGHIJK
LMNOPQRSTUVWXYZ[\]^_`a

8x16 点 ASCII 粗体字符

!"#\$%&'()*+,-./012345
6789:;<=>?@ABCDEFGHIJKLM
ijklmnopqrstuvwxyz{|}

16 点阵不等宽 ASCII 方头

!"#\$%&'()*+,-./0123456789:;<=>
DEFGHIJKLMNOPQRSTUVWXYZ
abcdefghijklmnopqrstuvwxyz{

16 点阵不等宽 ASCII 白正

!"#\$%&'()*+,-./0123456789
:;<=>?@ABCDEFGHIJKLM
cdefghijklmnopqrstuvwxyz{|}

3. 外形尺寸及接口引脚功能

3.1 外形图:



图 1. 外形尺寸

3.2 模块的接口引脚功能

3.2.1 并行时接口引脚功能

| 引线号 | 符号 | 名称 | 功能 |
|--|---------|---------------|------------------------------------|
| 1 | ROM-IN | 字库 IC 接口 SI | 串行数据输出 |
| 2 | ROM-OUT | 字库 IC 接口 SO | 串行数据输入 |
| 3 | ROM-SCK | 字库 IC 接口 SCLK | 串行时钟输入 |
| 4 | ROM-CS | 字库 IC 接口 CS# | 片选输入 |
| 详见字库 IC: JLX-GB2312 说明书: ROM-IN 对应字库 IC 接口 SI, ROM-OUT 对应 SO, ROM-SCK 对应 SCLK, ROM-CS 对应 CS# | | | |
| 5 | LEDA | 背光电源 | 背光电源正极, 同 VDD 电压 (5V 或 3.3V) |
| 6 | VSS | 接地 | 0V |
| 7 | VDD | 电路电源 | 5V, 或 3.3V 可选 |
| 8 | RS | 寄存器选择信号 | H: 数据寄存器 0: 指令寄存器 (IC 资料上所写为 "A0") |
| 9 | RES | 复位 | 低电平复位, 复位完成后, 回到高电平, 液晶模块开始工作 |
| 10 | CS | 片选 | 低电平片选 |
| 11~18 | D7-D0 | I/O | 数据总线 DB7-DB0 |
| 19 | E | 使能信号 | 并行时: 使能信号 |
| 20 | R/W | 读/写 | 并行时: H: 读数据 0: 写数据 |

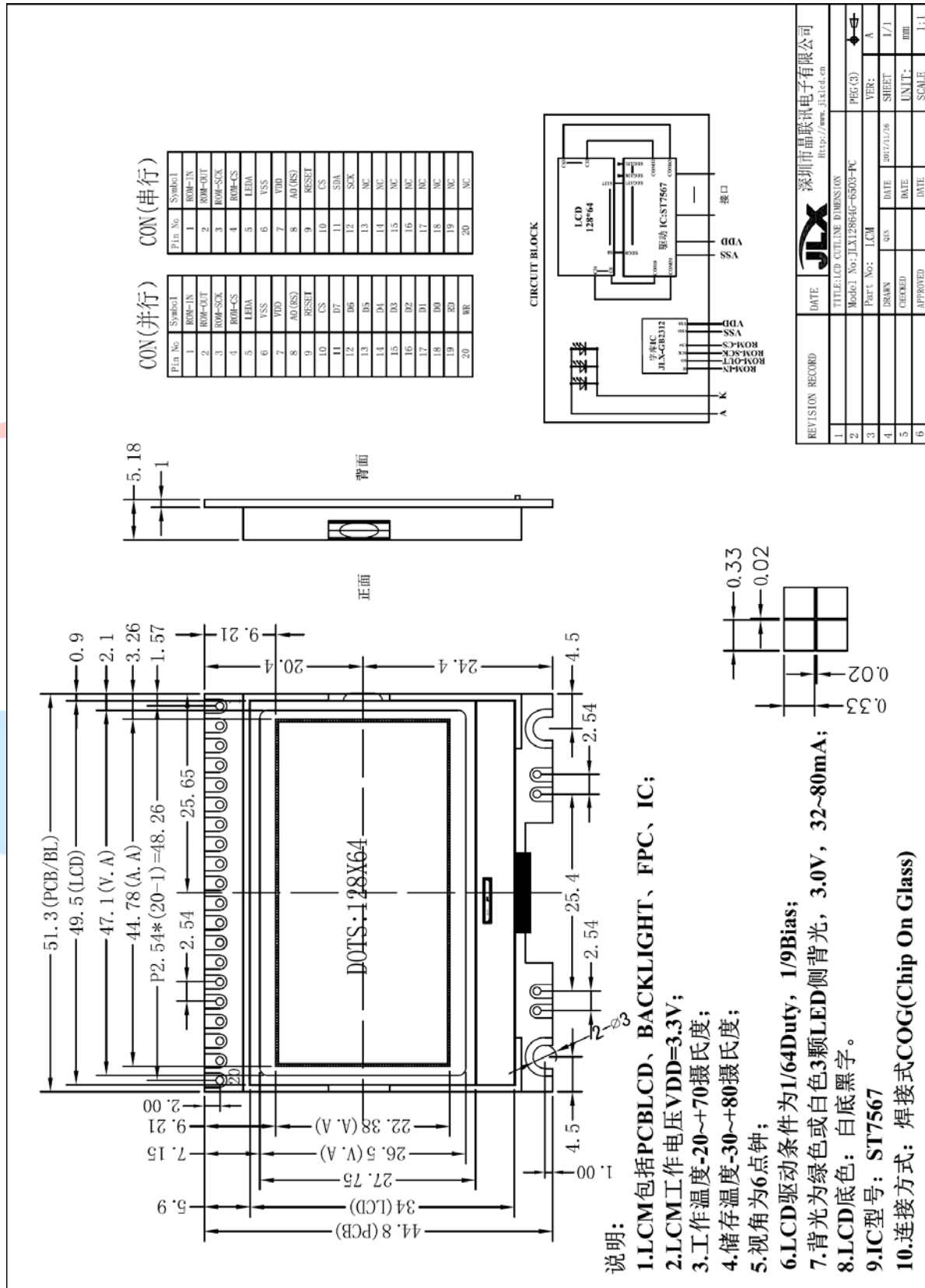
表 1: 模块并行接口引脚功能

3.2.2 串行时接口引脚功能

| 引线号 | 符号 | 名称 | 功能 |
|--|---------|---------------|------------------------------------|
| 1 | ROM-IN | 字库 IC 接口 SI | 串行数据输出 |
| 2 | ROM-OUT | 字库 IC 接口 SO | 串行数据输入 |
| 3 | ROM-SCK | 字库 IC 接口 SCLK | 串行时钟输入 |
| 4 | ROM-CS | 字库 IC 接口 CS# | 片选输入 |
| 详见字库 IC: JLX-GB2312 说明书: ROM-IN 对应字库 IC 接口 SI, ROM-OUT 对应 SO, ROM-SCK 对应 SCLK, ROM-CS 对应 CS# | | | |
| 5 | LEDA | 背光电源 | 背光电源正极, 同 VDD 电压 (5V 或 3.3V) |
| 6 | VSS | 接地 | 0V |
| 7 | VDD | 电路电源 | 5V, 或 3.3V 可选 |
| 8 | RS | 寄存器选择信号 | H: 数据寄存器 0: 指令寄存器 (IC 资料上所写为 "A0") |
| 9 | RES | 复位 | 低电平复位, 复位完成后, 回到高电平, 液晶模块开始工作 |
| 10 | CS | 片选 | 低电平片选 |
| 11 | SDA | I/O | 串行数据 |
| 12 | SCK | I/O | 串行时钟 |
| 13~20 | 空 | 空 | 空 |

表 2: 模块串行接口引脚功能

4. 工作电路框图:

见图 2，模块由 LCD 驱动 IC ST7567、字库 IC、背光组成。



图 2: 电路框图

5. 指令:

5.1 字库 IC (JLX-GB2312) 指令表

| Instruction | Description | Instruction Code(One-Byte) | Address Bytes | Dummy Bytes | Data Bytes | |
|-------------|---------------------------------|----------------------------|---------------|-------------|------------|--------|
| READ | Read Data Bytes | 0000 0011 | 03 h | 3 | - | 1 to ∞ |
| FAST_READ | Read Data Bytes at Higher Speed | 0000 1011 | 0B h | 3 | 1 | 1 to ∞ |

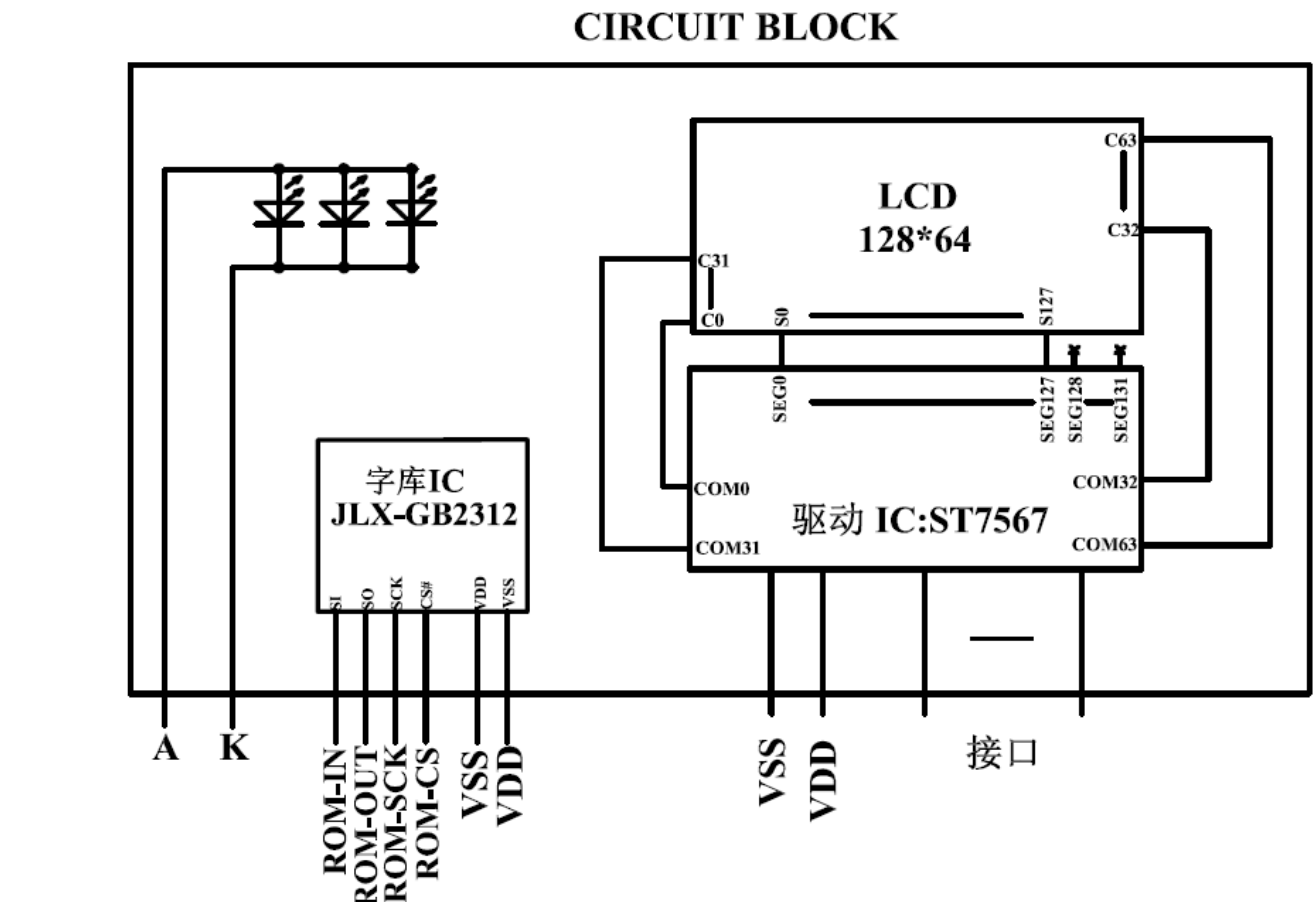
所有对本芯片的操作只有 2 个，那就是 Read Data Bytes (READ "一般读取")和 Read Data Bytes at Higher Speed (FAST_READ "快速读取点阵数据")。

Read Data Bytes (一般读取):

Read Data Bytes 需要用指令码来执行每一次操作。READ 指令的时序如下(图):

■首先把片选信号 (CS#) 变为低, 紧跟着的是 1 个字节的命令字 (03 h) 和 3 个字节的地址和通过串行数据输入引脚 (SI) 移位输入, 每一位在串行时钟 (SCLK) 上升沿被锁存。

■然后该地址的字节数据通过串行数据输出引脚 (SO) 移位输出, 每一位在串行时钟 (SCLK) 下降沿被移出。

■读取字节数据后, 则把片选信号 (CS#) 变为高, 结束本次操作。

如果片选信号 (CS#) 继续保持为低, 则下一个地址的字节数据继续通过串行数据输出引脚 (SO) 移位输出。

图: Read Data Bytes (READ) Instruction Sequence and Data-out sequence:

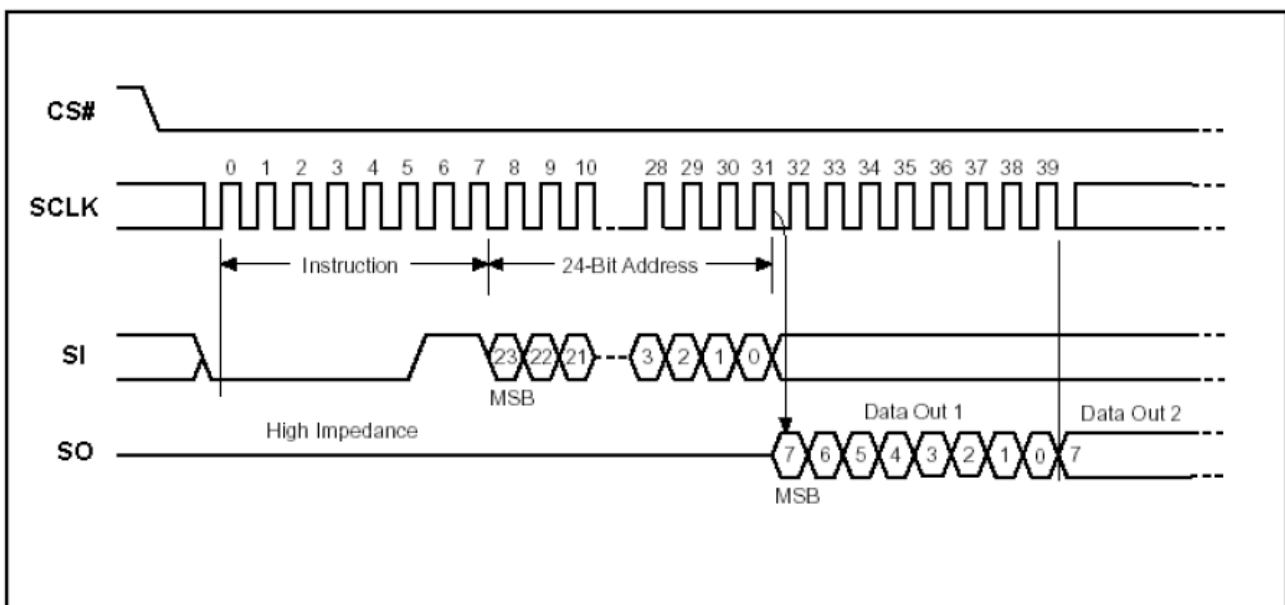

Read Data Bytes at Higher speed (快速读取):

Read Data Bytes at Higher Speed 需要用指令码来执行操作。READ_FAST 指令的时序如下(图):

■首先把片选信号 (CS#) 变为低, 紧跟着的是 1 个字节的命令字 (0B h) 和 3 个字节的地址以及一个字节 Dummy Byte 通过串行数据输入引脚 (SI) 移位输入, 每一位在串行时钟 (SCLK) 上升沿被锁存。

■然后该地址的字节数据通过串行数据输出引脚 (SO) 移位输出, 每一位在串行时钟 (SCLK) 下降沿被移出。

■如果片选信号 (CS#) 继续保持为低, 则下一个地址的字节数据继续通过串行数据输出引脚 (SO) 移位输出。例: 读取一个 15x16 点阵汉字需要 32Byte, 则连续 32 个字节读取后结束一个汉字的点阵数据读取操作。

如果不需要继续读取数据, 则把片选信号 (CS#) 变为高, 结束本次操作。

图: Read Data Bytes at Higher Speed (READ FAST) Instruction Sequence and Data-out

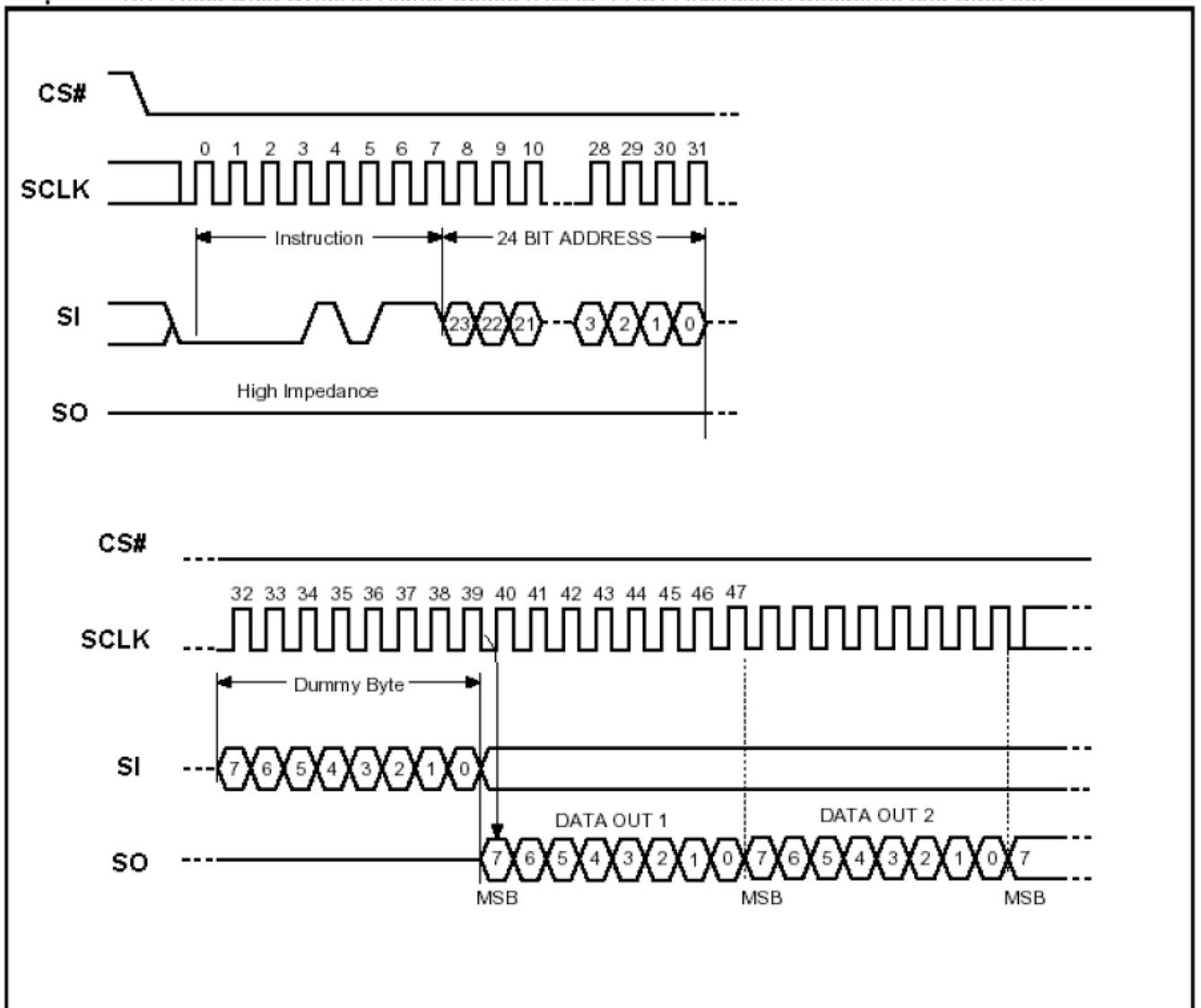

5.2 LCD 驱动 IC 指令表详见“JLX12864G-6503”的中文说明书

6 字库调用方法

6.1 汉字点阵排列格式

每个汉字在芯片中是以汉字点阵字模的形式存储的，每个点用一个二进制位表示，存 1 的点，当显示时可以在屏幕上显示亮点，存 0 的点，则在屏幕上不显示。点阵排列格式为竖置横排：即一个字节的低位表示下面的点，高位表示上面的点（如果用户按 16bit 总线宽度读取点阵数据，请注意高低字节的序），排满一行后再排下一行。这样把点阵信息用来直接在显示器上按上述规则显示，则将出现对应的汉字。

6.1.1 15X16 点汉字排列格式

15X16 点汉字的信息需要 32 个字节（BYTE 0 - BYTE 31）来表示。该 15X16 点汉字的点阵数据是竖置横排的，其具体排列结构如下图：

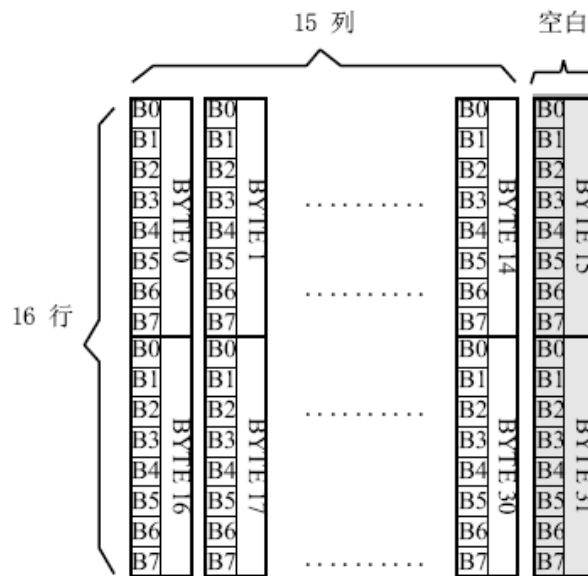

6.1.2 5X7 点 ASCII 字符排列格式

5X7 点 ASCII 的信息需要 8 个字节（BYTE 0 - BYTE7）来表示。该 ASCII 点阵数据是竖置横排的，其具体排列结构如下图：

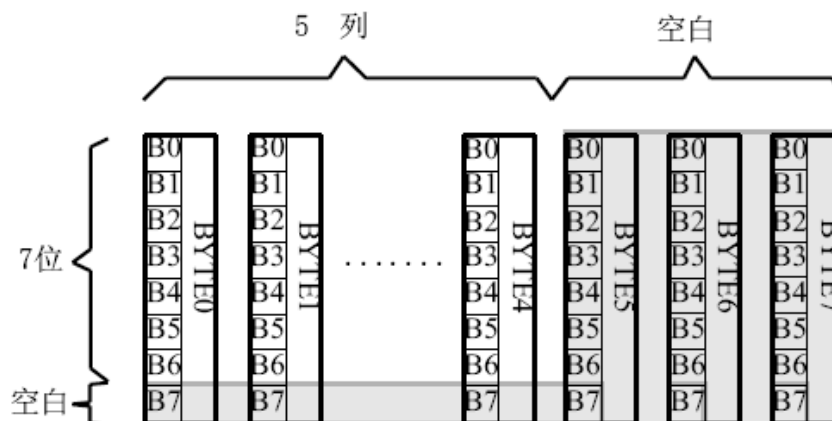

6.1.3 7X8 点 ASCII 字符排列格式

7X8 点 ASCII 的信息需要 8 个字节 (BYTE 0 - BYTE7) 来表示。该 ASCII 点阵数据是竖置横排的, 其具体排列结构如下图:

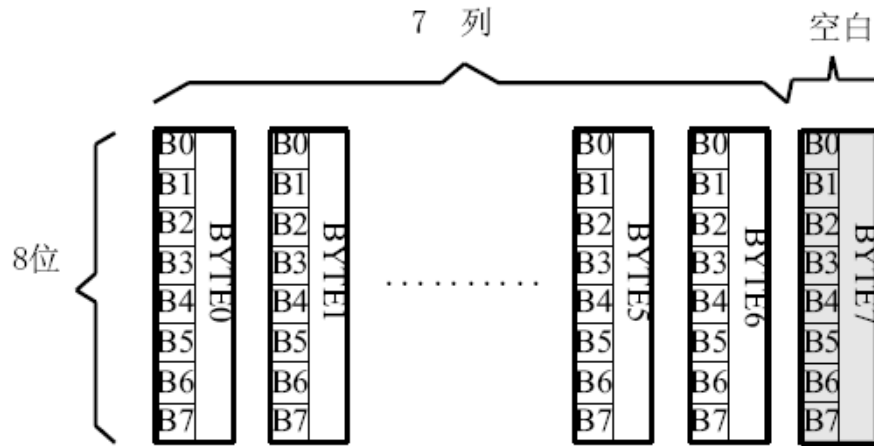

6.1.4 8X16 点字符排列格式

适用于此种排列格式的字有:

8X16 点 ASCII 字符

8X16 点 ASCII 粗体字符

8X16 点国标扩展字符

8X16 点字符信息需要 16 个字节 (BYTE 0 - BYTE15) 来表示。该点阵数据是竖置横排的, 其具体排列结构如下图:

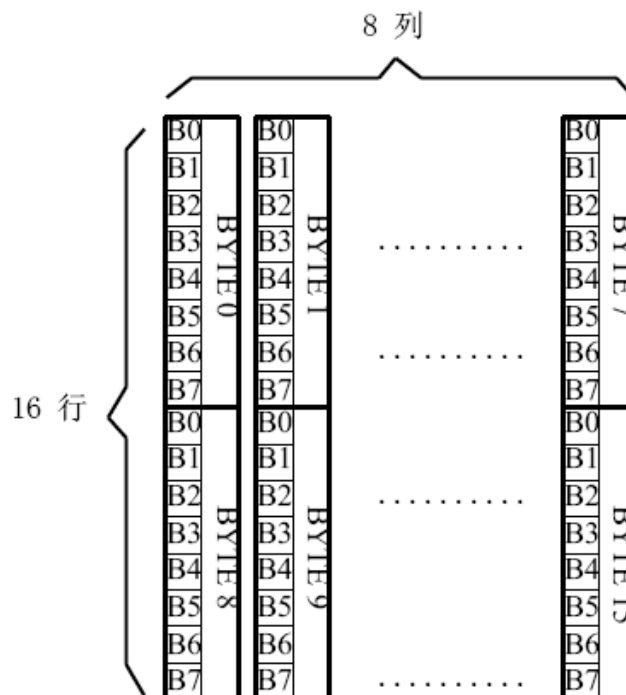

6.1.5 16 点阵不等宽 ASCII 方头 (Arial)、白正 (Times New Roman) 字符排列格式

16 点阵不等宽字符的信息需要 34 个字节 (BYTE 0 - BYTE33) 来表示。

■ 存储格式

由于字符是不等宽的, 因此在存储格式中 BYTE0~ BYTE1 存放点阵宽度数据, BYTE2-33 存放竖置横排点阵数据。具体格式见下图:

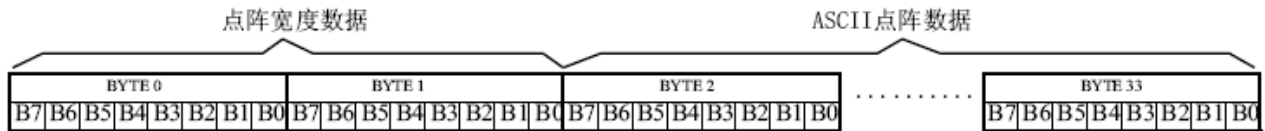

■ 存储结构

不等宽字符的点阵存储宽度是以 BYTE 为单位取整的, 根据不同字符宽度会出现相应的空白区。根据 BYTE0~ BYTE1 所存放点阵的实际宽度数据, 可以对还原下一个字的显示或排版留作参考。

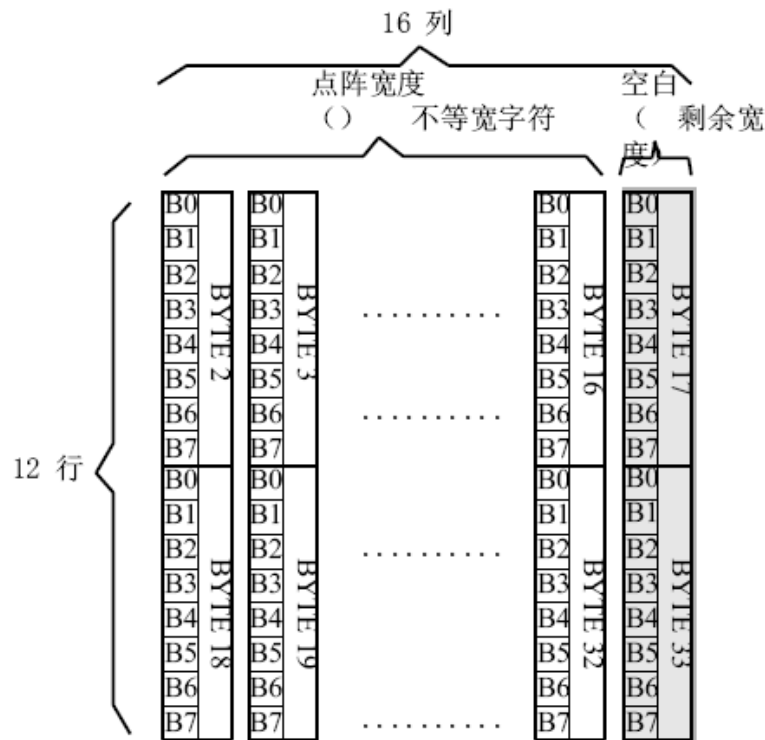

例如: ASCII

方头字符

B

0-33BYTE 的点阵数据是: 00 0C 00 F8 F8 18 18 18 18 18 F8 F0 00 00 00 00 00 00 00 00 7F 7F 63 63 63 63 67 3E 1C 00 00 00 00 00

其中:

BYTE0~ BYTE1: 00 0C 为 ASCII 方头字符 B 的点阵宽度数据, 即: 12 位宽度。字符后面有 4 位空白区, 可以在排版下一个字时考虑到这一点, 将下一个字的起始位置前移。

BYTE2-33: 00 F8 F8 18 18 18 18 18 F8 F0 00 00 00 00 00 00 00 00 7F 7F 63 63 63 63 63 67 3E 1C 00 00 00 00 00 为 ASCII 方头字符 B 的点阵数据。

6.2 汉字点阵字库地址表

| | 字库内容 | 编码体系 | 码位范围 | 字符数 | 起始地址 | 结束地址 | 参 考 法 |
|---|--------------------------------------|--------|---------------|----------|-------|-------|-------------|
| 1 | 15X16 点 GB2312 标准点阵字库 | GB2312 | A1A1-F7 FE | 6763+376 | 00000 | 3B7BF | 6.3.1.1 |
| 2 | 7X8 点 ASCII 字符 | ASCII | 20~7F 96 | | 66C0 | 69BF | 6.3.2.2 |
| 3 | 8X16 点国标扩展字符 | GB2312 | AAA1-A BC0 | 126 | 3B7D0 | 3BFBF | 6.3.1.2 |
| 4 | 8X16 点 ASCII 字符 | ASCII | 20~7F | 96 | 3B7C0 | 3BFBF | 6.3.2.3 |
| 5 | 5X7 点 ASCII 字符 ASCII | | 20~7F | 96 | 3BFC0 | 3C2BF | 6.3.2.1 |
| 6 | 16 点阵不等宽 ASCII 方头 (Arial) 字符 | ASCII | 20~7F | 96 | 3C2C0 | 3CF7F | 6.3.2.4 |
| 7 | 8X16 点 ASCII 粗体字符 ASCII | | 20~7F | 96 | 3CF80 | 3D57F | 6.3.2.5 |
| 8 | 16 点阵不等宽 ASCII 白正 (TimesNewRoman) 字符 | ASCII | 20~7F | 96 | 3D580 | 3E23F | 6.3.2.6 |

6.3 字符在芯片中的地址计算方法

用户只要知道字符的内码，就可以计算出该字符点阵在芯片中的地址，然后就可从该地址连续读出点阵信息用于显示。

6.3.1 汉字字符的地址计算

6.3.1.1 15X16 点 GB2312 标准点阵字库

参数说明：

GBCode表示汉字内码。

MSB 表示汉字内码GBCode 的高8bits。

LSB 表示汉字内码GBCode 的低8bits。

Address 表示汉字或ASCII字符点阵在芯片中的字节地址。

BaseAdd: 说明点阵数据在字库芯片中的起始地址。

计算方法：

BaseAdd=0;

if(MSB ==0xA9 && LSB >=0xA1)

Address = (282 + (LSB - 0xA1))*32+BaseAdd;

else if(MSB >=0xA1 && MSB <= 0xA3 && LSB >=0xA1)

Address =((MSB - 0xA1) * 94 + (LSB - 0xA1))*32+ BaseAdd;

else if(MSB >=0xB0 && MSB <= 0xF7 && LSB >=0xA1)

Address = ((MSB - 0xB0) * 94 + (LSB - 0xA1)+ 846)*32+ BaseAdd;

6.3.1.2 8X16 点国标扩展字符

说明：

BaseAdd：说明本套字库在字库芯片中的起始字节地址。

FontCode：表示字符内码（16bits）

ByteAddress：表示字符点阵在芯片中的字节地址。

计算方法：

BaseAdd=0x3b7d0

if (FontCode>= 0xAAA1) and (FontCode<=0xAAFE) then

ByteAddress = (FontCode-0xAAA1) * 16+BaseAdd

Else if(FontCode>= 0xABA1) and (FontCode<=0xABC0) then

ByteAddress = (FontCode-0xABA1 + 95) * 16+BaseAdd

6.3.2 ASCII 字符的地址计算

6.3.2.1 5X7 点 ASCII 字符

参数说明：

ASCIICode：表示 ASCII 码（8bits）

BaseAdd：说明该套字库在芯片中的起始地址。

Address：ASCII 字符点阵在芯片中的字节地址。

计算方法：

BaseAdd=0x3bfc0

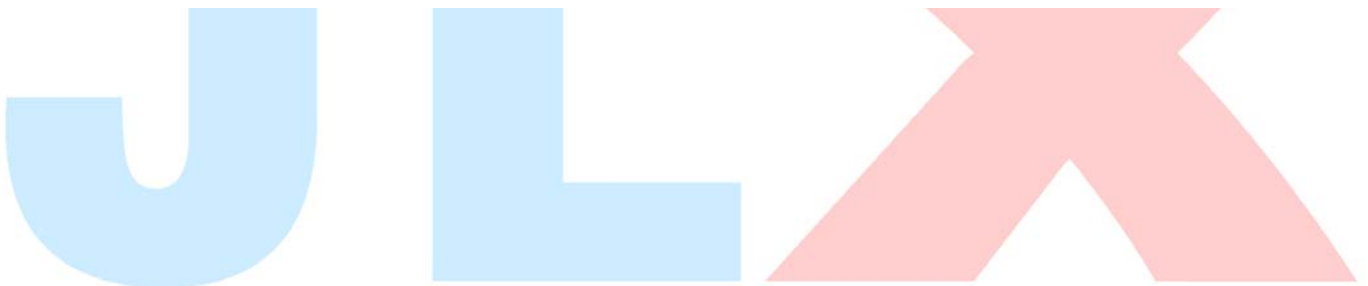

if (ASCIICode >= 0x20) and (ASCIICode <= 0x7E) then

Address = (ASCIICode -0x20) * 8+BaseAdd

6.3.2.2 7X8 点 ASCII 字符

参数说明:

ASCIICode: 表示 ASCII 码 (8bits)

BaseAdd: 说明该套字库在芯片中的起始地址。

Address: ASCII 字符点阵在芯片中的字节地址。

计算方法:

BaseAdd=0x66c0

if (ASCIICode >= 0x20) and (ASCIICode <= 0x7E) then

Address = (ASCIICode -0x20) * 8+BaseAdd

6.3.2.3 8X16 点 ASCII 字符

说明:

ASCIICode: 表示 ASCII 码 (8bits)

BaseAdd: 说明该套字库在芯片中的起始地址。

Address: ASCII 字符点阵在芯片中的字节地址。

计算方法:

BaseAdd=0x3b7c0

if (ASCIICode >= 0x20) and (ASCIICode <= 0x7E) then

Address = (ASCIICode -0x20) * 16+BaseAdd



6.3.2.4 16 点阵不等宽 ASCII 方头 (Arial) 字符

说明:

ASCIICode: 表示 ASCII 码 (8bits)

BaseAdd: 说明该套字库在芯片中的起始地址。

Address: ASCII 字符点阵在芯片中的字节地址。

计算方法:

BaseAdd=0x3c2c0

```
if (ASCIICode >= 0x20) and (ASCIICode <= 0x7E) then
    Address = (ASCIICode -0x20 ) * 34 + BaseAdd
```

6.3.2.5 8X16 点 ASCII 粗体字符

说明:

ASCIICode: 表示 ASCII 码 (8bits)

BaseAdd: 说明该套字库在芯片中的起始地址。

Address: ASCII 字符点阵在芯片中的字节地址。

计算方法:

BaseAdd=0x3cf80

```
if (ASCIICode >= 0x20) and (ASCIICode <= 0x7E) then
    Address = (ASCIICode -0x20 ) * 16+BaseAdd
```

6.3.2.6 16 点阵不等宽 ASCII 白正 (Times New Roman) 字符

说明:

ASCIICode: 表示 ASCII 码 (8bits)

BaseAdd: 说明该套字库在芯片中的起始地址。

Address: ASCII 字符点阵在芯片中的字节地址。

计算方法:

BaseAdd=0x3d580

```
if (ASCIICode >= 0x20) and (ASCIICode <= 0x7E) then
    Address = (ASCIICode -0x20 ) * 34 + BaseAdd
```

6.4 附录

6.4.1 GB2312 1 区 (376 字符)

GB2312 标准点阵字符 1 区对应码位的 A1A1~A9EF 共计 376 个字符:

GB2312 1 区

| A1 | 0 | 1 | 2 | 3 | 4 | 5 | 6 | 7 | 8 | 9 | A | B | C | D | E | F |
|----|---|---|---|---|---|---|---|----|---|---|---|----|---|----|----|---|
| A | | | 、 | 。 | · | - | ∨ | ” | 々 | 一 | ~ | | … | ‘ | ’ | |
| B | “ | ” | { | } | < | > | 《 | 》 | 「 | 」 | 『 | 』 | 【 | 】 | 【 | 】 |
| C | ± | × | ÷ | : | ∧ | ∨ | Σ | Π | U | ∩ | € | :: | √ | ⊥ | // | ∠ |
| D | ∩ | ⊙ | ∫ | ∫ | ≡ | ≈ | ≈ | ∞ | ≠ | ≠ | ≠ | ≠ | ≠ | ∞ | : | : |
| E | ∴ | ↑ | ♀ | ° | ' | ” | ℃ | \$ | ⊗ | ⊙ | £ | % | § | No | ☆ | ★ |
| F | ○ | ● | ◎ | ◇ | ◆ | □ | ■ | △ | ▲ | ※ | → | ← | ↑ | ↓ | = | |

| A2 | 0 | 1 | 2 | 3 | 4 | 5 | 6 | 7 | 8 | 9 | A | B | C | D | E | F |
|----|------|------|------|------|------|------|------|------|------|-----|-----|-----|-----|-----|------|------|
| A | | | | | | | | | | | | | | | | |
| B | | 1. | 2. | 3. | 4. | 5. | 6. | 7. | 8. | 9. | 10. | 11. | 12. | 13. | 14. | 15. |
| C | 16. | 17. | 18. | 19. | 20. | (1) | (2) | (3) | (4) | (5) | (6) | (7) | (8) | (9) | (10) | (11) |
| D | (12) | (13) | (14) | (15) | (16) | (17) | (18) | (19) | (20) | ① | ② | ③ | ④ | ⑤ | ⑥ | ⑦ |
| E | ⑧ | ⑨ | ⑩ | € | | (一) | (二) | (三) | (四) | (五) | (六) | (七) | (八) | (九) | (十) | |
| F | | I | II | III | IV | V | VI | VII | VIII | IX | X | XI | XII | | | |

| A3 | 0 | 1 | 2 | 3 | 4 | 5 | 6 | 7 | 8 | 9 | A | B | C | D | E | F |
|----|---|---|---|---|---|---|---|---|-----|---|---|---|---|---|---|---|
| A | | ! | ” | # | ¥ | % | & | ' | () | * | + | , | - | . | / | |
| B | 0 | 1 | 2 | 3 | 4 | 5 | 6 | 7 | 8 | 9 | : | ; | < | = | > | ? |
| C | @ | A | B | C | D | E | F | G | H | I | J | K | L | M | N | O |
| D | P | Q | R | S | T | U | V | W | X | Y | Z | [| \ |] | ^ | _ |
| E | ` | a | b | c | d | e | f | g | h | i | j | k | l | m | n | o |
| F | p | q | r | s | t | u | v | w | x | y | z | { | | } | ~ | |

| A9 | 0 | 1 | 2 | 3 | 4 | 5 | 6 | 7 | 8 | 9 | A | B | C | D | E | F |
|----|---|---|---|---|---|---|---|---|-----|-----|---|---|-----|-----|---|---|
| A | | | | | — | — | | | --- | --- | ! | ! | --- | --- | ! | ! |
| B | ┌ | ┌ | ┌ | ┌ | ┌ | ┌ | ┌ | ┌ | ┌ | ┌ | ┌ | ┌ | ┌ | ┌ | ┌ | ┌ |
| C | └ | └ | └ | └ | └ | └ | └ | └ | └ | └ | └ | └ | └ | └ | └ | └ |
| D | ┘ | ┘ | ┘ | ┘ | ┘ | ┘ | ┘ | ┘ | ┘ | ┘ | ┘ | ┘ | ┘ | ┘ | ┘ | ┘ |
| E | + | + | + | + | + | + | + | + | + | + | + | + | + | + | + | + |
| F | | | | | | | | | | | | | | | | |

6.4.2 8×16点国标扩展字符

内码组成为 AAA1~ABC0 共计 126 个字符

AA 0 1 2 3 4 5 6 7 8 9 A B C D E F

| | | | | | | | | | | | | | | | | |
|---|---|---|---|---|---|---|---|---|---|---|---|---|---|---|---|---|
| A | | ! | " | # | ¥ | % | & | † | (|) | * | + | , | - | . | / |
| B | 0 | 1 | 2 | 3 | 4 | 5 | 6 | 7 | 8 | 9 | : | ; | < | = | > | ? |
| C | @ | A | B | C | D | E | F | G | H | I | J | K | L | M | N | O |
| D | P | Q | R | S | T | U | V | W | X | Y | Z | [| \ |] | ^ | _ |
| E | ` | a | b | c | d | e | f | g | h | i | j | k | l | m | n | o |
| F | p | q | r | s | t | u | v | w | x | y | z | { | | } | ~ | |

AB 0 1 2 3 4 5 6 7 8 9 A B C D E F

| | | | | | | | | | | | | | | | | |
|---|---|---|---|---|---|---|---|---|---|---|---|---|---|---|---|---|
| A | | ā | á | ǎ | à | ē | é | ě | è | ī | í | ǐ | ì | ō | ó | ǒ |
| B | ò | ū | ú | ǔ | ù | ǘ | ú | ǚ | ù | ü | ê | á | ń | ň | ř | ñ |
| C | g | | | | | | | | | | | | | | | |

7. 硬件设计及例程:

7.1 当 LCD 驱动 IC 采用串行接口方式时的硬件设计及例程:

7.1.1 硬件接口: 下图为串行方式的硬件接口:

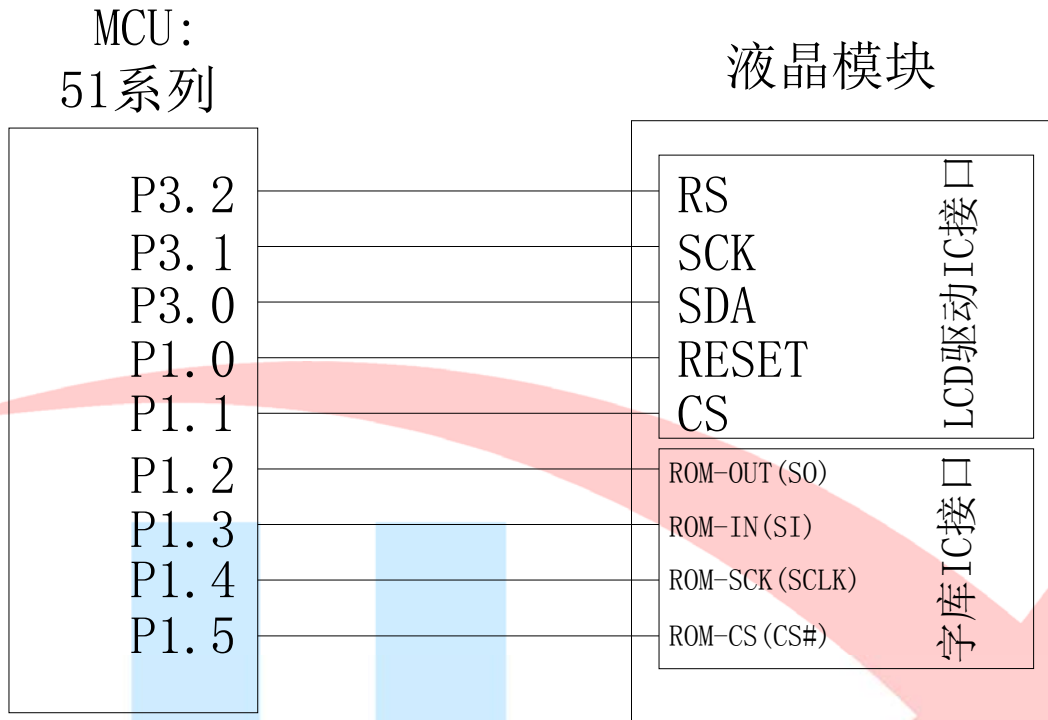

7.1.2 例程: 以下为串行方式显示汉字及 ASCII 字符的例程:

```

/* -----
Test program for JLX12864G-6503, 串行接口, 带中文字库 IC
驱动 IC 是:ST7567(or competible), 字库 IC:JLX-GB2312
叶建人编写, JULY, 5th, 2011
晶联讯电子: 网址 http://www.jlxlcd.cn;
-----*/

#include <reg51.h>
#include <intrins.h>

sbit lcd_rs=P3^2; /*接口定义:lcd_rs 就是 LCD 的 rs*/
sbit lcd_sck=P3^1; /*接口定义:lcd_sclk 就是 LCD 的 sclk*/
sbit lcd_sda=P3^0; /*接口定义:lcd_sid 就是 LCD 的 sid*/
sbit lcd_reset=P1^0; /*接口定义:lcd_reset 就是 LCD 的 reset*/
sbit lcd_cs1=P1^1; /*接口定义:lcd_cs1 就是 LCD 的 cs1*/
sbit Rom_OUT=P1^2; /*字库 IC 接口定义:Rom_OUT 就是字库 IC 的 S0*/
sbit Rom_IN=P1^3; /*字库 IC 接口定义:Rom_IN 就是字库 IC 的 SI*/
sbit Rom_SCK=P1^4; /*字库 IC 接口定义:Rom_SCK 就是字库 IC 的 SCLK*/
sbit Rom_CS=P1^5; /*字库 IC 接口定义 Rom_CS 就是字库 IC 的 CS#*/
    
```

```
#define uchar unsigned char
#define uint unsigned int
#define ulong unsigned long

uchar code jiong1[]={/*-- 文字: 囧 --*/
/*-- 宋体 12; 此字体下对应的点阵为: 宽 x 高=16x16 --*/
0x00,0xFE,0x82,0x42,0xA2,0x9E,0x8A,0x82,0x86,0x8A,0xB2,0x62,0x02,0xFE,0x00,0x00,
0x00,0x7F,0x40,0x40,0x7F,0x40,0x40,0x40,0x40,0x40,0x7F,0x40,0x40,0x7F,0x00,0x00};

uchar code leil[]={/*-- 文字: 晶 --*/
/*-- 宋体 12; 此字体下对应的点阵为: 宽 x 高=16x16 --*/
0x80,0x80,0x80,0xBF,0xA5,0xA5,0xA5,0x3F,0xA5,0xA5,0xA5,0xBF,0x80,0x80,0x80,0x00,
0x7F,0x24,0x24,0x3F,0x24,0x24,0x7F,0x00,0x7F,0x24,0x24,0x3F,0x24,0x24,0x7F,0x00};

/*写指令到 LCD 模块*/
void transfer_command_lcd(int data1)
{
    char i;
    lcd_rs=0;
    for(i=0;i<8;i++)
    {
        lcd_sclk=0;
        if(data1&0x80) lcd_sid=1;
        else lcd_sid=0;
        lcd_sclk=1;
        data1=data1<<=1;
    }
}

/*写数据到 LCD 模块*/
void transfer_data_lcd(int data1)
{
    char i;
    lcd_rs=1;
    for(i=0;i<8;i++)
    {
        lcd_sclk=0;
        if(data1&0x80) lcd_sid=1;
        else lcd_sid=0;
        lcd_sclk=1;
        data1=data1<<=1;
    }
}

/*延时*/
```

```
void delay(int i)
{
    int j,k;
    for(j=0;j<i;j++)
        for(k=0;k<500;k++);
}
```

/*等待一个按键，我的主板是用 P2.0 与 GND 之间接一个按键*/

```
void waitkey()
{
    repeat:
        if (P2&0x01) goto repeat;
        else delay(6);
        if (P2&0x01) goto repeat;
        else
            delay(40);;
}
```

/*LCD 模块初始化*/

```
void initial_lcd()
{
    lcd_cs1=0;
    Rom_CS = 1;
    lcd_reset=0; /*低电平复位*/
    delay(20);
    lcd_reset=1; /*复位完毕*/
    delay(20);
    transfer_command_lcd(0xe2); /*软复位*/
    delay(5);
    transfer_command_lcd(0x2c); /*升压步聚 1*/
    delay(5);
    transfer_command_lcd(0x2e); /*升压步聚 2*/
    delay(5);
    transfer_command_lcd(0x2f); /*升压步聚 3*/
    delay(5);
    transfer_command_lcd(0x24); /*粗调对比度，可设置范围 0x20~0x27*/
    transfer_command_lcd(0x81); /*微调对比度*/
    transfer_command_lcd(0x25); /*0x1a, 微调对比度的值，可设置范围 0x00~0x3f*/
    transfer_command_lcd(0xa2); /*1/9 偏压比 (bias) */
    transfer_command_lcd(0xc8); /*行扫描顺序：从上到下*/
    transfer_command_lcd(0xa0); /*列扫描顺序：从左到右*/
    transfer_command_lcd(0x40); /*起始行：第一行开始*/
    transfer_command_lcd(0xaf); /*开显示*/
    lcd_cs1=1;
}
```

```
}

/*全屏清屏*/
void clear_screen()
{
    unsigned char i, j;
    lcd_cs1=0;
    Rom_CS = 1;
    for(i=0;i<9;i++)
    {
        transfer_command_lcd(0xb0+i);
        transfer_command_lcd(0x10);
        transfer_command_lcd(0x00);
        for(j=0;j<132;j++)
        {
            transfer_data_lcd(0x00);
        }
    }
    lcd_cs1=1;
}

/*显示 16x16 点阵图像、汉字、生僻字或 16x16 点阵的其他图标*/
void display_graphic_16x16(uint page, uint column, uchar *dp)
{
    uint i, j;
    uchar page_address;
    uchar column_address_L, column_address_H;

    page_address = 0xb0+page-1;
    column_address_L =column&0x0f;
    column_address_H =((column>>4)&0x0f)+0x10;
    lcd_cs1=0;
    Rom_CS = 1;

    for(j=0;j<2;j++)
    {
        transfer_command_lcd(page_address+j); /*设置页地址*/
        transfer_command_lcd(column_address_H); /*设置列地址的高 4 位*/
        transfer_command_lcd(column_address_L); /*设置列地址的低 4 位*/
        for (i=0;i<16;i++)
        {
            transfer_data_lcd(*dp); /*写数据到 LCD, 每写完一个 8 位的数据后列地址自动加 1*/
            dp++;
        }
    }
    lcd_cs1=1;
}
```

/*显示 8x16 点阵图像、ASCII, 或 8x16 点阵的自造字符、其他图标*/

```
void display_graphic_8x16(uint page, uchar column, uchar *dp)
{
    uint i, j;
    uchar page_address;
    uchar column_address_L, column_address_H;
    lcd_cs1=0;
    page_address = 0xb0+page-1;
    column_address_L =column&0x0f;
    column_address_H =((column>>4)&0x0f)+0x10;

    for(j=0; j<2; j++)
    {
        transfer_command_lcd(page_address+j); /*设置页地址*/
        transfer_command_lcd(column_address_H); /*设置列地址的高 4 位*/
        transfer_command_lcd(column_address_L); /*设置列地址的低 4 位*/
        for (i=0; i<8; i++)
        {
            transfer_data_lcd(*dp); /*写数据到 LCD, 每写完一个 8 位的数据后列地址自动加 1*/
            dp++;
        }
    }
    lcd_cs1=1;
}
```

/*显示 5*7 点阵图像、ASCII, 或 5x7 点阵的自造字符、其他图标*/

```
void display_graphic_5x7(uint page, uchar column, uchar *dp)
{
    uint col_cnt;
    uchar page_address;
    uchar column_address_L, column_address_H;
    page_address = 0xb0+page-1;

    lcd_cs1=0;

    column_address_L =column&0x0f;
    column_address_H =((column>>4)&0x0f)+0x10;

    transfer_command_lcd(page_address); /*Set Page Address*/
    transfer_command_lcd(column_address_H); /*Set MSB of column Address*/
    transfer_command_lcd(column_address_L); /*Set LSB of column Address*/
}
```

```
for (col_cnt=0;col_cnt<8;col_cnt++)
{
    transfer_data_lcd(*dp);
    dp++;
}
lcd_cs1=1;
}

/****送指令到晶联讯字库 IC****/
void send_command_to_ROM( uchar datu )
{
    uchar i;
    for(i=0;i<8;i++ )
    {
        if(datu&0x80)
            Rom_IN = 1;
        else
            Rom_IN = 0;
            datu = datu<<1;
            Rom_SCK=0;
            Rom_SCK=1;
    }
}

/****从晶联讯字库 IC 中取汉字或字符数据（1 个字节）****/
static uchar get_data_from_ROM( )
{
    uchar i;
    uchar ret_data=0;
    Rom_SCK=1;
    for(i=0;i<8;i++)
    {
        Rom_OUT=1;
        Rom_SCK=0;
        ret_data=ret_data<<1;
        if( Rom_OUT )
            ret_data=ret_data+1;
        else
            ret_data=ret_data+0;
        Rom_SCK=1;
    }
    return(ret_data);
}
```



```

display_graphic_16x16(y, x, fontbuf); /*显示汉字到 LCD 上, y 为页地址, x 为列地址,
fontbuf[]为数据*/

i+=2;
x+=16;
}
else if((text[i]>=0x20) &&(text[i]<=0x7e))
{
    unsigned char fontbuf[16];
    fontaddr = (text[i]- 0x20);
    fontaddr = (unsigned long) (fontaddr*16);
    fontaddr = (unsigned long) (fontaddr+0x3b7c0);
    addrHigh = (fontaddr&0xff0000)>>16;
    addrMid = (fontaddr&0xff00)>>8;
    addrLow = fontaddr&0xff;

    get_n_bytes_data_from_ROM(addrHigh, addrMid, addrLow, fontbuf, 16 ); /*取 16 个字节的
数据, 存到"fontbuf[32]"*/

    display_graphic_8x16(y, x, fontbuf); /*显示 8x16 的 ASCII 字到 LCD 上, y 为页地址,
x 为列地址, fontbuf[]为数据*/

```

```

i+=1;
x+=8;
}
else
i++;
}
}

void display_string_5x7(uchar y, uchar x, uchar *text)
{

```

```

    unsigned char i= 0;
    unsigned char addrHigh, addrMid, addrLow ;
    while((text[i]>0x00))
    {

        if((text[i]>=0x20) &&(text[i]<=0x7e))
        {
            unsigned char fontbuf[8];
            fontaddr = (text[i]- 0x20);
            fontaddr = (unsigned long) (fontaddr*8);
            fontaddr = (unsigned long) (fontaddr+0x3bfc0);
            addrHigh = (fontaddr&0xff0000)>>16;
            addrMid = (fontaddr&0xff00)>>8;
            addrLow = fontaddr&0xff;

```

```

    get_n_bytes_data_from_ROM(addrHigh, addrMid, addrLow, fontbuf, 8); /*取8个字节的数
                                                                    据，存到"fontbuf[32]"*/

    display_graphic_5x7(y, x, fontbuf); /*显示 5x7 的 ASCII 字到 LCD 上，y 为页地址，x 为
                                                                    列地址，fontbuf[]为数据*/

    i+=1;
    x+=8;
}
else
i++;
}

}
//=====main program=====
void main(void)
{
    Rom_CS=1;
    initial_lcd();
    while(1)
    {
        clear_screen(); //clear all dots
        Rom_SCK=0;
        display_GB2312_string(1, 1, "12864, 带中文字库"); /*在第 1 页, 第 1 列, 显示一串 16x16
                                                                    点阵汉字或 8x16 的 ASCII 字*/

        Rom_SCK=0;
        display_GB2312_string(3, 1, "16X16 简体汉字库, "); /*在第 3 页, 第 1 列, 显示一串 16x16
                                                                    点阵汉字或 8x16 的 ASCII 字. 以下雷同*/

        Rom_SCK=0;
        display_GB2312_string(5, 1, "或 8X16 点阵 ASCII, ");
        Rom_SCK=0;
        display_GB2312_string(7, 1, "或 5X7 点阵 ASCII 码");
        waitkey();
        clear_screen();
        Rom_SCK=0;
        display_GB2312_string(1, 1, "GB2312 简体字库及");
        display_GB2312_string(3, 1, "有图型功能, 可自");
        display_GB2312_string(5, 1, "编大字或图像或生");
        display_GB2312_string(7, 1, "僻字, 例如: 囧");
        display_graphic_16x16(7, 81, jiong1); /*在第 7 页, 第 81 列显示单个自
                                                                    编生僻汉字 "囧" */

        display_graphic_16x16(7, 97, lei1); /*在第 7 页, 第 97 列显示单个自编生
                                                                    僻汉字"晶"*/

        waitkey();
        clear_screen();
        display_GB2312_string(1, 1, "<!@#%^&*()_+\\"); /*在第 1 页, 第 1 列, 显示一串 16x16
                                                                    点阵汉字或 8*16 的 ASCII 字*/

```

```

display_string_5x7(3,1,"<!@#$$%^&*()_+\\"); /*在第3页,第1列,显示一串5x7
点阵的ASCII字*/

display_string_5x7(4,1,"JLX ELECTRONICS ");
display_string_5x7(5,1,"CO.,LTD. estab- ");
display_string_5x7(6,1,"lished at year ");
display_string_5x7(7,1,"2004.focus LCM ");
display_string_5x7(8,1,"755-29784961-809");
waitkey();
}
}
    
```

7.2 当 LCD 驱动 IC 采用并行接口方式时的硬件设计及例程：

7.2.1 硬件接口：下图为并行方式的硬件接口：

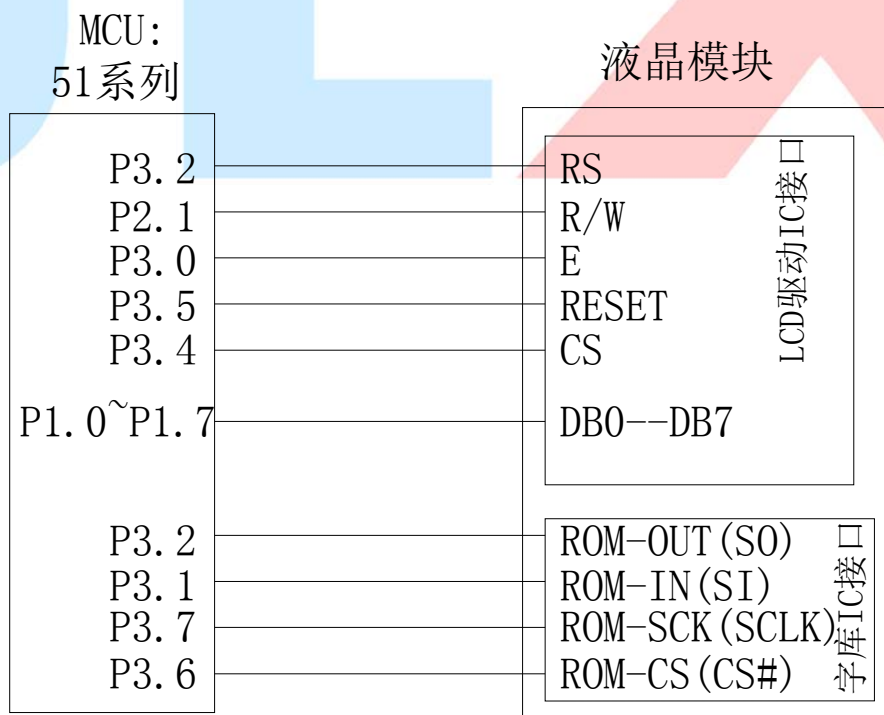

7.2.2 以下为并行方式的例程:

与串行方式相比较, 只需改变传送数据、指令的子程序改一下即可:

```
/*-----  
Test program for JLX12864G-6503, 并行接口, 带中文字库 IC  
驱动 IC 是:ST7567(or competible), 字库 IC:JLX-GB2312  
晶联讯电子: 网址 http://www.jlxlcd.cn;  
-----*/  
  
#include <reg51.H>  
#include <intrins.h>  
sbit lcd_wr(r\w)=P2^1; /*接口定义:lcd_rw 就是 LCD 的 wr*/  
sbit lcd_rd(e)=P3^0; /*接口定义:lcd_e 就是 LCD 的 rd*/  
sbit Rom_IN=P3^1; /*字库 IC 接口定义:Rom_IN 就是字库 IC 的 SI*/  
sbit Rom_OUT=P3^2; /*字库 IC 接口定义:Rom_OUT 就是字库 IC 的 SO*/  
sbit lcd_rs=P3^3; /*接口定义:lcd_rs 就是 LCD 的 rs*/  
sbit lcd_cs1=P3^4; /*接口定义:lcd_cs1 就是 LCD 的 cs1*/  
sbit lcd_reset=P3^5; /*接口定义:lcd_reset 就是 LCD 的 reset*/  
sbit Rom_CS=P3^6; /*字库 IC 接口定义 Rom_CS 就是字库 IC 的 CS#*/  
sbit Rom_SCK=P3^7; /*字库 IC 接口定义:Rom_SCK 就是字库 IC 的 SCLK*/  
  
/*写指令到 LCD 模块*/  
void transfer_command_lcd(int data1)  
{  
    lcd_cs1=0;  
    lcd_rs=0;  
    lcd_rd=0;  
    lcd_wr=0;  
    P1=data1;  
    lcd_rd=1;  
    lcd_cs1=1;  
    lcd_rd=0;  
}  
  
/*写数据到 LCD 模块*/  
void transfer_data_lcd(int data1)  
{  
    lcd_cs1=0;  
    lcd_rs=1;  
    lcd_rd=0;  
    lcd_wr=0;  
    P1=data1;  
    lcd_rd=1;  
    lcd_cs1=1;
```

```
lcd_rd=0;
```

```
}
```

