

JLX12864G-132-PC

带字库 IC 的编程说明书

目 录

序号	内 容 标 题	页 码
1	概述	2
2	字型样张:	3
3	外形尺寸及接口引脚功能	4~5
4	工作电路框图	5
5	指令	6~8
6	字库的调用方法	9~17
7	硬件设计及例程:	18~尾页

1. 概述

JLX12864G-132-PC 型液晶显示模块既可以当成普通的图像型液晶显示模块使用(即显示普通图像型的单色图片功能), 又含有 JLX-GB2312 字库 IC, 可以从字库 IC 中读出内置的字库的点阵数据写入到 LCD 驱动 IC 中, 以达到显示汉字的目的。

此字库 IC 存储内容如下表所述:

分类	字库内容	编码体系 (字符集)	字符数
汉字及字符	15X16 点 GB2312 标准点阵字库	GB2312	6763+376
	8X16 点国标扩展字符 GB2312	GB2312	126
ASCII 字符	5X7 点 ASCII 字符	ASCII	96
	7X8 点 ASCII 字符	ASCII	96
	8X16 点 ASCII 字符	ASCII	96
	8X16 点 ASCII 粗体字符	ASCII	96
	16 点阵不等宽 ASCII 方头 (Arial) 字符	ASCII	96
	16 点阵不等宽 ASCII 白正 (TimesNewRoman) 字符	ASCII	96

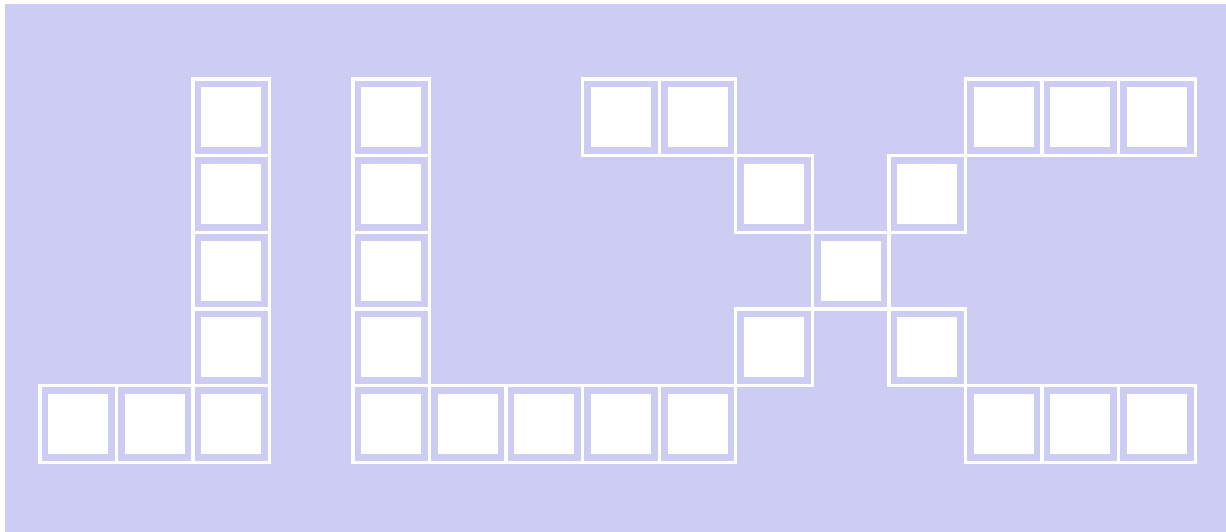

2. 字型样张:

15X16 点 GB2312 汉字

啊阿埃挨哎唉哀皑癌蔼矮艾
碍爱隘鞍氨安俺按暗岸胺案
肮昂盎凹敖熬翱袄傲奥懊澳
芭捌扒叭吧芭八疤巴拔跋靶
把耙坝霸罢爸白柏百摆佰败
拜裨斑班搬扳般颁板版扮拌

8x16 点 国标扩展字符

!"#\$%&'()*+,-./012345
6789:;<=>?@ABCDEFGHIJK
LMNOPQRSTUVWXYZ[\]^_`a

5x7 点 ASCII 字符

!"#\$%&'()*+,-./0123456789:
=>?@ABCDEFGHIJKLMN OPQRSTU
VYZ[\]^_`abcdefghijklmnopqr

7x8 点 ASCII 字符

!"#\$%&'()*+,-./01234
56789:;<=>?@ABCDEFGHIJ
KLMNOPQRSTUVWXYZ[\]^_`
abcdefghijklmnopqrstu
vwxyz{|}~`a

8x16 点 ASCII 字符

!"#\$%&'()*+,-./012345
6789:;<=>?@ABCDEFGHIJK
LMNOPQRSTUVWXYZ[\]^_`a

8x16 点 ASCII 粗体字符

!"#\$%&'()*+,-./012345
6789:;<=>?@ABCDEFGHIJKLM
NOPQRSTUVWXYZ{|}~`a

16 点阵不等宽 ASCII 方头

!"#\$%&'()*+,-./0123456789:;<=>
ABCDEFGHIJKLMN OPQRSTU
VWXYZ{|}~`a

16 点阵不等宽 ASCII 白正

!"#\$%&'()*+,-./0123456789
:;<=>?@ABCDEFGHIJKLM
NOPQRSTUVWXYZ{|}~`a

3.2 模块的接口引脚功能

引线号	符号	名称	功能	
1	ROM_IN	字库 IC 接口 SI	串行数据输入	详见字库 IC: JLX-GB2312 说明书: ROM_IN 对应字库 IC 接口 SI, ROM_OUT 对应 SO, ROM_SCK 对应 SCLK, ROM_CS 对应 CS#
2	ROM_OUT	字库 IC 接口 SO	串行数据输出	
3	ROM_SCK	字库 IC 接口 SCLK	串行时钟输入	
4	ROM_CS	字库 IC 接口 CS#	片选输入	
5	LDEA	背光电源	背光电源正极、同 VDD 电压 (5V 或 3.3V)	
6	VSS	供电电源负极	供电电源负极	
7	VDD	供电电源正极	5V, 或 3.3V 可选	
8	SCK	I/O	串行时钟	
9	SDA	I/O	串行数据	
10	RS	寄存选择信号	H: 数据存储器 0: 指令存储 (IC 资料上缩写为“A0”)	
11	RST	复位	低电平复位, 复位完成后, 回到高电平, 液晶模块开始工作	
12	CS	片选	低电平片选	

表 1: 模块串行接口引脚功能

4. 工作电路框图:

JLX12864G-132-PC 电路框图。

电路框图



图 2: JLX12864G-132-PC 图像点阵型液晶模块的电路框图

5. 指令:

5.1 字库 IC (JLX-GB2312) 指令表

Instruction Set

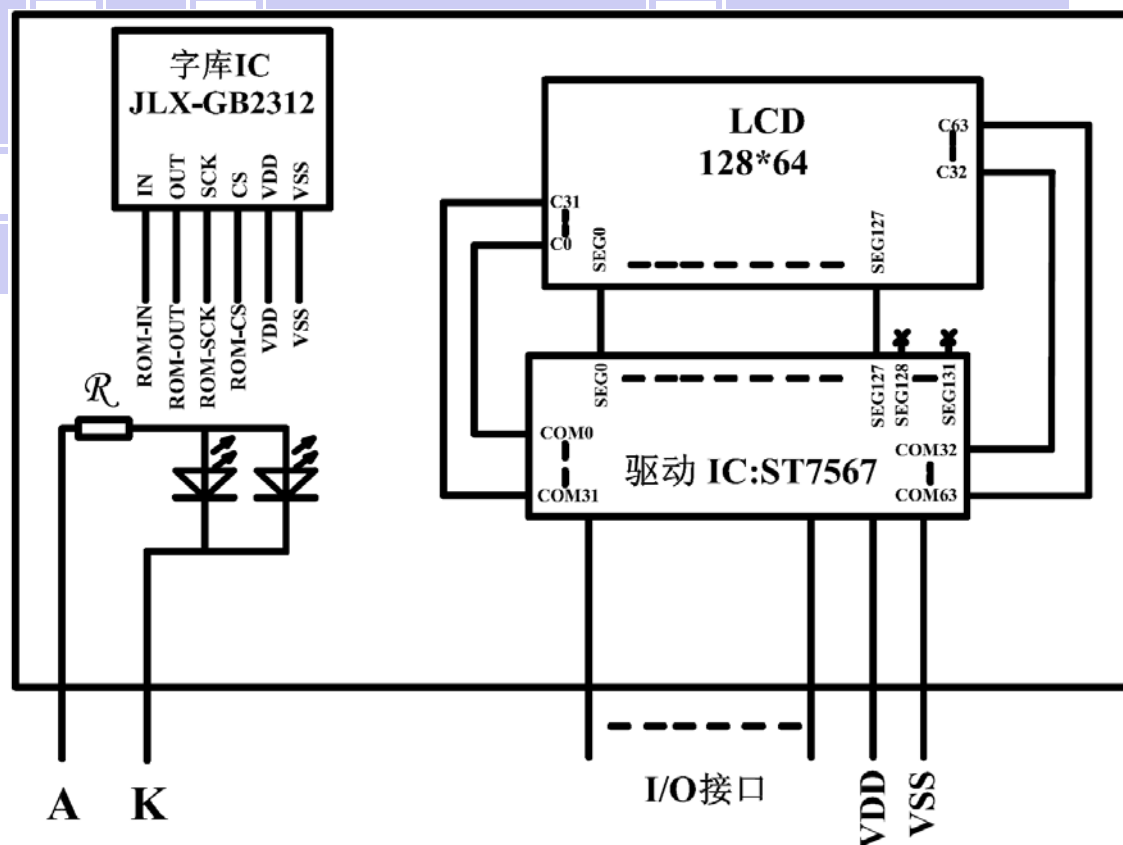
Instruction	Description	Instruction Code(One-Byte)		Address Bytes	Dummy Bytes	Data Bytes
READ	Read Data Bytes	0000 0011	03 h	3	-	1 to ∞
FAST_READ	Read Data Bytes at Higher Speed	0000 1011	0B h	3	1	1 to ∞

所有对本芯片的操作只有 2 个，那就是 Read Data Bytes (READ "一般读取")和 Read Data Bytes at Higher Speed (FAST_READ "快速读取点阵数据")。

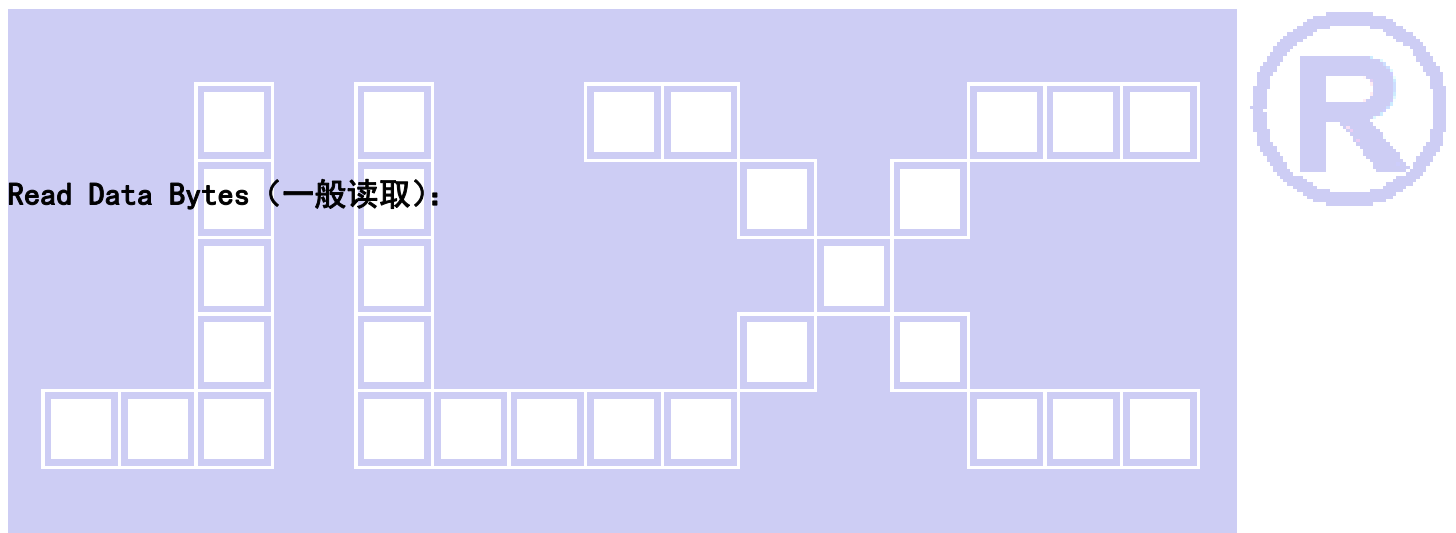

Read Data Bytes 需要用指令码来执行每一次操作。READ 指令的时序如下(图):

■首先把片选信号 (CS#) 变为低, 紧跟着的是 1 个字节的命令字 (03 h) 和 3 个字节的地址和通过串行数据输入引脚 (SI) 移位输入, 每一位在串行时钟 (SCLK) 上升沿被锁存。

■然后该地址的字节数据通过串行数据输出引脚 (SO) 移位输出, 每一位在串行时钟 (SCLK) 下降沿被移出。

■读取字节数据后, 则把片选信号 (CS#) 变为高, 结束本次操作。

如果片选信号 (CS#) 继续保持为低, 则下一个地址的字节数据继续通过串行数据输出引脚 (SO) 移位输出。

图: Read Data Bytes (READ) Instruction Sequence and Data-out sequence:

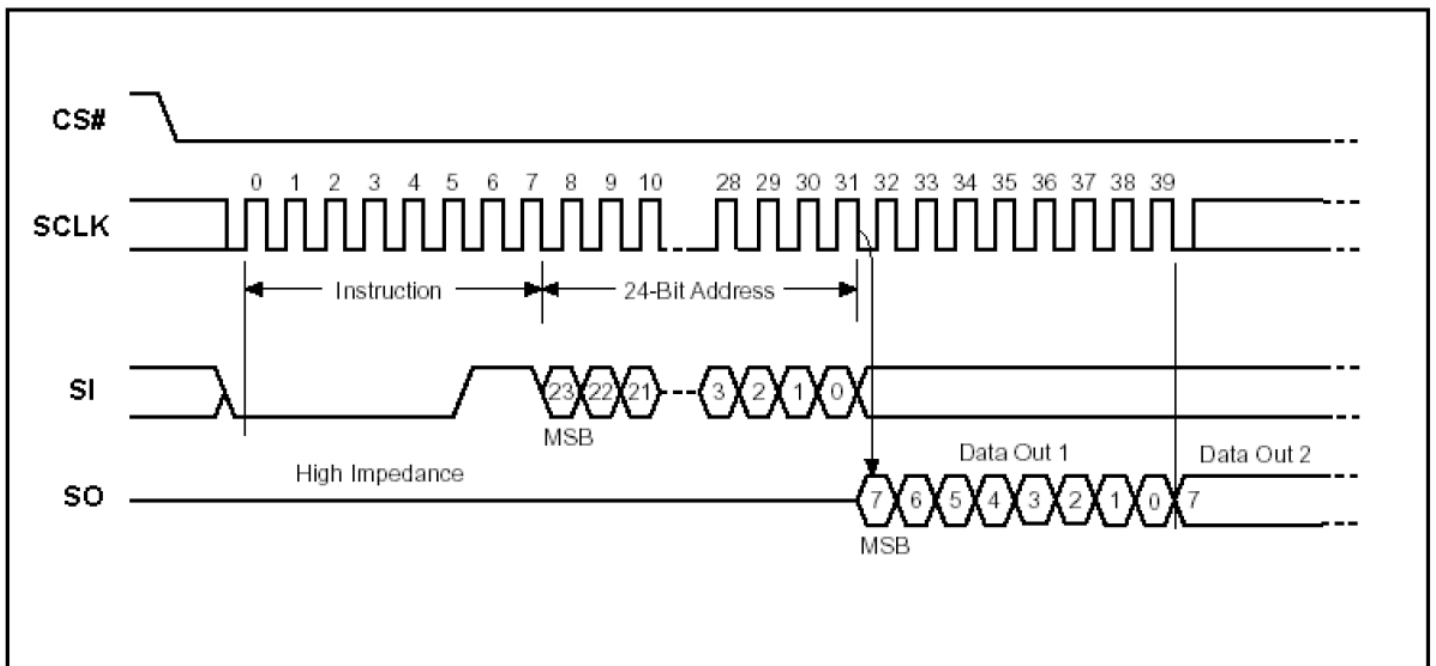

Read Data Bytes at Higher speed (快速读取):

Read Data Bytes at Higher Speed 需要用指令码来执行操作。READ_FAST 指令的时序如下(图):

■首先把片选信号 (CS#) 变为低, 紧跟着的是 1 个字节的命令字 (0B h) 和 3 个字节的地址以及一个字节 Dummy Byte 通过串行数据输入引脚 (SI) 移位输入, 每一位在串行时钟 (SCLK) 上升沿被锁存。

■然后该地址的字节数据通过串行数据输出引脚 (SO) 移位输出, 每一位在串行时钟 (SCLK) 下降沿被移出。

■如果片选信号 (CS#) 继续保持为低, 则下一个地址的字节数据继续通过串行数据输出引脚 (SO) 移位输出。例: 读取一个 15x16 点阵汉字需要 32Byte, 则连续 32 个字节读取后结束一个汉字的点阵数据读取操作。

如果不需要继续读取数据, 则把片选信号 (CS#) 变为高, 结束本次操作。

图: Read Data Bytes at Higher Speed (READ FAST) Instruction Sequence and Data-out

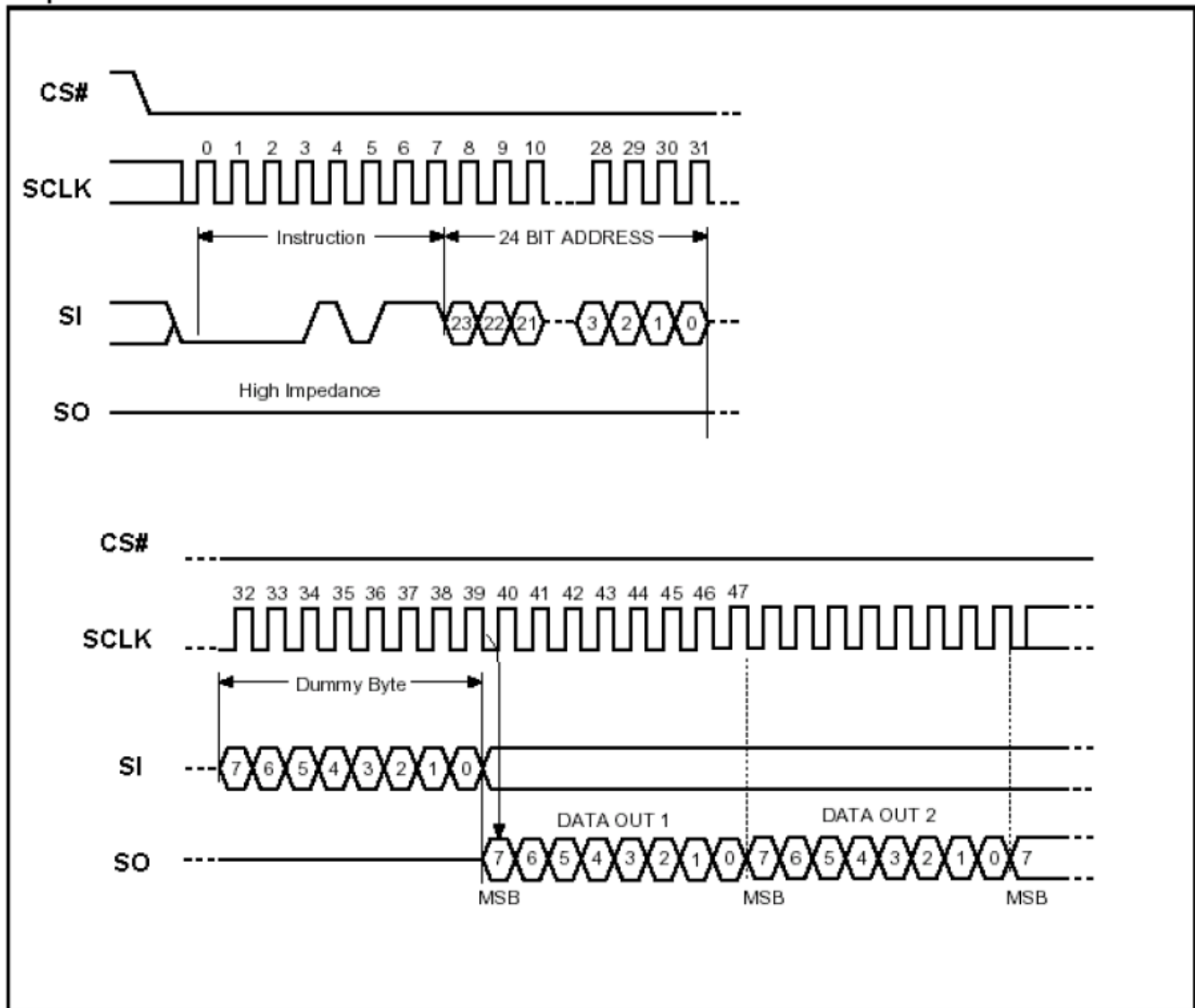

5.2 LCD 驱动 IC 指令表详见“JLX12864G-132”的中文说明书

6 字库调用方法

6.1 汉字点阵排列格式

每个汉字在芯片中是以汉字点阵字模的形式存储的，每个点用一个二进制位表示，存 1 的点，当时可以在屏幕上显示亮点，存 0 的点，则在屏幕上不显示。点阵排列格式为竖置横排：即一个字节的低位表示下面的点，高位表示上面的点（如果用户按 16bit 总线宽度读取点阵数据，请注意高低字节的顺序）排满一行后再排下一行。这样把点阵信息用来直接在显示器上按上述规则显示，则将出现对应的汉字。

6.1.1 15X16 点汉字排列格式

15X16 点汉字的信息需要 32 个字节（BYTE 0 - BYTE 31）来表示。该 15X16 点汉字的点阵数据是竖置横排的，其具体排列结构如下图：

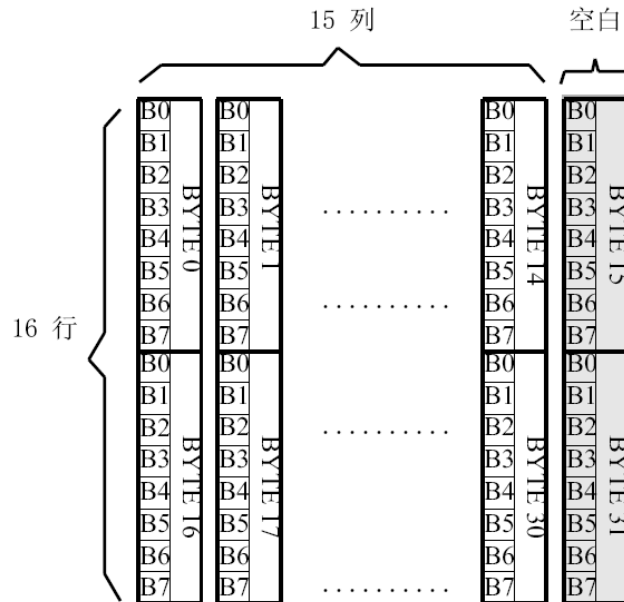

6.1.2 5X7 点 ASCII 字符排列格式

5X7 点 ASCII 的信息需要 8 个字节（BYTE 0 - BYTE7）来表示。该 ASCII 点阵数据是竖置横排的，其具体排列结构如下图：

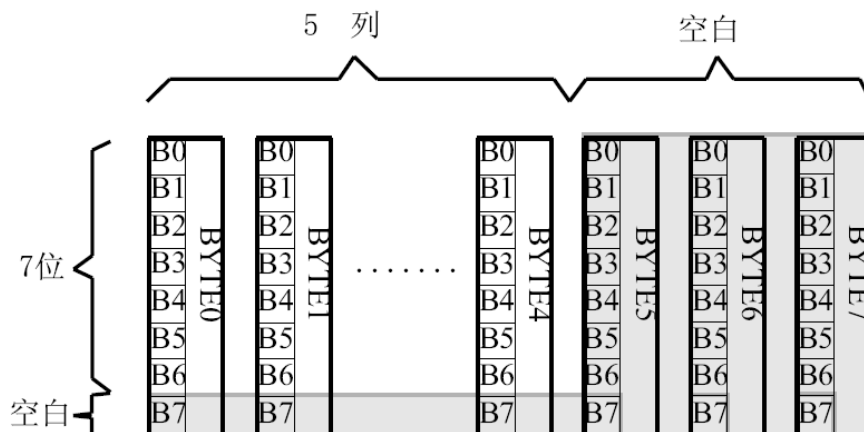

6.1.3 7X8 点 ASCII 字符排列格式

7X8 点 ASCII 的信息需要 8 个字节 (BYTE 0 - BYTE7) 来表示。该 ASCII 点阵数据是竖置横排的其具体排列结构如下图:

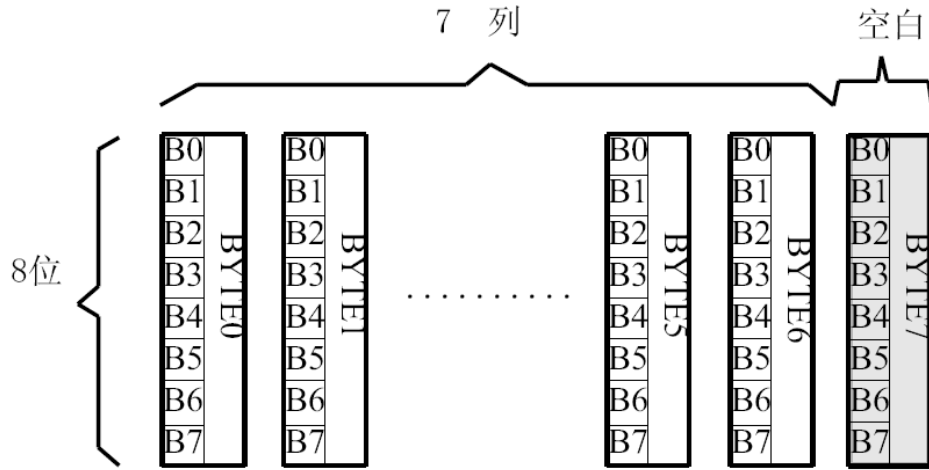

6.1.4 8X16 点字符排列格式

适用于此种排列格式的字体有:

8X16 点 ASCII 字符

8X16 点 ASCII 粗体字符

8X16 点国标扩展字符

8X16 点字符信息需要 16 个字节 (BYTE 0 - BYTE15) 来表示。该点阵数据是竖置横排的, 其具体结构如下图:

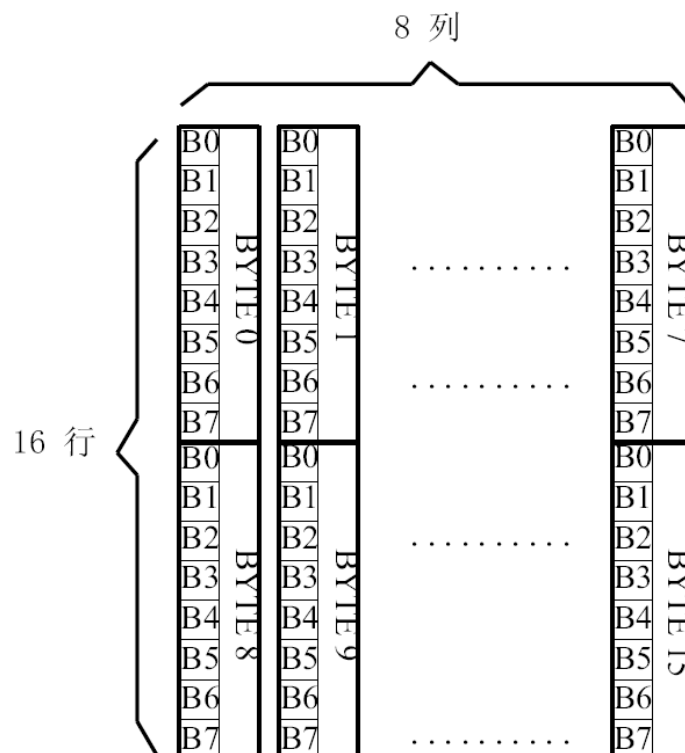

6.1.5 16 点阵不等宽 ASCII 方头 (Arial)、白正 (Times New Roman) 字符排列格式

16 点阵不等宽字符的信息需要 34 个字节 (BYTE 0 - BYTE33) 来表示。

■ 存储格式

由于字符是不等宽的, 因此在存储格式中 BYTE0~ BYTE1 存放点阵宽度数据, BYTE2-33 存放竖置横排点阵数据。具体格式见下图:

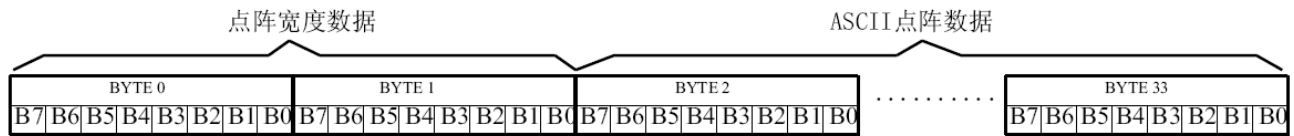

■ 存储结构

不等宽字符的点阵存储宽度是以 BYTE 为单位取整的, 根据不同字符宽度会出现相应的空白区。根据 BYTE0~ BYTE1 所存放点阵的实际宽度数据, 可以对还原下一个字的显示或排版留作参考。

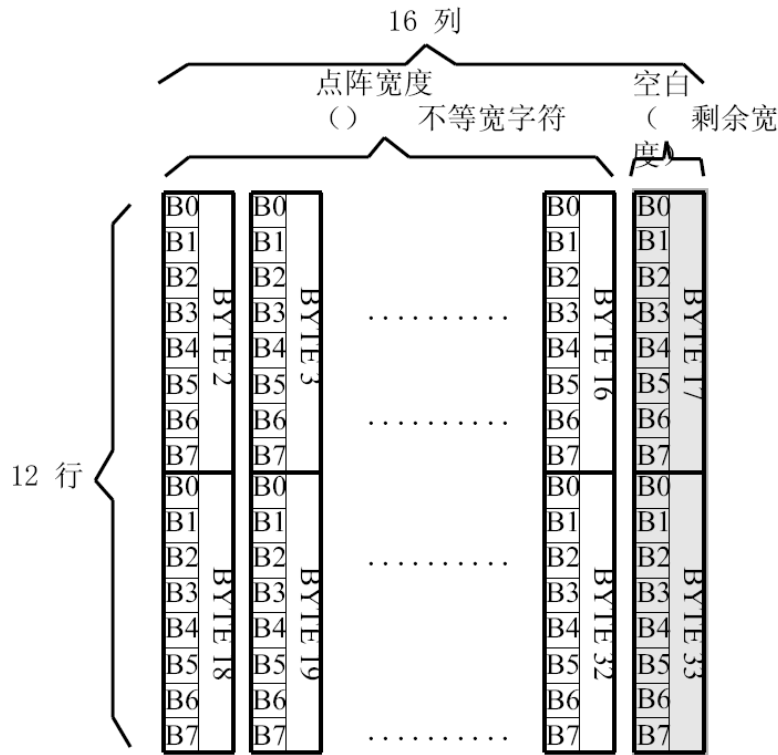

例如: ASCII 方头字符 B

0-33BYTE 的点阵数据是: 00 0C 00 F8 F8 18 18 18 18 18 F8 F0 00 00 00 00 00 00 00 00 7F 7F 63 63 63 63 67 3E 1C 00 00 00 00 00

其中:

BYTE0~ BYTE1: 00 0C 为 ASCII 方头字符 B 的点阵宽度数据, 即: 12 位宽度。字符后面有 4 位空白区, 可以在排版下一个字时考虑到这一点, 将下一个字的起始位置前移。

BYTE2-33: 00 F8 F8 18 18 18 18 18 F8 F0 00 00 00 00 00 00 00 00 7F 7F 63 63 63 63 67 3E 1C 00 00 00 00 00 为 ASCII 方头字符 B 的点阵数据。

6.2 汉字点阵字库地址表

	字库内容	编码体系	码位范围	字符数	起始地址	结束地址	参 考 法
1	15X16 点 GB2312 标准点阵字库	GB2312	A1A1-F7 FE	6763+376	00000	3B7BF	6.3.1.1
2	7X8 点 ASCII 字符	ASCII	20~7F 96		66C0	69BF	6.3.2.2
3	8X16 点国标扩展字符	GB2312	AAA1-A BC0	126	3B7D0	3BFBF	6.3.1.2
4	8X16 点 ASCII 字符	ASCII	20~7F	96	3B7C0	3BFBF	6.3.2.3
5	5X7 点 ASCII 字符 ASCII		20~7F	96	3BFC0	3C2BF	6.3.2.1
6	16 点阵不等宽 ASCII 方头 (Arial) 字符	ASCII	20~7F	96	3C2C0	3CF7F	6.3.2.4
7	8X16 点 ASCII 粗体字符 ASCII		20~7F	96	3CF80	3D57F	6.3.2.5
8	16 点阵不等宽 ASCII 白正 (TimesNewRoman) 字符	ASCII	20~7F	96	3D580	3E23F	6.3.2.6

6.3.1 汉字字符的地址计算

6.3.1.1 15X16 点 GB2312 标准点阵字库

参数说明:

GBCode表示汉字内码。

MSB 表示汉字内码GBCode 的高8bits。

LSB 表示汉字内码GBCode 的低8bits。

Address 表示汉字或ASCII字符点阵在芯片中的字节地址。

BaseAdd: 说明点阵数据在字库芯片中的起始地址。

计算方法:

BaseAdd=0;

if(MSB ==0xA9 && LSB >=0xA1)

Address = (282 + (LSB - 0xA1))*32+BaseAdd;

else if(MSB >=0xA1 && MSB <= 0xA3 && LSB >=0xA1)

Address =((MSB - 0xA1) * 94 + (LSB - 0xA1))*32+ BaseAdd;

else if(MSB >=0xB0 && MSB <= 0xF7 && LSB >=0xA1)

Address = ((MSB - 0xB0) * 94 + (LSB - 0xA1)+ 846)*32+ BaseAdd;



6.3.1.2 8X16 点国标扩展字符

说明:

BaseAdd: 说明本套字库在字库芯片中的起始字节地址。

FontCode: 表示字符内码 (16bits)

ByteAddress: 表示字符点阵在芯片中的字节地址。

计算方法:

BaseAdd=0x3b7d0

if (FontCode>= 0xAAA1) and (FontCode<=0xAAFE) then

 ByteAddress = (FontCode-0xAAA1) * 16+BaseAdd

Else if(FontCode>= 0xABA1) and (FontCode<=0xABC0) then

 ByteAddress = (FontCode-0xABA1 + 95) * 16+BaseAdd

6.3.2 ASCII 字符的地址计算

6.3.2.1 5X7 点 ASCII 字符

参数说明:

ASCIICode: 表示 ASCII 码 (8bits)

BaseAdd: 说明该套字库在芯片中的起始地址。

Address: ASCII 字符点阵在芯片中的字节地址。

计算方法:

BaseAdd=0x3bfc0

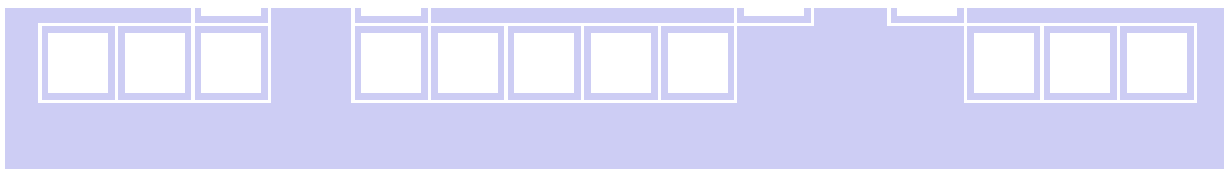

```
if (ASCIICode >= 0x20) and (ASCIICode <= 0x7E) then
    Address = (ASCIICode -0x20 ) * 8+BaseAdd
```

6.3.2.2 7X8 点 ASCII 字符

参数说明:

ASCIICode: 表示 ASCII 码 (8bits)

BaseAdd: 说明该套字库在芯片中的起始地址。

Address: ASCII 字符点阵在芯片中的字节地址。

计算方法:

BaseAdd=0x66c0

```
if (ASCIICode >= 0x20) and (ASCIICode <= 0x7E) then
    Address = (ASCIICode -0x20 ) * 8+BaseAdd
```

6.3.2.3 8X16 点 ASCII 字符

说明:

ASCIICode: 表示 ASCII 码 (8bits)

BaseAdd: 说明该套字库在芯片中的起始地址。

Address: ASCII 字符点阵在芯片中的字节地址。

计算方法:

BaseAdd=0x3b7c0

```
if (ASCIICode >= 0x20) and (ASCIICode <= 0x7E) then
    Address = (ASCIICode -0x20 ) * 16+BaseAdd
```

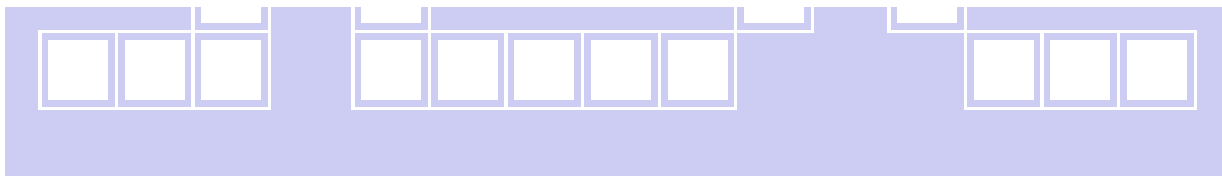

6.3.2.4 16 点阵不等宽 ASCII 方头 (Arial) 字符

说明:

ASCIICode: 表示 ASCII 码 (8bits)

BaseAdd: 说明该套字库在芯片中的起始地址。

Address: ASCII 字符点阵在芯片中的字节地址。

计算方法:

BaseAdd=0x3c2c0

if (ASCIICode >= 0x20) and (ASCIICode <= 0x7E) then

Address = (ASCIICode -0x20) * 34 + BaseAdd

6.3.2.5 8X16 点 ASCII 粗体字符

说明:

ASCIICode: 表示 ASCII 码 (8bits)

BaseAdd: 说明该套字库在芯片中的起始地址。

Address: ASCII 字符点阵在芯片中的字节地址。

计算方法:

BaseAdd=0x3cf80

if (ASCIICode >= 0x20) and (ASCIICode <= 0x7E) then

Address = (ASCIICode -0x20) * 16+BaseAdd

6.3.2.6 16 点阵不等宽 ASCII 白正 (Times New Roman) 字符

说明:

ASCIICode: 表示 ASCII 码 (8bits)

BaseAdd: 说明该套字库在芯片中的起始地址。

Address: ASCII 字符点阵在芯片中的字节地址。

计算方法:

BaseAdd=0x3d580

if (ASCIICode >= 0x20) and (ASCIICode <= 0x7E) then

Address = (ASCIICode -0x20) * 34 + BaseAdd

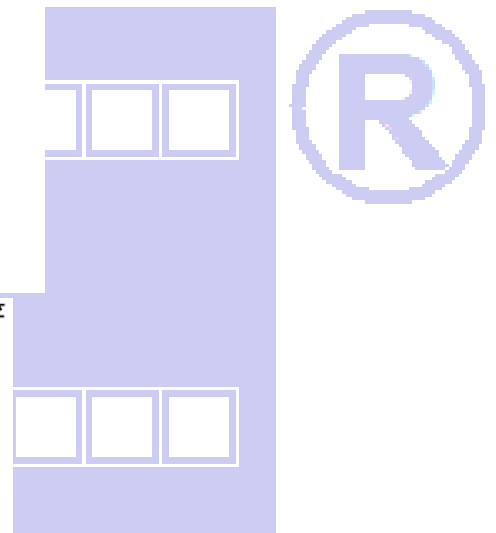

6.4 附录

6.4.1 GB2312 1 区 (376 字符)

GB2312 标准点阵字符 1 区对应码位的 A1A1~A9EF 共计 376 个字符;

GB2312 1 区

A1	0	1	2	3	4	5	6	7	8	9	A	B	C	D	E	F
A			、	。	·	-	√	∴	∥	々	—	~	∥	…	‘	’
B	“	”	()	<	>	《	》	「	」	『	』	【	】	【	】
C	±	×	÷	:	∧	∨	Σ	Π	U	∩	€	::	√	⊥	//	∠
D	∩	⊙	∫	∫	≡	∞	≈	∞	∞	≠	<	>	<	>	∞	::
E	::	↑	♀	°	'	”	℃	\$	∩	∅	£	%	§	No	☆	★
F	○	●	◎	◇	◆	□	■	△	▲	※	→	←	↑	↓	=	

A2	0	1	2	3	4	5	6	7	8	9	A	B	C	D	E	F
A																
B		1.	2.	3.	4.	5.	6.	7.	8.	9.	10.	11.	12.	13.	14.	15.
C	16.	17.	18.	19.	20.	(1)	(2)	(3)	(4)	(5)	(6)	(7)	(8)	(9)	(10)	(11)
D	(12)	(13)	(14)	(15)	(16)	(17)	(18)	(19)	(20)	①	②	③	④	⑤	⑥	⑦
E	⑧	⑨	⑩	€		(一)	(二)	(三)	(四)	(五)	(六)	(七)	(八)	(九)	(十)	
F		I	II	III	IV	V	VI	VII	VIII	IX	X	XI	XII			

A3	0	1	2	3	4	5	6	7	8	9	A	B	C	D	E	F
A		!	”	#	¥	%	&	'	()	*	+	,	-	.	/	
B	0	1	2	3	4	5	6	7	8	9	:	;	<	=	>	?
C	@	A	B	C	D	E	F	G	H	I	J	K	L	M	N	O
D	P	Q	R	S	T	U	V	W	X	Y	Z	[\]	^	_
E	`	a	b	c	d	e	f	g	h	i	j	k	l	m	n	o
F	p	q	r	s	t	u	v	w	x	y	z	{		}	—	

A9	0	1	2	3	4	5	6	7	8	9	A	B	C	D	E	F
A					—	—			---	---	!	!	---	---	!	!
B	┌	┌	┌	┌	┌	┌	┌	┌	┌	┌	┌	┌	┌	┌	┌	┌
C	└	└	└	└	└	└	└	└	└	└	└	└	└	└	└	└
D	┐	┐	┐	┐	┐	┐	┐	┐	┐	┐	┐	┐	┐	┐	┐	┐
E	+	+	+	+	+	+	+	+	+	+	+	+	+	+	+	+
F																

6.4.2 8×16点国标扩展字符

内码组成为 AAA1~ABC0 共计 126 个字符

AA 0 1 2 3 4 5 6 7 8 9 A B C D E F

A		!	"	#	¥	%	&	†	()	*	+	,	-	.	/
B	0	1	2	3	4	5	6	7	8	9	:	;	<	=	>	?
C	@	A	B	C	D	E	F	G	H	I	J	K	L	M	N	O
D	P	Q	R	S	T	U	V	W	X	Y	Z	[\]	^	_
E	`	a	b	c	d	e	f	g	h	i	j	k	l	m	n	o
F	p	q	r	s	t	u	v	w	x	y	z	{		}	~	

AB 0 1 2 3 4 5 6 7 8 9 A B C D E F

A		ā	á	ǎ	à	ē	é	ě	è	ī	í	ǐ	ì	ō	ó	ǒ
B	ò	ū	ú	ǔ	ù	ǘ	ú	ǚ	ù	ü	ê	á	ám	ń	ň	ñ
C	g															

7. 硬件设计及例程:

7.1 用户所编的显示程序, 开始必须进行初始化, 否则模块无法正常显示, 过程请参考程序

点亮液晶模块的步骤

硬件准备:
开发板 (或专门设计的主板)、单片机、电源、连接线、仿真器或程序下载器 (又名烧录器)

正确地接线
根据说明书正确地与开发板连接, 连接的线包括: 液晶模块电源线、背光电源线、IO端口 (接口)
IO端口包括: 并口时: CS、RESET、RW、E、RS、D0--D7, 串口时: CS、SCLK、SDA、RESET、RS

编写软件
背光给合适的直流电可以点亮, 但液晶屏里面没有程序, 只给电不能让液晶屏显示 (我们通常说“点亮”), 程序须另外编写, 并烧录 (下载) 到单片机里液晶模块才能工作。

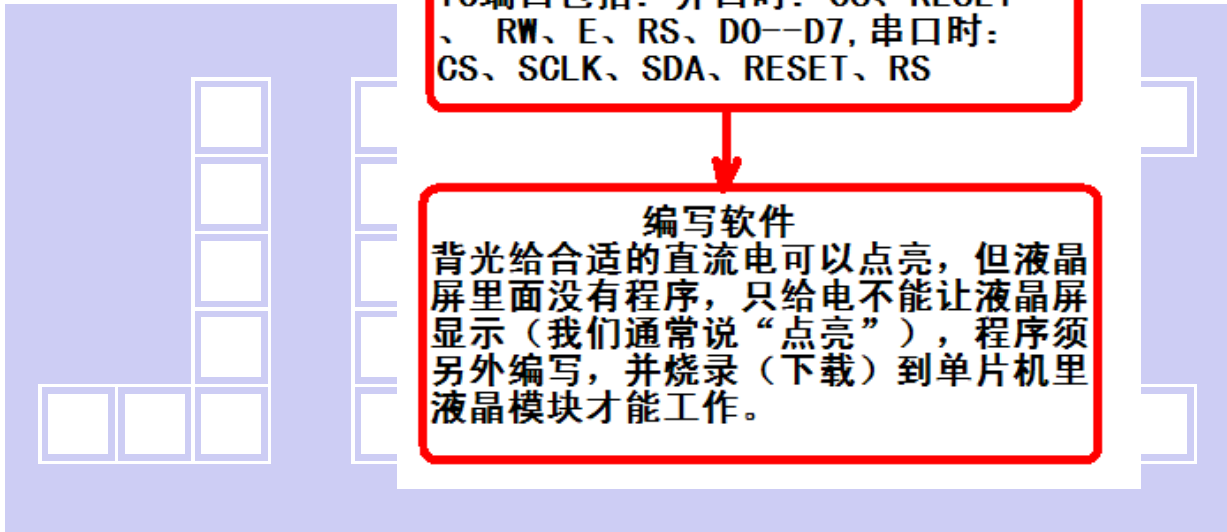

7.1.1 硬件接口:

下图为串行方式的硬件接口:

MCU:

51系列

液晶模块

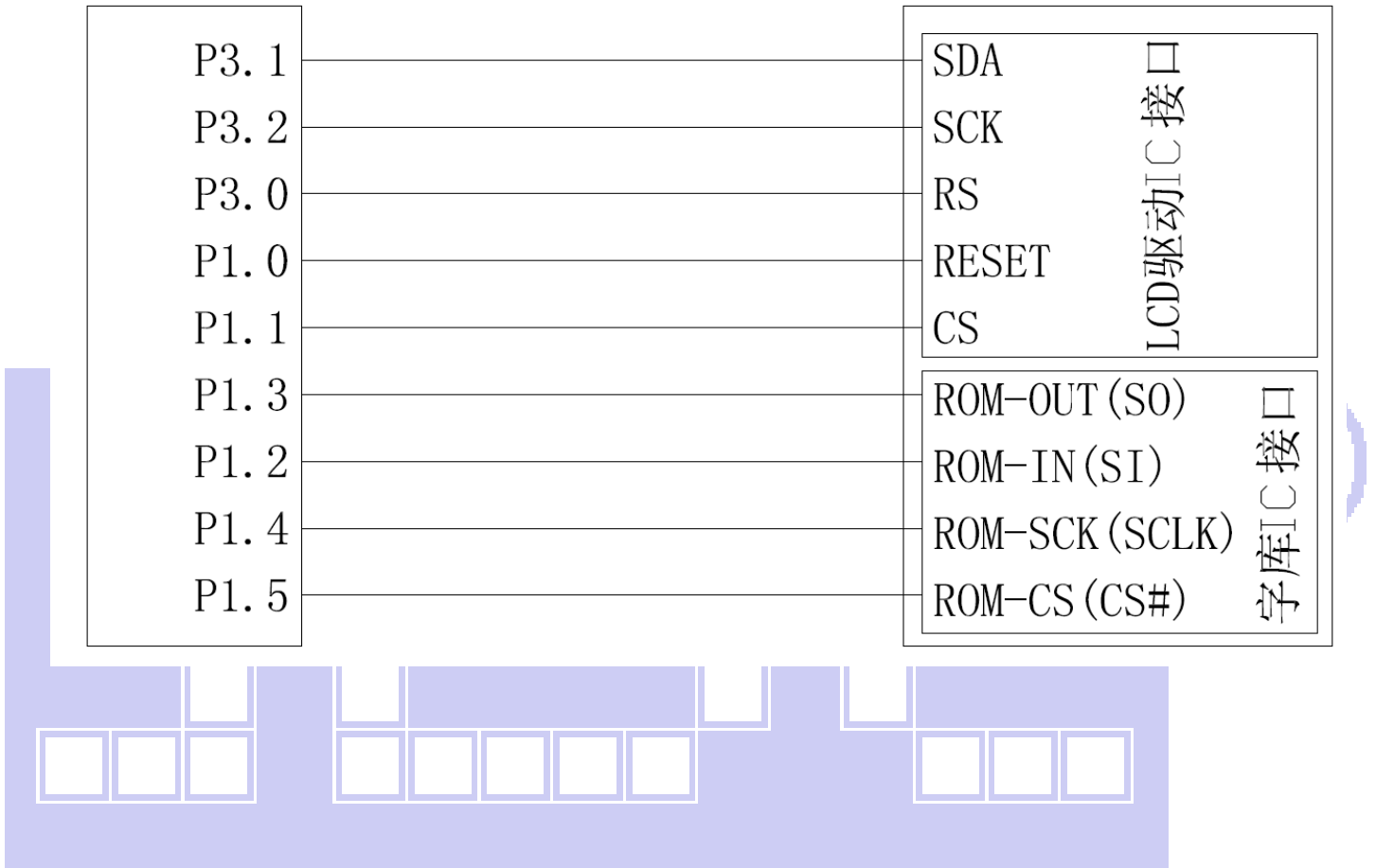

7.2 程序:

点亮液晶模块的编程步骤

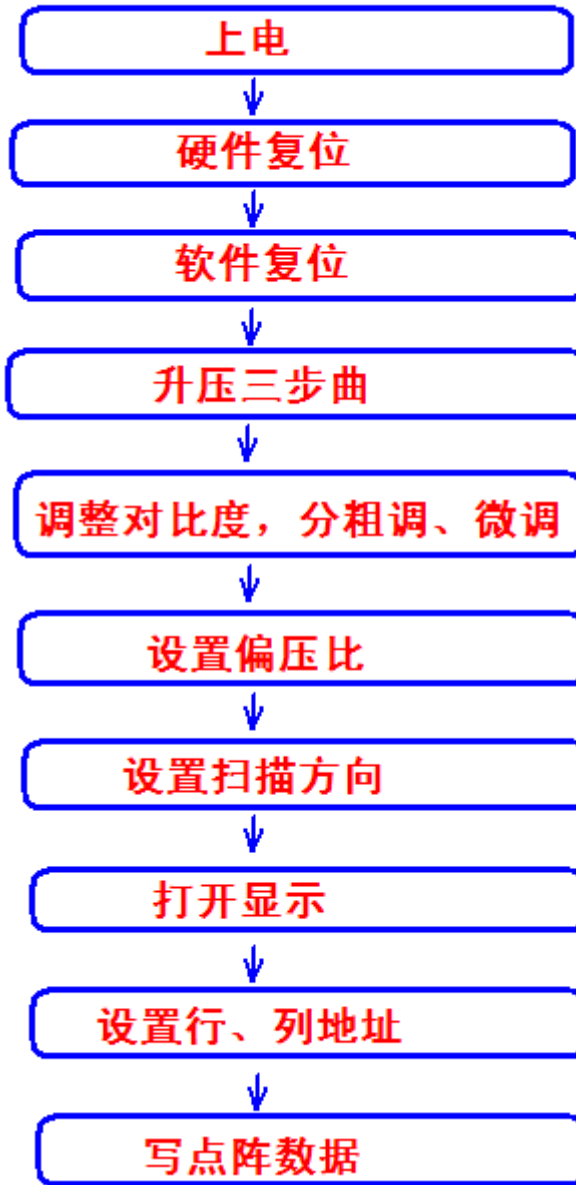

/* Test program for JLX12864G-132-PC-S, 串行接口, 带中文字库 IC

驱动 IC 是:ST7567(or competible), 字库 IC:JLX-GB2312

晶联讯电子: 网址 <http://www.jlxlcd.cn>;

*/

#include <reg51.H>

#include <intrins.h>

sbit lcd_sclk=P3^2; //接口定义:lcd_sclk 就是 LCD 的 sclk

sbit lcd_sid=P3^1; //接口定义:lcd_sid 就是 LCD 的 sid

sbit lcd_rs=P3^0; //接口定义:lcd_rs 就是 LCD 的 rs

sbit lcd_reset=P1^0; //接口定义:lcd_reset 就是 LCD 的 reset

sbit lcd_cs1=P1^1; //接口定义:lcd_cs1 就是 LCD 的 cs1

sbit Rom_IN=P1^2; //字库 IC 接口定义:Rom_IN 就是字库 IC 的 SI

```

sbit Rom_OUT=P1^3;    //字库 IC 接口定义:Rom_OUT 就是字库 IC 的 S0
sbit Rom_SCK=P1^4;    //字库 IC 接口定义:Rom_SCK 就是字库 IC 的 SCK
sbit Rom_CS=P1^5;     //字库 IC 接口定义 Rom_CS 就是字库 IC 的 CS#

sbit key=P2^0;        //定义一个按键
    
```

```

#define uchar unsigned char
#define uint unsigned int
#define ulong unsigned long
    
```

```

uchar code bmp1[];
uchar code bmp2[];
uchar code bmp3[];
    
```

```
uchar code cheng1[];
```

```
uchar code gong1[];
```

```
uchar code zhuang1[];
```

```
uchar code tai1[];
```

```
uchar code shi1[];
```

```
uchar code yong1[];
```

```
void delay_us(int i);
```

```
uchar code jiong1[]={/*-- 文字: 囧 --*/
```

```
/*-- 宋体 12; 此字体下对应的点阵为: 宽 x 高=16x16 --*/
```

```
0x00, 0xFE, 0x82, 0x42, 0xA2, 0x9E, 0x8A, 0x82, 0x86, 0x8A, 0xB2, 0x62, 0x02, 0xFE, 0x00, 0x00,
0x00, 0x7F, 0x40, 0x40, 0x7F, 0x40, 0x40, 0x40, 0x40, 0x7F, 0x40, 0x40, 0x7F, 0x00, 0x00);
```

```
uchar code lei1[]={/*-- 文字: 晶 --*/
```

```
/*-- 宋体 12; 此字体下对应的点阵为: 宽 x 高=16x16 --*/
```

```
0x80, 0x80, 0x80, 0xBF, 0xA5, 0xA5, 0xA5, 0x3F, 0xA5, 0xA5, 0xA5, 0xBF, 0x80, 0x80, 0x00,
0x7F, 0x24, 0x24, 0x3F, 0x24, 0x24, 0x7F, 0x00, 0x7F, 0x24, 0x24, 0x3F, 0x24, 0x24, 0x7F, 0x00);
```

```
/*写指令到 LCD 模块*/
```

```
void transfer_command_lcd(int data1)
```

```
{
```

```
    char i;
```

```
    lcd_cs1=0;
```

```
    lcd_rs=0;
```

```
    for (i=0; i<8; i++)
```

```
    {
```

```
        lcd_sclk=0;
```

```
        delay_us(1);
```

```
        if(data1&0x80) lcd_sid=1;
```



```

else lcd_sid=0;

lcd_sclk=1;
delay_us(1);
data1=data1<<=1;
}

lcd_cs1=1;
}

```

/*写数据到 LCD 模块*/

```
void transfer_data_lcd(int data1)
```

```

{
char i;
lcd_cs1=0;
lcd_rs=1;
for(i=0;i<8;i++)
{
lcd_sclk=0;
if(data1&0x80) lcd_sid=1;
else lcd_sid=0;
lcd_sclk=1;
data1=data1<<=1;
}
lcd_cs1=1;
}

```

```

/*延时*/
void delay(int i)
{
int j,k;
for(j=0;j<i;j++)
for(k=0;k<500;k++);
}

```

/*短延时*/

```

void delay_us(int i)
{
int j,k;
for(j=0;j<i;j++)
for(k=0;k<2;k++);
}

```

/*等待一个按键，我的主板是用 P2.0 与 GND 之间接一个按键*/

```

void waitkey()
{

```

```
repeat:
```



```

    if (P2&0x01) goto repeat;
else delay (60);
    if (P2&0x01) goto repeat;
else
    delay (400);
}

/*LCD 模块初始化*/
void initial_lcd()
{
    lcd_reset=0;          /*低电平复位*/
    delay (20);
    lcd_reset=1;        /*复位完毕*/
    delay (20);
    transfer_command_lcd (0xe2); /*软复位*/
    delay (5);
    transfer_command_lcd (0x2c); /*升压步聚 1*/
    delay (5);
    transfer_command_lcd (0x2e); /*升压步聚 2*/
    delay (5);
    transfer_command_lcd (0x2f); /*升压步聚 3*/
    delay (5);
    transfer_command_lcd (0x24); /*粗调对比度, 可设置范围 0x20~0x27*/
    transfer_command_lcd (0x81); /*微调对比度*/
    transfer_command_lcd (0x13); /*0x1a, 微调对比度的值, 可设置范围 0x00~0x3f*/
    transfer_command_lcd (0xa2); /*1/9 偏压比 (bias) */
    transfer_command_lcd (0xc8); /*行扫描顺序: 从上到下*/
    transfer_command_lcd (0xa0); /*列扫描顺序: 从左到右*/
    transfer_command_lcd (0x40); /*起始行: 第一行开始*/
    transfer_command_lcd (0xaf); /*开显示*/
}

void lcd_address(uint page, uint column)
{
    column=column-1;
    transfer_command_lcd (0xb0+page-1); /*设置页地址*/
    transfer_command_lcd (0x10+(column>>4&0x0f)); /*设置列地址的高 4 位*/
    transfer_command_lcd (column&0x0f); /*设置列地址的低 4 位*/
}

/*全屏清屏*/
void clear_screen()
{
    unsigned char i, j;
    for (i=0; i<9; i++)
    {

```



```

        lcd_address(1+i, 1);
        for(j=0; j<224; j++)
        {
            transfer_data_lcd(0x00);
        }
    }
    lcd_cs1=1;
}

```

//===显示测试画面：例如全显示，隔行显示，隔列显示，雪花显示=====

```
void test_display(uchar data1, uchar data2)
```

```

{
    int i, j;
    for(j=0; j<8; j++)
    {
        lcd_address(j+1, 1);
        for(i=0; i<128; i++)

```

```

        {
            transfer_data_lcd(data1);
            transfer_data_lcd(data2);
        }
    }
}

```

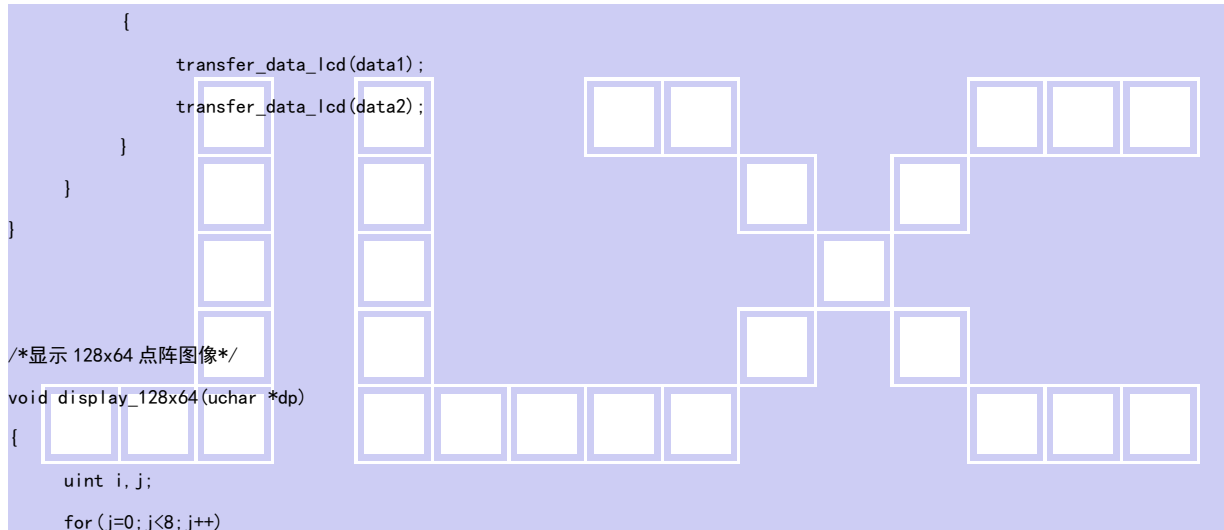

/*显示 128x64 点阵图像*/

```

void display_128x64(uchar *dp)
{
    uint i, j;
    for(j=0; j<8; j++)

```

```

    {
        lcd_address(j+1, 1);
        for (i=0; i<128; i++)
        {
            transfer_data_lcd(*dp);
            dp++;
        }
    }
}

```

/*显示 32x32 点阵图像、汉字、生僻字或 32x32 点阵的其他图标*/

```
void display_graphic_32x32(uchar page, uchar column, uchar *dp)
```

```

{
    uchar i, j;
    for(j=0; j<4; j++)
    {
        lcd_address(page+j, column);

```



```

for (i=0; i<31; i++)
{
    transfer_data_lcd(*dp);          /*写数据到 LCD, 每写完一个 8 位的数据后列地址自动加 1*/
    dp++;
}
}
}
    
```

/*显示 16x16 点阵图像、汉字、生僻字或 16x16 点阵的其他图标, reverse=1 反显*/

void display_graphic_16x16(uint page, uint column, uchar reverse, uchar *dp)

```

{
    uint i, j;
    for (j=0; j<2; j++)
    {
        lcd_address (page+j, column);
        for (i=0; i<16; i++)
        {
            if(reverse==1)
                transfer_data_lcd(~*dp);          /*写数据到 LCD, 每写完一个 8 位的数据后列地址自动加 1*/
            else
                transfer_data_lcd(*dp);          /*写数据到 LCD, 每写完一个 8 位的数据后列地址自动加 1*/
            dp++;
        }
    }
}
    
```

/*显示 8x16 点阵图像、ASCII, 或 8x16 点阵的自造字符、其他图标, reverse=1 反显*/

void display_graphic_8x16(uint page, uchar column, uchar reverse, uchar *dp)

```

{
    uint i, j;
    for (j=0; j<2; j++)
    {
        lcd_address (page+j, column);
        for (i=0; i<8; i++)
        {
            if(reverse==1)
                transfer_data_lcd(~*dp);          /*写数据到 LCD, 每写完一个 8 位的数据后列地址自动加 1*/
            else
                transfer_data_lcd(*dp);          /*写数据到 LCD, 每写完一个 8 位的数据后列地址自动加 1*/
            dp++;
        }
    }
}
    
```



/*显示 5*7 点阵图像、ASCII，或 5*7 点阵的自造字符、其他图标*/

```
void display_graphic_5x7(uint page,uchar column,uchar reverse,uchar *dp)
{
    uint col_cnt;
    uchar page_address;
    uchar column_address_L,column_address_H;
    page_address = 0xb0+page-1;
    column_address_L =(column&0x0f)-1;
    column_address_H =((column>>4)&0x0f)+0x10;

    transfer_command_lcd(page_address);      /*Set Page Address*/
    transfer_command_lcd(column_address_H); /*Set MSB of column Address*/
    transfer_command_lcd(column_address_L); /*Set LSB of column Address*/
```

```
for (col_cnt=0;col_cnt<6;col_cnt++)
```

```
{
```

```
    if(reverse==1)
```

```
        transfer_data_lcd(~*dp);      /*写数据到 LCD, 每写完一个 8 位的数据后列地址自动加 1*/
```

```
    else
```

```
        transfer_data_lcd(*dp);      /*写数据到 LCD, 每写完一个 8 位的数据后列地址自动加 1*/
```

```
    dp++;
```

```
}
```

/****送指令到晶联讯字库 IC****/

```
void send_command_to_ROM(uchar datu)
```

```
{
```

```
    uchar i;
```

```
    for(i=0;i<8;i++)
```

```
{
```

```
    if(datu&0x80)
```

```
        Rom_IN = 1;
```

```
    else
```

```
        Rom_IN = 0;
```

```
        datu = datu<<1;
```

```
        Rom_SCK=0;
```

```
        Rom_SCK=1;
```

```
}
```

```
}
```

/****从晶联讯字库 IC 中取汉字或字符数据 (1 个字节) ****/

```
static uchar get_data_from_ROM()
```

```
{
```

```
    uchar i;
```

```
    uchar ret_data=0;
```

```
    Rom_SCK=1;
```

```
    for(i=0;i<8;i++)
```

```

{
    Rom_OUT=1;
    Rom_SCK=0;
    ret_data=ret_data<<1;
    if( Rom_OUT )
        ret_data=ret_data+1;
    else
        ret_data=ret_data+0;
    Rom_SCK=1;
}
return(ret_data);
}
    
```

/*从相关地址 (addrHigh: 地址高字节, addrMid: 地址中字节, addrLow: 地址低字节) 中连续读出 DataLen 个字节的数据到 pBuff 的地址*/
 /*连续读取*/

```

void get_n_bytes_data_from_ROM(uchar addrHigh,uchar addrMid,uchar addrLow,uchar *pBuff,uchar DataLen )
{
    uchar i;
    Rom_CS = 0;
    lcd_cs1=1;
    Rom_SCK=0;
    send_command_to_ROM(0x03);
    send_command_to_ROM(addrHigh);
    send_command_to_ROM(addrMid);
    send_command_to_ROM(addrLow);
    for(i = 0; i < DataLen; i++)
        *(pBuff+i) =get_data_from_ROM();
    Rom_CS = 1;
}
    
```



/*-----*/

```

ulong fontaddr=0;
void display_GB2312_string(uchar y,uchar x,uchar reverse,uchar *text)
{
    uchar i= 0;
    uchar addrHigh,addrMid,addrLow ;
    uchar fontbuf[32];
    while((text[i]>0x00))
    {
        if(((text[i]>=0xb0) &&(text[i]<=0xf7))&&(text[i+1]>=0xa1))
        {
            /*国标简体 (GB2312) 汉字在晶联讯字库 IC 中的地址由以下公式来计算: */
            /*Address = ((MSB - 0xB0) * 94 + (LSB - 0xA1)+ 846)*32+ BaseAdd;BaseAdd=0*/
        }
    }
}
    
```

/*由于担心 8 位单片机有乘法溢出问题，所以分三部取地址*/

```
fontaddr = (text[i]- 0xb0)*94;
fontaddr += (text[i+1]-0xa1)+846;
fontaddr = (ulong) (fontaddr*32);
```

```
addrHigh = (fontaddr&0xff0000)>>16; /*地址的高 8 位, 共 24 位*/
addrMid = (fontaddr&0xff00)>>8; /*地址的中 8 位, 共 24 位*/
addrLow = fontaddr&0xff; /*地址的低 8 位, 共 24 位*/
```

```
get_n_bytes_data_from_ROM(addrHigh, addrMid, addrLow, fontbuf, 32 ); /*取 32 个字节的数据， 存到"fontbuf[32]"*/
display_graphic_16x16(y, x, reverse, fontbuf); /*显示汉字到 LCD 上, y 为页地址, x 为列地址, fontbuf[]为数据*/
```

```
i+=2;
x+=16;
```

```
}
```

```
else if(((text[i]>=0xa1) &&(text[i]<=0xa3))&&(text[i+1]>=0xa1))
```

```
{
```

/*国标简体 (GB2312) 15x16 点的字符在晶联讯字库 IC 中的地址由以下公式来计算: */

/*Address = ((MSB - 0xa1) * 94 + (LSB - 0xA1))*32+ BaseAdd;BaseAdd=0*/

/*由于担心 8 位单片机有乘法溢出问题，所以分三部取地址*/

```
fontaddr = (text[i]- 0xa1)*94;
fontaddr += (text[i+1]-0xa1);
fontaddr = (ulong) (fontaddr*32);
```

```
addrHigh = (fontaddr&0xff0000)>>16; /*地址的高 8 位, 共 24 位*/
addrMid = (fontaddr&0xff00)>>8; /*地址的中 8 位, 共 24 位*/
addrLow = fontaddr&0xff; /*地址的低 8 位, 共 24 位*/
```

```
get_n_bytes_data_from_ROM(addrHigh, addrMid, addrLow, fontbuf, 32 ); /*取 32 个字节的数据， 存到"fontbuf[32]"*/
display_graphic_16x16(y, x, reverse, fontbuf); /*显示汉字到 LCD 上, y 为页地址, x 为列地址, fontbuf[]为数据*/
```

```
i+=2;
x+=16;
```

```
}
```

```
else if((text[i]>=0x20) &&(text[i]<=0x7e))
```

```
{
```

```
unsigned char fontbuf[16];
fontaddr = (text[i]- 0x20);
fontaddr = (unsigned long) (fontaddr*16);
fontaddr = (unsigned long) (fontaddr+0x3cf80);
addrHigh = (fontaddr&0xff0000)>>16;
addrMid = (fontaddr&0xff00)>>8;
addrLow = fontaddr&0xff;
```

```
get_n_bytes_data_from_ROM(addrHigh, addrMid, addrLow, fontbuf, 16 ); /*取 16 个字节的数据， 存到"fontbuf[32]"*/
```

```
display_graphic_8x16(y, x, reverse, fontbuf); /*显示 8x16 的 ASCII 字到 LCD 上, y 为页地址, x 为列地址, fontbuf[]为数据*/
```

```
i+=1;
x+=8;
```

```
}
```

```
else
```

```

        i++;
    }
}

```

```

void display_string_5x7(uchar y, uchar x, uchar *text)
{
    unsigned char i = 0;
    unsigned char addrHigh, addrMid, addrLow ;
    while((text[i]>0x00))
    {

```

```

        if((text[i]>=0x20) &&(text[i]<=0x7e))
        {
            unsigned char fontbuf[8];
            fontaddr = (text[i]- 0x20);
            fontaddr = (unsigned long) (fontaddr*8);
            fontaddr = (unsigned long) (fontaddr+0x3bfc0);
            addrHigh = (fontaddr&0xff0000)>>16;
            addrMid = (fontaddr&0xff00)>>8;
            addrLow = fontaddr&0xff;

            get_n_bytes_data_from_ROM(addrHigh, addrMid, addrLow, fontbuf, 8); /*取 8 个字节的数据，存到"fontbuf[32]"*/

            display_graphic_5x7(y, x, 0, fontbuf); /*显示 5x7 的 ASCII 字到 LCD 上，y 为页地址，x 为列地址，fontbuf[]为数据*/
            i+=1;
            x+=6;
        }
        else
            i++;
    }
}

```

```

}
//=====main program=====

```

```

void main(void)
{
    while(1)
    {
        Rom_CS=1;
        lcd_cs1=0;
        initial_lcd();
        clear_screen(); //clear all dots
        display_128x64(bmp1);

        waitkey();

        clear_screen(); //clear all dots
        display_128x64(bmp2);

        waitkey();
    }
}

```



```

clear_screen();          //clear all dots
display_128x64(bmp3);
waitkey();
clear_screen();
display_GB2312_string(1,1,0,"JLX12864G-132-PC"); /*在第1页,第1列,显示一串16x16点阵汉字或8x16的ASCII字*/
display_GB2312_string(3,1,1,"16X16 简体汉字库.");
display_GB2312_string(5,1,0,"或8X16点阵ASCII."); /*显示一串16x16点阵汉字或8x16的ASCII字.以下雷同*/
display_GB2312_string(7,1,0,"或5X7点阵ASCII码");
waitkey();
clear_screen();
display_GB2312_string(1,1,0,"abcdefghijklmnopqrstuvwxy"); /*在第1页,第1列,显示一串16x16点阵汉字或8*16的ASCII字*/
display_string_5x7(3,1,"abcdefghijklmnopqrstu");/*在第3页,第1列,显示一串5x7点阵的ASCII字*/
display_string_5x7(4,1,"JLX electronics Co. ");/*显示一串5x7点阵的ASCII字*/
display_string_5x7(5,1,"Ltd. established at ");/*显示一串5x7点阵的ASCII字*/
display_string_5x7(6,1,"year 2004. Focus LCM. ");/*显示一串5x7点阵的ASCII字*/
display_string_5x7(7,1,"TEL:TEL:0755-29784961 ");/*显示一串5x7点阵的ASCII字*/
display_string_5x7(8,1,"FAX:0755-29784964 ");/*显示一串5x7点阵的ASCII字*/

```

```

waitkey();
clear_screen();
display_graphic_32x32(1,(1+32*1),cheng1); /*在第1页,第49列显示单个汉字"成"*/
display_graphic_32x32(1,(1+32*2),gong1); /*在第1页,第49列显示单个汉字"功"*/
display_graphic_16x16(6,1,1,zhuang1); /*在第5页,第1列显示单个汉字"状"*/
display_graphic_16x16(6,(1+16),1,tai1); /*在第5页,第17列显示单个汉字"态"*/
display_GB2312_string(6,(1+16*2),0,"");
display_graphic_16x16(6,(1+16*2+8),0,shi1); /*在第5页,第41列显示单个汉字"使"*/
display_graphic_16x16(6,(1+16*3+8),0,yong1); /*在第5页,第49列显示单个汉字"用"*/
display_GB2312_string(6,(1+16*4+8*2),0,"12:45");
waitkey();
clear_screen();
test_display(0xff,0xff);

waitkey();
clear_screen();
test_display(0x55,0xaa);

waitkey();
clear_screen();
test_display(0xaa,0x55);

waitkey();
}
}

```

```

uchar code bmp1[]={
/*-- 调入了一幅图像: D:\e\新开发部\显示图案收藏\晶联讯 LOGO 小图黑白-无外框.bmp --*/
/*-- 宽度 x 高度=128x64 --*/
0x00,0x00,0x00,0x00,0x00,0x00,0x00,0x00,0x00,0x00,0x00,0x00,0x00,0x00,0x00,0x00,0x80,
0x80,0x80,0x80,0x80,0xc0,0xc0,0xc0,0xc0,0xc0,0xc0,0xc0,0xc0,0xc0,0xc0,0xc0,0xc0,0xc0,0xc0,
0xc0,0xc0,0xc0,0xc0,0xc0,0xc0,0xc0,0xc0,0xc0,0xc0,0xc0,0xc0,0xc0,0xc0,0xc0,0xc0,0xc0,
0xc0,0xc0,0xc0,0xc0,0xc0,0xc0,0xc0,0xc0,0xc0,0xc0,0xc0,0xc0,0xc0,0xc0,0xc0,0xc0,0xc0,
}
}

```



```
uchar code tai1[]={
/*-- 文字: 态 --*/
/*-- 宋体 12; 此字体下对应的点阵为: 宽 x 高=16x16 --*/
0x00, 0x04, 0x04, 0x04, 0x84, 0x44, 0x34, 0x4F, 0x94, 0x24, 0x44, 0x84, 0x84, 0x04, 0x00, 0x00,
0x00, 0x60, 0x39, 0x01, 0x00, 0x3C, 0x40, 0x42, 0x4C, 0x40, 0x40, 0x70, 0x04, 0x09, 0x31, 0x00};
```

```
uchar code shi1[]={
/*-- 文字: 使 --*/
/*-- 宋体 12; 此字体下对应的点阵为: 宽 x 高=16x16 --*/
0x40, 0x20, 0xF0, 0x1C, 0x07, 0xF2, 0x94, 0x94, 0x94, 0xFF, 0x94, 0x94, 0x94, 0xF4, 0x04, 0x00,
0x00, 0x00, 0x7F, 0x00, 0x40, 0x41, 0x22, 0x14, 0x0C, 0x13, 0x10, 0x30, 0x20, 0x61, 0x20, 0x00};
```

```
uchar code yong1[]={
/*-- 文字: 用 --*/
/*-- 宋体 12; 此字体下对应的点阵为: 宽 x 高=16x16 --*/
0x00, 0x00, 0x00, 0xFE, 0x22, 0x22, 0x22, 0x22, 0xFE, 0x22, 0x22, 0x22, 0x22, 0xFE, 0x00, 0x00,
0x80, 0x40, 0x30, 0x0F, 0x02, 0x02, 0x02, 0x02, 0xFF, 0x02, 0x02, 0x42, 0x82, 0x7F, 0x00, 0x00};
```

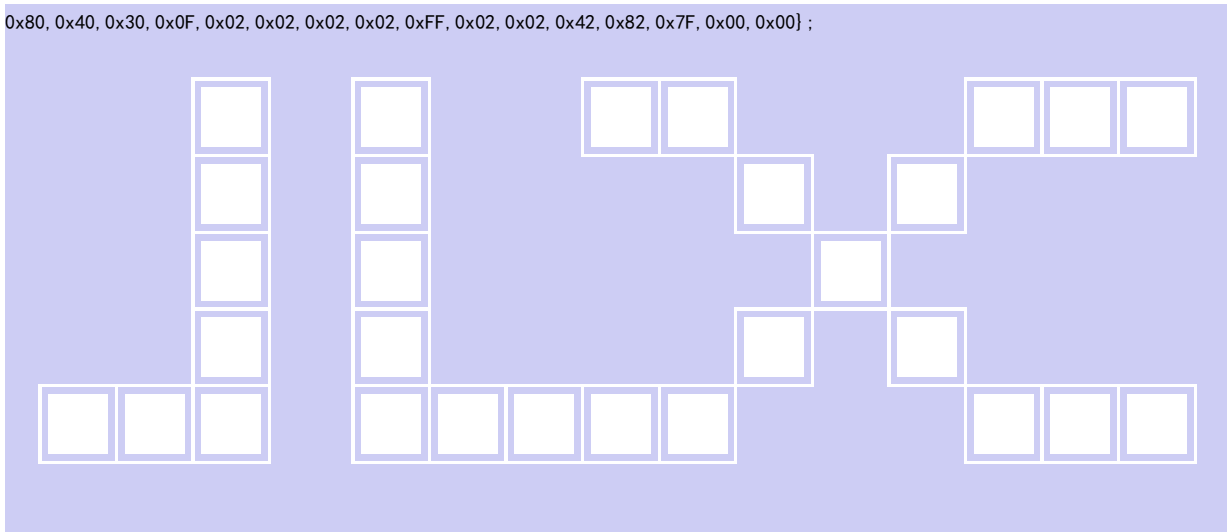

-END-