

JLX12832G-51102-PN 使用说明书

目 录

序号	内 容 标 题	页 码
1	概述	2
2	特点	2
3	外形及接口引脚功能	3~4
4	基本原理	4
5	技术参数	5
6	时序特性	6~7
7	指令功能及硬件接口与编程案例	7~末页

1. 概述

晶联讯电子专注于液晶屏及液晶模块的研发、制造。所生产 JLX12832G-51102 型液晶模块由于使用方便、显示清晰，广泛应用于各种人机交流面板。

JLX12832G-51102 可以显示 128 列*32 行点阵单色图片，或显示 8 个/行*2 行 16*16 点阵的汉字，或显示 16 个/行*4 行 8*8 点阵的英文、数字、符号。

2. JLX12832G-51102 图像型点阵液晶模块的特性

2.1 结构牢：背光带有挡墙，焊接式 FPC。

2.2 IC 采用矽创公司 ST7567, 功能强大，稳定性好

2.3 功耗低:1~100mW（关掉背光：[0.3mA@3.3V](#), 打开背光不大于 100mW）；

2.4 显示内容：

- 128*32 点阵单色图片；

- 可選用 16*16 点阵或其他点阵的图片来自编汉字，按照 16*16 点阵汉字来计算可显示 8 字/行*2 行。按照 12*12 点阵汉字来计算可显示 10 字/行*2 行。

2.5 指令功能强:可软件调对比度、正显/反显转换、行列扫描方向可改（可旋转 180 度使用）。

2.6 接口简单方便:可采用 4 线 SPI 串口

2.7 工作温度宽:-10℃ - 60℃；

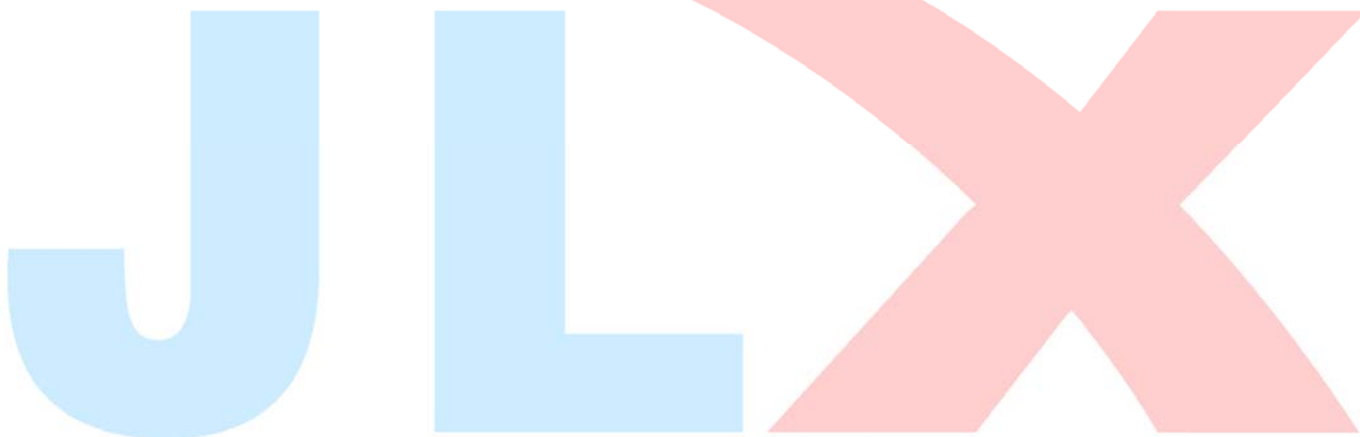

3. 外形尺寸及接口引脚功能



图 1. 外形尺寸

模块的接口引脚功能

引线号	符号	名称	功能
1	NC	NC	空脚
2	NC	NC	空脚
3	NC	NC	空脚
4	NC	NC	空脚
5	LDEA	背光电源	背光电源正极、同 VDD 电压 (5V 或 3.3V)
6	VSS	接地	0V
7	VDD	电源电路	5V, 或 3.3V 可选
8	SCLK	I/O	串行时钟
9	SDA	I/O	串行数据
10	RS	寄存选择信号	H: 数据存储器 0: 指令存储 (IC 资料上缩写为“CD”)
11	RST	复位	低电平复位, 复位完成后, 回到高电平, 液晶模块开始工作
12	CS	片选	低电平片选

表 1：模块的接口引脚功能

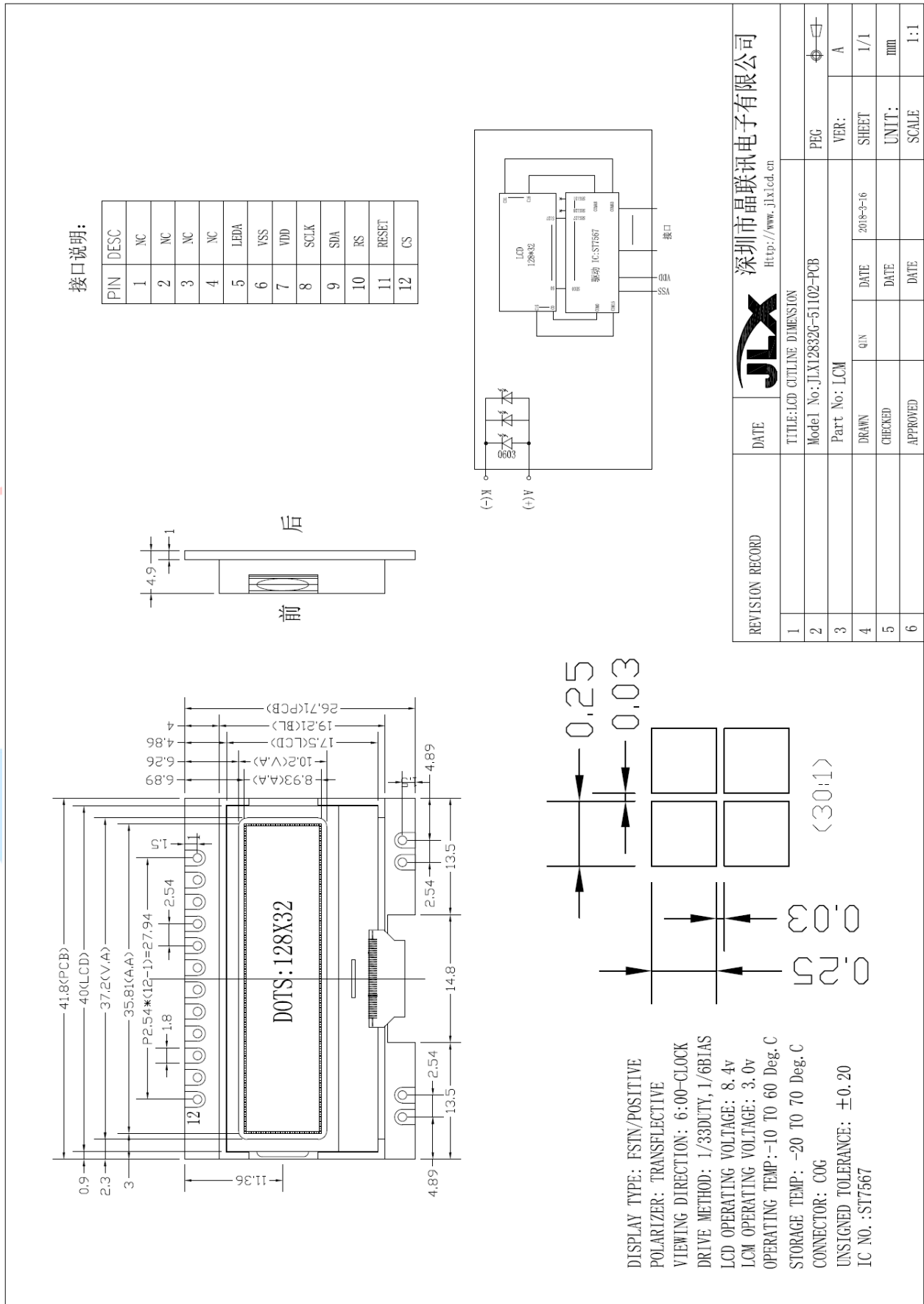
4. 基本原理

4.1 液晶屏 (LCD)

在 LCD 上排列着 128×32 点阵, 128 个列信号与驱动 IC 相连, 32 个行信号也与驱动 IC 相连, IC 邦定在 LCD 玻璃上 (这种加工工艺叫 COG)。

4.2 背光参数

该型号液晶模块带 LED 背光源。它的性能参数如下：
 背光板白色。
 正常工作电流为：24~60mA (LED 灯数共 3 颗)；
 工作电压：同 VDD 电压，PCB 内部已串限流电阻；

4.2 工作电路：

图 2 是 JLX12832G-51102-PN 图像点阵型模块的电路框图, 它由驱动 ICST7567 及几个电阻电容成。



图 2: JLX12832G-51102 图像点阵型液晶模块的电路框图

5. 技术参数

5.1 最大极限参数（超过极限参数则会损坏液晶模块）

名称	符号	标准值			单位
		最小	典型	最大	
电路电源	VDD - VSS	-0.3		7.0	V
LCD 驱动电压	V0、XV0			13.5	V
静电电压		-	-	100	V
工作温度		-10		+60	°C
储存温度		-20		+70	°C

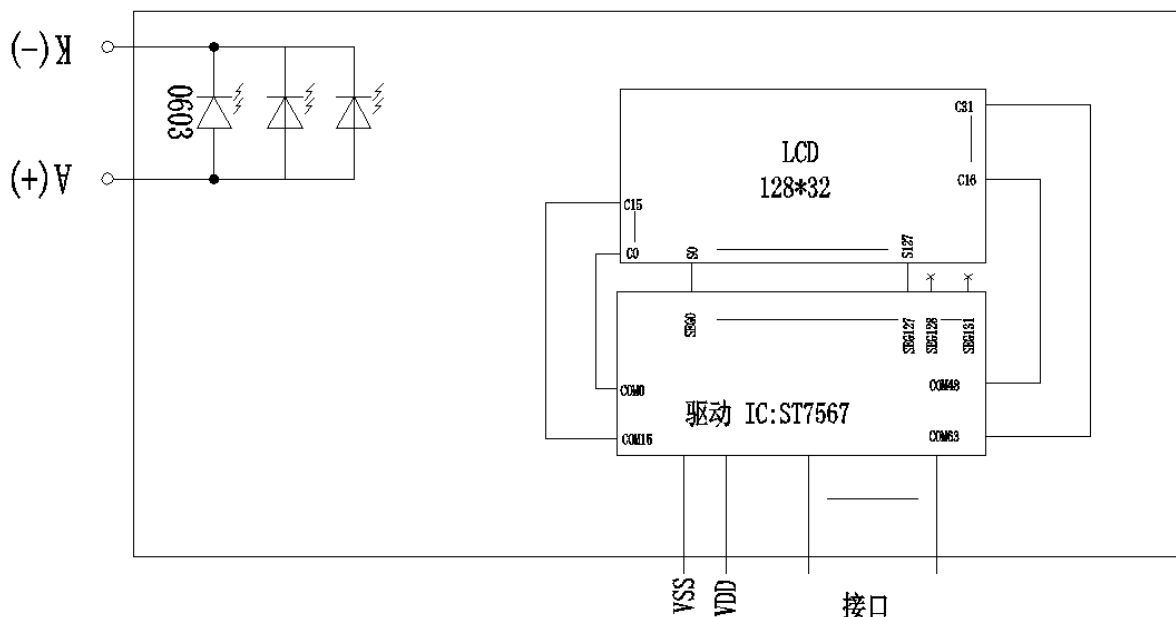
表 2：最大极限参数

5.2 直流（DC）参数

名称	符号	测试条件	标准值			单位
			MIN	TYPE	MAX	
工作电压	VDD		2.4	3.3	3.6	V
背光工作电压	VLED		2.9	3.0	3.1	V
输入高电平	VIH	-	2.2		VDD	V
输入低电平	VIO	-	-0.3		0.6	V
输出高电平	VOH	IOH = 0.2mA	2.4		-	V
输出低电平	VOO	I00 = 1.2mA	-		0.4	V
模块工作电流	IDD	VDD = 3.0V	-		1.0	mA

表 3：直流（DC）参数

6. 读写时序特性

6.1 串行接口：

从 CPU 写到 ST7567 (Writing Data from CPU to ST7567)

System Bus Timing for 4-Line Serial Interface



图 4. 从 CPU 写到 ST7567 (Writing Data from CPU to ST7567)

6.2 串行接口：时序要求 (AC 参数)：

写数据到 ST7567 的时序要求：

表 4.

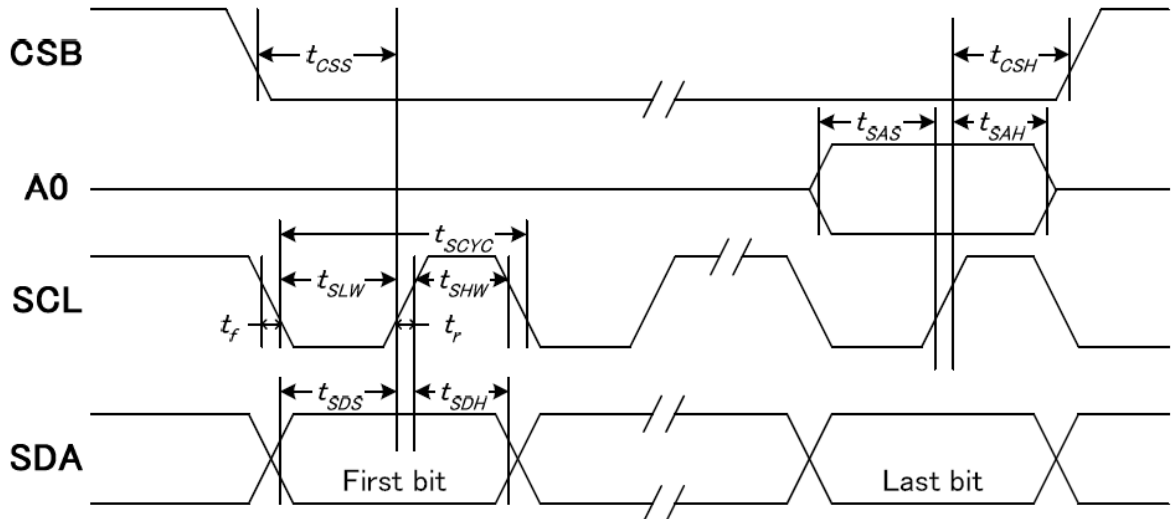
项目	符号	测试条件	极限值			单位
			MIN	TYPE	MAX	
4线 SPI串口时钟周期 (4-line SPI Clock Period)	T _{scyc}	引脚：SCK	50	--	--	ns
保持SCK高电平脉宽 (SCK "H" pulse width)	T _{shw}	引脚：SCK	25			ns
保持SCK低电平脉宽 (SCK "L" pulse width)	T _{slw}	引脚：SCK	25			ns
地址建立时间 (Address setup time)	T _{sas}	引脚：RS	20	--	--	ns
地址保持时间 (Address hold time)	T _{sah}	引脚：RS	10	--	--	ns
数据建立时间 (Data setup time)	T _{sds}	引脚：SI	20	--	--	ns
数据保持时间 (Data hold time)	T _{sdh}	引脚：SI	10	--	--	ns
片选信号建立时间 (CS-SCL time)	T _{css}	引脚：CS	20			ns
片选信号保持时间 (CS-SCL time)	T _{csh}	引脚：CS	40			ns

6.5 电源启动后复位的时序要求 (RESET CONDITION AFTER POWER UP):



图 7：电源启动后复位的时序

表 6：电源启动后复位的时序要求

项目	符号	测试条件	极限值			单位
			MIN	TYPE	MAX	
复位时间	tr		--	--	1.0	us
复位保持低电平的时间	trw	引脚：RES	1.0	--	--	us

7. 指令功能:

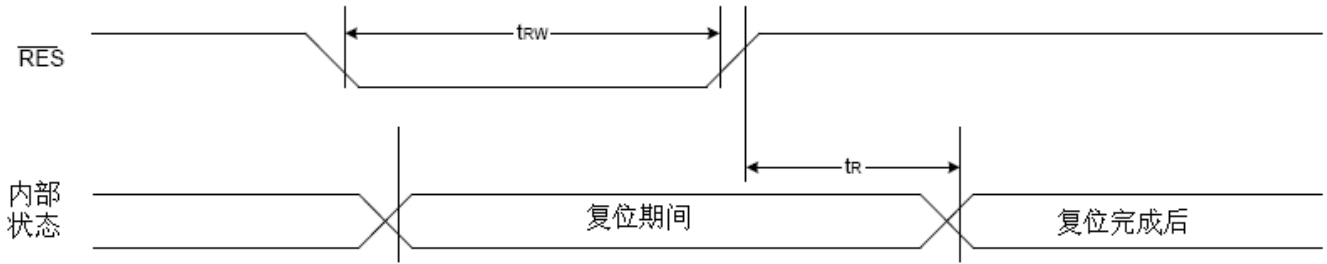
7.1 指令表

格式:

指令名称	指令码									说明	
	RS	DB7	DB6	DB5	DB4	DB3	DB2	DB1	DB0		
(1)显示开/关 (display on/off)	0	1	0	1	0	1	1	1	0 1	显示开/关: 0XAE:关, 0XAF: 开	
(2)显示初始行设置 (Display start line set)	0	0	1	显示初始行地址, 共 6 位							设置显示存储器的显示初始行,可设置值为 0X40~0X7F,分别代表第 0~63 行, 针对该液晶屏一般设置为 0x40
(3)页地址设置 (Page address set)	0	1	0	1	1	显示页地址, 共 4 位				设置页地址。每 8 行为一个页, 64 行分为 8 个页, 可设置值为: 0XB0~0XB8 分别对应第一页到第九页, 第九页是一个单独的一行图标, 本液晶屏没有这一行图标, 所以设置值为 0XB0~0XB7 分别对应第一页~第八页。	
(4) 列地址高4位设置 列地址低4位设置	0	0	0	0	0	1	列地址的高 4 位				高 4 位与低 4 位共同组成列地址, 指定 128 列中的其中一列。比如液晶模块的第 100 列地址十六进制为 0x64, 那么此指令由 2 个字节来表达: 0x16, 0x04
		0	0	0	0	0	列地址的低 4 位				
(5) 读状态 (Status read)	0	状态				0	0	0	0	并口时: 读驱动 IC 的当前状态,串口时不能用此指令	
(6)写显示数据到液晶屏 (Display data write)	1	8 位显示数据									从 CPU 写数据到液晶屏, 每一位对应一个点阵, 1 个字节对应 8 个竖置的点阵
(7)读液晶屏的显示数据 (Display data read)	1	8 位显示数据									并口时: 读已经显示到液晶屏上的点阵数据。串口时不能用此指令

(8) 显示列地址增减 (ADC select)		1	0	1	0	0	0	0	0	0	1	显示列地址增减: 0xA0 : 常规: 列地址从左到右, 0xA1 : 反转: 列地址从右到左
(9)显示正显/反显 (Display normal/reverse)	0	1	0	1	0	0	1	1	0	1	0	显示正显/反显: 0xA6 : 常规: 正显 0xA7 : 反显
(10)显示全部点阵 (Display all points)	0	1	0	1	0	0	1	0	0	1	0	显示全部点阵: 0xA4 : 常规 0xA5 : 显示全部点阵
(11)LCD 偏压比设置 (LCD bias set)	0	1	0	1	0	0	0	1	0	1	0	设置偏压比: 0xA2 : BIAS=1/9 (常用) 0xA3 : BIAS=1/7
(12) 软件复位 (Reset)	0	1	1	1	0	0	0	1	0	0	0	0xE2 :软件复位。
(13) 行扫描顺序选择 (Common output mode select)		1	1	0	0	0	0	0	0	0	0	行扫描顺序选择: 0xC0 :普通扫描顺序: 从上到下 0xC8 :反转扫描顺序: 从下到上
(14) 电源控制 (Power control set)		0	0	1	0	1	电压操作模式选择, 共3位					选择内部电压供应操作模式: D2、D1、D0 位分别对应内部升压是否打开 (1 为打开, 0 为不打开), 电压调整电路是否打开(1 为打开, 0 为不打开), 电压跟随器是否打开(1 为打开, 0 为不打开)。 通常是 0x2C,0x2E,0x2F 三条指令按顺序紧接着写, 表示依次打开内部升压、电压调整电路、电压跟随器。也可以单写 0x2F , 一次性打开三部分电路。
(15) 选择内部电阻比例	0	0	0	1	0	0	内部电压值电阻设置					选择内部电阻比例 (Rb/Ra):可以理解为 粗调 对比度值。可设置范围为: 0x20~0x27 , 数值越大对比度越浓, 越小越淡
(16)	内部设置液晶电压模式	0	1	0	0	0	0	0	0	0	1	设置内部电阻微调, 可以理解为 微调 对比度值, 此两个指令需紧接着使用。上面一条指令 0x81 是不改的, 下面一条指令可设置范围为: 0x00~0x3F ,数值越大对比度越浓, 越小越淡
	设置的电压值	0	0	6 位电压值数据, 0~63 共 64 级								
(17)静态图标显示: 开/关	0	1	0	1	0	1	1	0	0	0	1	静态图标的开关设置: 0xAC : 关, 0xAD : 开。 此指令在进入及退出睡眠模式时起作用
(18) 升压倍数选择 (Booster ratio set)	0	1	1	1	1	1	0	0	0	2 位数设置 升压倍数		选择升压倍数: 00: 2 倍, 3 倍, 4 倍 01: 5 倍 11: 6 倍。本模块外部已设置升压倍数为 4 倍, 不必使用此指令
		0	0	0	0	0	0					
(19) 省电模式 (Power save)												省电模式, 此非一条指令, 是由“(10)显示全部点阵”、(19)静态图标显示: 开/关等指令合成一个“省电功能”。详细看 IC 规格书第 47 页“POWER SAVE”

(20)空指令 (NOP)	0	1	1	1	0	0	0	1	1	空操作
(21) 测试 (Test)	0	1	1	1	1	*	*	*	*	内部测试用, 千万别用!

请详细参考 IC 资料“ST7567_V1.7.PDF”的第 21~28 页。

7.3 点阵与 DD RAM(显示数据存储器)地址的对应关系

请留意页的定义：PAGE, 与平时所讲的“页”并不是一个意思，在此表示 8 个行就是一个“页”，一个 128*32 点阵的屏分为 4 个“页”，从第 0“页”到第 3“页”。

DB7--DB0 的排列方向：数据是从下向上排列的。最低位 D0 是在最上面，最高位 D7 是在最下面。每一位 (bit) 数据对应一个点阵，通常“1”代表点亮该点阵，“0”代表关掉该点阵。如下图所示：

D0	0	1	1	1		0
D1	1	0	0	0		0
D2	0	0	0	0		0
D3	0	1	1	1		0
D4	1	0	0	0		0
-						

Display data RAM
(显示数据存储器)

COM0						
COM1						
COM2						
COM3						
COM4						
-						

Liquid crystal display
(液晶屏)

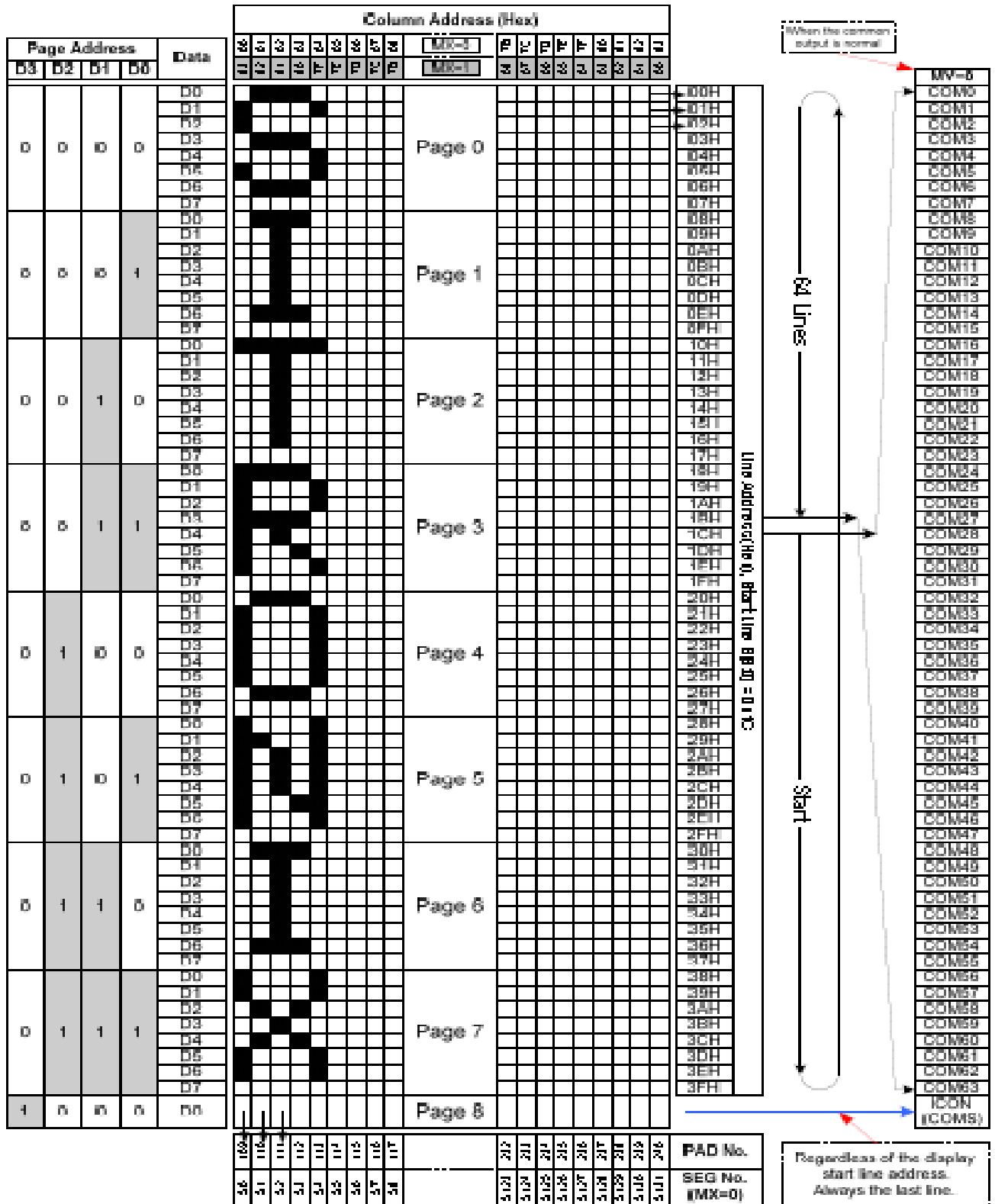

7.4 初始化方法

用户所编的显示程序, 开始必须进行初始化, 否则模块无法正常显示, 过程请参考程序

7.5 程序举例:

液晶模块与 MPU(以 8051 系列单片机为例)接口图如下:



图 8. 串行接口

```

/* JLX12832G-51102 测试程序****/
/* LCD 驱动 IC:ST7567*****/
/* 晶联讯电子：公司网址：http://www.jlxlcd.cn； 阿里巴巴网址：http://www.jlxlcd.com.cn*/
/* 该程序显示 2 行中文如下：*/
/* 全套液晶解决方案*/
/* 质量取胜创建口碑*/
/* 该程序显示 2 行数字如下：*/
/* 0123456789012345*/
/* 0123456789012345*/

```

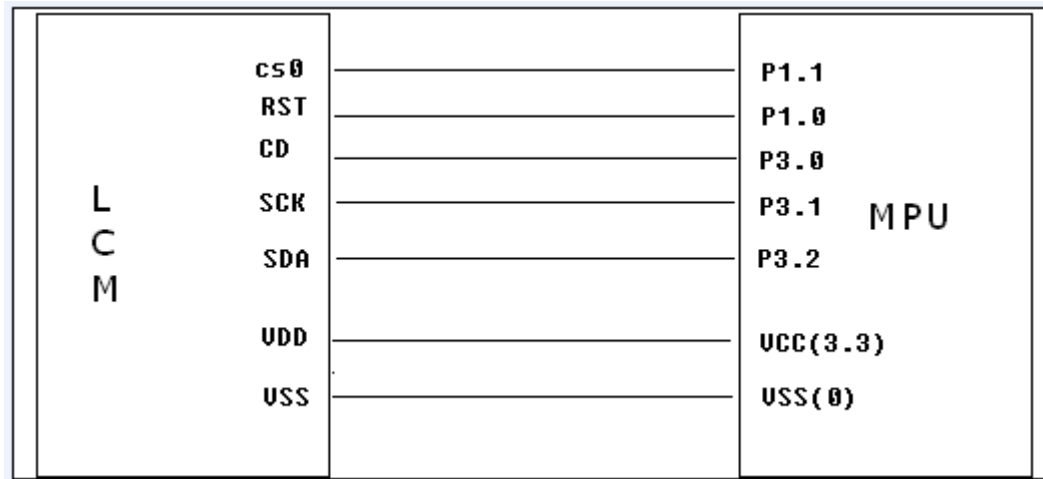
```

#include <reg51.H>

sbit cs1=P1^1; //接口定义，按 51 系列单片机，P1 口接 DB0~DB7
sbit reset=P1^0;
sbit rs=P3^0;
sbit sclk=P3^2;
sbit sid=P3^1;

```

```

void transfer_data(int data1);
void transfer_command(int data1);
char code quan[];
char code tao[];
char code ye[];
char code jing[];
char code jie[];
char code jue[];
char code fang[];
char code an[];
char code lian[];
char code xun[];

```

```

char code mo[];
char code kuai[];
char code chang[];
char code num0[];
char code num1[];
char code num2[];
char code num3[];
char code num4[];
char code num5[];
char code num6[];
char code num7[];
char code num8[];
char code num9[];

char code num11[];
char code num12[];
char code num13[];
char code num14[];
char code num15[];
char code num16[];
char code num17[];
char code num18[];

char code graphic1[];
char code graphic1[];
char code graphic2[];
char code graphic3[];
char code graphic4[];

void displaygraphic(char *dp);
void delay(int i);
void delay1(int i);
void disp_grap(int line, int column, char *dp);
void disp_char(int line, int column, char *dp);
void initial_lcd();
void clear_screen();
void waitkey();

//=====main program=====
void main(void)
{

    initial_lcd();
    while(1)
    {

```



```
clear_screen(); //clear all dots
    disp_grap(1,1,quan); /*在第1行第1列显示一个 16*16 点阵汉字:全*/
    //delay(20);
    disp_grap(1,2,tao); /*在第1行第2列显示一个 16*16 点阵汉字:套*/
//delay(20);
    disp_grap(1,3,ye); /*显示一个 16*16 点阵汉字:液*/
//delay(20);
    disp_grap(1,4,jing); /*显示一个 16*16 点阵汉字:晶*/
//delay(20);
    disp_grap(1,5,jie); /*显示一个 16*16 点阵汉字:解*/
//delay(20);
    disp_grap(1,6,jue); /*显示一个 16*16 点阵汉字:决*/
//delay(20);
    disp_grap(1,7,fang); /*显示一个 16*16 点阵汉字:方*/
//delay(20);
    disp_grap(1,8,an); /*显示一个 16*16 点阵汉字:案*/
//delay(20);
    disp_grap(2,1,jing); /*显示一个 16*16 点阵汉字:晶*/
    //delay(20);
    disp_grap(2,2,lian); /*显示一个 16*16 点阵汉字:联*/
//delay(20);
    disp_grap(2,3,xun); /*显示一个 16*16 点阵汉字:讯*/
//delay(20);
    disp_grap(2,4,ye); /*显示一个 16*16 点阵汉字:液*/
//delay(20);
    disp_grap(2,5,jing); /*显示一个 16*16 点阵汉字:晶*/
//delay(20);
    disp_grap(2,6,mo); /*显示一个 16*16 点阵汉字:模*/
//delay(20);
    disp_grap(2,7,kuai); /*显示一个 16*16 点阵汉字:块*/
//delay(20);
    disp_grap(2,8,chang); /*显示一个 16*16 点阵汉字:厂*/
waitkey();
clear_screen(); //clear all dots
disp_char(1,1,num0); /*在第1行第1列显示一个 8*16 点阵数字:0*/
disp_char(1,2,num1); /*在第1行第2列显示一个 8*16 点阵数字:1*/
disp_char(1,3,num2); /*在第1行第3列显示一个 8*16 点阵数字:2*/
disp_char(1,4,num3); /*在第1行第4列显示一个 8*16 点阵数字:3*/
disp_char(1,5,num4); /*在第1行第5列显示一个 8*16 点阵数字:4*/
disp_char(1,6,num5); /*以下类同*/
disp_char(1,7,num6);
disp_char(1,8,num7);
disp_char(1,9,num8);
disp_char(1,10,num9);
disp_char(1,11,num0);
```

```
disp_char(1, 12, num1);
disp_char(1, 13, num2);
disp_char(1, 14, num3);
disp_char(1, 15, num4);
disp_char(1, 16, num5);
disp_char(2, 1, num0); /*在第 2 行第 1 列显示一个 8*16 点阵数字:0*/
disp_char(2, 2, num1); /*在第 2 行第 2 列显示一个 8*16 点阵数字:1*/
disp_char(2, 3, num2); /*在第 2 行第 3 列显示一个 8*16 点阵数字:2*/
disp_char(2, 4, num3); /*在第 2 行第 4 列显示一个 8*16 点阵数字:3*/
disp_char(2, 5, num4); /*在第 2 行第 5 列显示一个 8*16 点阵数字:4*/
disp_char(2, 6, num5); /*以下类同*/
disp_char(2, 7, num6);
disp_char(2, 8, num7);
disp_char(2, 9, num8);
disp_char(2, 10, num9);
disp_char(2, 11, num0);
disp_char(2, 12, num1);
disp_char(2, 13, num2);
disp_char(2, 14, num3);
disp_char(2, 15, num4);
disp_char(2, 16, num5);
waitkey();
disp_char(1, 1, num11); /*在第 1 行第 1 列显示一个 8*16 点阵数字:0*/
disp_char(1, 2, num12); /*在第 1 行第 2 列显示一个 8*16 点阵数字:1*/
disp_char(1, 3, num13); /*在第 1 行第 3 列显示一个 8*16 点阵数字:2*/
disp_char(1, 4, num14); /*在第 1 行第 4 列显示一个 8*16 点阵数字:3*/
disp_char(1, 5, num15); /*在第 1 行第 5 列显示一个 8*16 点阵数字:4*/
disp_char(1, 6, num16); /*以下类同*/
disp_char(1, 7, num17);
disp_char(1, 8, num18);
waitkey();
clear_screen(); //clear all dots
    displaygraphic(graphic1); //display a picture of 128*64 dots
waitkey();
    clear_screen(); //clear all dots
    displaygraphic(graphic2); //display a picture of 128*64 dots
waitkey();
    clear_screen(); //clear all dots
    displaygraphic(graphic3); //display a picture of 128*64 dots
waitkey();
    clear_screen(); //clear all dots
    displaygraphic(graphic4); //display a picture of 128*64 dots
waitkey();

}
}
```

```
//=====initial
void initial_lcd()
{
    reset=0;           //Reset the chip when reset=0
    delay(20);
    reset=1;
    transfer_command(0xe2);  /*软复位*/
    transfer_command(0x2c);  /*升压步聚 1*/
    delay(5);
    transfer_command(0x2e);  /*升压步聚 2*/
    delay(5);
    transfer_command(0x2f);  /*升压步聚 3*/
    delay(5);
    transfer_command(0x24);  /*粗调对比度, 可设置范围 20~27*/
    transfer_command(0x81);  /*微调对比度*/
    transfer_command(0x15);  /*微调对比度的值, 可设置范围 0~63*/
    transfer_command(0xa2);  /*1/9 偏压比 (bias) */
    transfer_command(0xc8);  /*行扫描顺序: 从上到下*/
    transfer_command(0xa0);  /*列扫描顺序: 从左到右*/
    transfer_command(0x40);  /*起始行: 从第一行开始*/
    transfer_command(0xaf);  /*开显示*/
}

//=====clear all dot martrics=====
void clear_screen()
{
    unsigned char i, j;
    for(i=0;i<4;i++)
    {
        cs1=0;
        transfer_command(0xb0+i);
        transfer_command(0x10);
        transfer_command(0x00);
        for(j=0;j<132;j++)
        {
            transfer_data(0x00);
        }
    }
}

/*在指定行和列位置显示指定的汉字 (16*16 点阵的汉字) */
void disp_grap(int line, int column, char *dp)
{
    int i, j, k, col_l, col_h;
    for(i=0;i<2;i++)
```

```

{
    cs1=0;
    transfer_command(0xb0+i+2*(line-1)); //set page address,
    k=column-1;
    k=k*0x10;
    col_h=k&0xf0;
    col_h=col_h>>4;
    col_l=k&0x0f;
    transfer_command(0x10+col_h);
    transfer_command(0x00+col_l);
    for(j=0;j<16;j++)
    {
        transfer_data(*dp);
        dp++;
    }
}

```

/*在指定行和列位置显示指定的字母、数字（8*16点阵的）*/

```

void disp_char(int line,int column,char *dp)
{
    int i,j,k,col_l,col_h;
    for(i=0;i<2;i++)
    {
        cs1=0;
        transfer_command(0xb0+i+2*(line-1)); //set page address,
        k=column-1;
        k=k*0x08;
        col_h=k&0xf0;
        col_h=col_h>>4;
        col_l=k&0x0f;
        transfer_command(0x10+col_h);
        transfer_command(0x00+col_l);
        for(j=0;j<8;j++)
        {
            transfer_data(*dp);
            dp++;
        }
    }
}

```

//=====display a picture of 128*64 dots=====

```

void displaygraphic(char *dp)
{
    int i,j;
    for(i=0;i<4;i++)

```



```

{
    cs1=0;
    transfer_command(0xb0+i); //set page address,
    transfer_command(0x10);
    transfer_command(0x00);
    for(j=0;j<128;j++)
    {
        transfer_data(*dp);
        dp++;
    }
}
}

```

/*=====写指令=====*/

void transfer_command(int data1)

```

{
    char i;
    cs1=0;
    rs=0;
    for(i=0;i<8;i++)
    {
        sclk=0;
        if(data1&0x80) sid=1;
        else sid=0;
        delay1(5);
        sclk=1;
        delay1(5);
        data1=data1<<=1;
    }
}

```

/*-----写数据-----*/

void transfer_data(int data1)

```

{
    char i;
    cs1=0;
    rs=1;
    for(i=0;i<8;i++)
    {
        sclk=0;
        if(data1&0x80) sid=1;
        else sid=0;
    }
}

```

```

    sclk=1;

    data1=data1<<=1;

    }

}

//=====delay time=====
void delay(int i)
{
    int j,k;
    for(j=0;j<i;j++)
    for(k=0;k<990;k++);
}

//=====delay time=====
void delay1(int i)
{
    int j,k;
    for(j=0;j<i;j++)
    for(k=0;k<10;k++);
}

//-----wait a switch, jump out if P2.0 get a signal"0"-----
void waitkey()
{
    repeat:
        if (P2&0x01) goto repeat;
        else delay(5);
        if (P2&0x01) goto repeat;
        else;
        delay(40);
}

//-----

char code quan[]={
/*-- 文字： 全 --*/
/*-- 宋体 12； 此字体下对应的点阵为： 宽 x 高=16x16 --*/
0x00, 0x80, 0x40, 0x60, 0x50, 0x48, 0x44, 0xC3, 0x44, 0x48, 0x50, 0x70, 0x60, 0x20, 0x00, 0x00,
0x00, 0x40, 0x40, 0x44, 0x44, 0x44, 0x44, 0x7F, 0x44, 0x44, 0x44, 0x46, 0x44, 0x60, 0x40, 0x00
};

char code tao[]={

```

```
/*-- 文字: 套 --*/
/*-- 宋体 12; 此字体下对应的点阵为: 宽 x 高=16x16 --*/
0x40, 0x44, 0x24, 0x24, 0xF4, 0x5C, 0x57, 0x54, 0x54, 0x5C, 0x54, 0x24, 0x64, 0xC4, 0x44, 0x00,
0x04, 0x04, 0x44, 0x64, 0x57, 0x4D, 0x45, 0x65, 0x25, 0x25, 0x35, 0xE4, 0x44, 0x04, 0x04, 0x00
};

char code ye[]={

/*-- 文字: 液 --*/
/*-- 宋体 12; 此字体下对应的点阵为: 宽 x 高=16x16 --*/
0x10, 0x61, 0x06, 0xE0, 0x18, 0x84, 0xE4, 0x1C, 0x84, 0x65, 0xBE, 0x24, 0xA4, 0x64, 0x04, 0x00,
0x04, 0x04, 0xFF, 0x00, 0x01, 0x00, 0xFF, 0x41, 0x21, 0x12, 0x0C, 0x1B, 0x61, 0xC0, 0x40, 0x00
};

char code jing[]={
/*-- 文字: 晶 --*/
/*-- 宋体 12; 此字体下对应的点阵为: 宽 x 高=16x16 --*/
0x00, 0x00, 0x00, 0x00, 0x7E, 0x2A, 0x2A, 0x2A, 0x2A, 0x2A, 0x2A, 0x7E, 0x00, 0x00, 0x00, 0x00,
0x00, 0x7F, 0x25, 0x25, 0x25, 0x25, 0x7F, 0x00, 0x00, 0x7F, 0x25, 0x25, 0x25, 0x25, 0x7F, 0x00
};

char code jie[]={
/*-- 文字: 解 --*/
/*-- 宋体 12; 此字体下对应的点阵为: 宽 x 高=16x16 --*/
0x08, 0xF4, 0x57, 0x54, 0xFC, 0x54, 0xF0, 0x42, 0xA2, 0x1E, 0x02, 0xA2, 0x62, 0x3E, 0x00, 0x00,
0x80, 0x7F, 0x02, 0x02, 0x5F, 0x82, 0x7F, 0x0A, 0x09, 0x09, 0x09, 0xFF, 0x09, 0x09, 0x09, 0x00
};

char code jue[]={
/*-- 文字: 决 --*/
/*-- 宋体 12; 此字体下对应的点阵为: 宽 x 高=16x16 --*/
0x02, 0x04, 0xD8, 0x08, 0x00, 0x08, 0x08, 0x08, 0xFF, 0x08, 0x08, 0x08, 0xF8, 0x00, 0x00, 0x00,
0x02, 0xFE, 0x01, 0x80, 0x41, 0x21, 0x11, 0x0D, 0x03, 0x05, 0x09, 0x11, 0x31, 0x61, 0x21, 0x00
};

char code fang[]={

/*-- 文字: 方 --*/
/*-- 宋体 12; 此字体下对应的点阵为: 宽 x 高=16x16 --*/
0x08, 0x08, 0x08, 0x08, 0x08, 0x08, 0xF9, 0x4A, 0x4C, 0x48, 0x48, 0xC8, 0x08, 0x08, 0x08, 0x00,
0x40, 0x40, 0x20, 0x10, 0x0C, 0x03, 0x00, 0x00, 0x20, 0x40, 0x40, 0x3F, 0x00, 0x00, 0x00, 0x00
};

char code an[]={
/*-- 文字: 案 --*/
/*-- 宋体 12; 此字体下对应的点阵为: 宽 x 高=16x16 --*/
0x00, 0x20, 0x2C, 0x24, 0x64, 0x74, 0xAD, 0xA6, 0xE4, 0x34, 0x24, 0x24, 0x2C, 0x24, 0x00, 0x00,
0x00, 0x24, 0x24, 0x25, 0x15, 0x15, 0x0D, 0xFE, 0x04, 0x0D, 0x17, 0x14, 0x24, 0x64, 0x24, 0x00
};
```

```

char code lian[]={
/*-- 文字: 联 --*/
/*-- 宋体 12; 此字体下对应的点阵为: 宽 x 高=16x16 --*/
0x02, 0xFE, 0x92, 0x92, 0x92, 0xFE, 0x12, 0x11, 0x12, 0x1C, 0xF0, 0x18, 0x17, 0x12, 0x10, 0x00,
0x08, 0x1F, 0x08, 0x08, 0x04, 0xFF, 0x05, 0x81, 0x41, 0x31, 0x0F, 0x11, 0x21, 0xC1, 0x41, 0x00
};
char code xun[]={
/*-- 文字: 讯 --*/
/*-- 宋体 12; 此字体下对应的点阵为: 宽 x 高=16x16 --*/
0x20, 0x21, 0x2E, 0xE4, 0x00, 0x42, 0x42, 0xFE, 0x42, 0x42, 0x42, 0x02, 0xFE, 0x00, 0x00, 0x00,
0x00, 0x00, 0x00, 0x7F, 0x20, 0x10, 0x00, 0x7F, 0x00, 0x00, 0x00, 0x00, 0x00, 0x3F, 0x40, 0x38, 0x00
};
char code mo[]={
/*-- 文字: 模 --*/
/*-- 宋体 12; 此字体下对应的点阵为: 宽 x 高=16x16 --*/
0x10, 0xD0, 0xFF, 0x50, 0x90, 0x04, 0xF4, 0x54, 0x5F, 0x54, 0x54, 0x5F, 0xF4, 0x04, 0x00, 0x00,
0x03, 0x00, 0xFF, 0x00, 0x00, 0x84, 0x85, 0x45, 0x35, 0x0F, 0x15, 0x25, 0x65, 0xC4, 0x44, 0x00
};

char code kuai[]={
/*-- 文字: 块 --*/
/*-- 宋体 12; 此字体下对应的点阵为: 宽 x 高=16x16 --*/
0x10, 0x10, 0xFF, 0x10, 0x10, 0x00, 0x08, 0x08, 0xFF, 0x08, 0x08, 0x08, 0xF8, 0x00, 0x00, 0x00,
0x08, 0x18, 0x0F, 0x04, 0x85, 0x41, 0x31, 0x0D, 0x03, 0x05, 0x09, 0x11, 0x31, 0x61, 0x21, 0x00
};

char code chang[]={
/*-- 文字: 厂 --*/
/*-- 宋体 12; 此字体下对应的点阵为: 宽 x 高=16x16 --*/
0x00, 0x00, 0xFE, 0x02, 0x02, 0x02, 0x02, 0x02, 0x02, 0x02, 0x02, 0x02, 0x02, 0x02, 0x02, 0x02, 0x00,
0x40, 0x30, 0x0F, 0x00, 0x00, 0x00, 0x00, 0x00, 0x00, 0x00, 0x00, 0x00, 0x00, 0x00, 0x00, 0x00
};
char code num0[]={
/*-- 文字: 0 --*/
/*-- 宋体 12; 此字体下对应的点阵为: 宽 x 高=8x16 --*/
0x00, 0xE0, 0x10, 0x08, 0x08, 0x10, 0xE0, 0x00, 0x00, 0x0F, 0x10, 0x20, 0x20, 0x10, 0x0F, 0x00
};
char code num1[]={
/*-- 文字: 1 --*/
/*-- 宋体 12; 此字体下对应的点阵为: 宽 x 高=8x16 --*/
0x00, 0x10, 0x10, 0xF8, 0x00, 0x00, 0x00, 0x00, 0x00, 0x20, 0x20, 0x3F, 0x20, 0x20, 0x00, 0x00
};
char code num2[]={
/*-- 文字: 2 --*/

```

```

/*-- 宋体 12; 此字体下对应的点阵为：宽 x 高=8x16  --*/
0x00, 0x70, 0x08, 0x08, 0x08, 0x88, 0x70, 0x00, 0x00, 0x30, 0x28, 0x24, 0x22, 0x21, 0x30, 0x00
};
char code num3[]={
/*-- 文字： 3  --*/
/*-- 宋体 12; 此字体下对应的点阵为：宽 x 高=8x16  --*/
0x00, 0x30, 0x08, 0x88, 0x88, 0x48, 0x30, 0x00, 0x00, 0x18, 0x20, 0x20, 0x20, 0x11, 0x0E, 0x00
};
char code num4[]={
/*-- 文字： 4  --*/
/*-- 宋体 12; 此字体下对应的点阵为：宽 x 高=8x16  --*/
0x00, 0x00, 0xC0, 0x20, 0x10, 0xF8, 0x00, 0x00, 0x00, 0x07, 0x04, 0x24, 0x24, 0x3F, 0x24, 0x00
};

char code num5[]={
/*-- 文字： 5  --*/
/*-- 宋体 12; 此字体下对应的点阵为：宽 x 高=8x16  --*/
0x00, 0xF8, 0x08, 0x88, 0x88, 0x08, 0x08, 0x00, 0x00, 0x19, 0x21, 0x20, 0x20, 0x11, 0x0E, 0x00
};

char code num6[]={
/*-- 文字： 6  --*/
/*-- 宋体 12; 此字体下对应的点阵为：宽 x 高=8x16  --*/
0x00, 0xE0, 0x10, 0x88, 0x88, 0x18, 0x00, 0x00, 0x00, 0x0F, 0x11, 0x20, 0x20, 0x11, 0x0E, 0x00
};
char code num7[]={
/*-- 文字： 7  --*/
/*-- 宋体 12; 此字体下对应的点阵为：宽 x 高=8x16  --*/
0x00, 0x38, 0x08, 0x08, 0xC8, 0x38, 0x08, 0x00, 0x00, 0x00, 0x00, 0x3F, 0x00, 0x00, 0x00, 0x00
};
char code num8[]={
/*-- 文字： 8  --*/
/*-- 宋体 12; 此字体下对应的点阵为：宽 x 高=8x16  --*/
0x00, 0x70, 0x88, 0x08, 0x08, 0x88, 0x70, 0x00, 0x00, 0x1C, 0x22, 0x21, 0x21, 0x22, 0x1C, 0x00
};

char code num9[]={
/*-- 文字： 9  --*/
/*-- 宋体 12; 此字体下对应的点阵为：宽 x 高=8x16  --*/
0x00, 0xE0, 0x10, 0x08, 0x08, 0x10, 0xE0, 0x00, 0x00, 0x00, 0x31, 0x22, 0x22, 0x11, 0x0F, 0x00
};

char code num11[]={
/*-- 文字： a  --*/
/*-- 宋体 12; 此字体下对应的点阵为：宽 x 高=8x16  --*/
0x00, 0x00, 0x80, 0x80, 0x80, 0x80, 0x00, 0x00, 0x00, 0x19, 0x24, 0x22, 0x22, 0x3F, 0x20,

```

```
};
```

```
char code num12[]={  
/*-- 文字: b --*/  
/*-- 宋体 12; 此字体下对应的点阵为: 宽 x 高=8x16 --*/  
0x08, 0xF8, 0x00, 0x80, 0x80, 0x00, 0x00, 0x00, 0x00, 0x3F, 0x11, 0x20, 0x20, 0x11, 0x0E, 0x00,  
};
```

```
char code num13[]={  
/*-- 文字: c --*/  
/*-- 宋体 12; 此字体下对应的点阵为: 宽 x 高=8x16 --*/  
0x00, 0x00, 0x00, 0x80, 0x80, 0x80, 0x00, 0x00, 0x00, 0x0E, 0x11, 0x20, 0x20, 0x20, 0x11, 0x00,  
};
```

```
char code num14[]={  
/*-- 文字: d --*/  
/*-- 宋体 12; 此字体下对应的点阵为: 宽 x 高=8x16 --*/  
0x00, 0x00, 0x00, 0x80, 0x80, 0x88, 0xF8, 0x00, 0x00, 0x0E, 0x11, 0x20, 0x20, 0x10, 0x3F, 0x20,  
};
```

```
char code num15[]={  
/*-- 文字: A --*/  
/*-- 宋体 12; 此字体下对应的点阵为: 宽 x 高=8x16 --*/  
0x00, 0x00, 0xC0, 0x38, 0xE0, 0x00, 0x00, 0x00, 0x20, 0x3C, 0x23, 0x02, 0x02, 0x27, 0x38, 0x20,  
};
```

```
char code num16[]={  
/*-- 文字: B --*/  
/*-- 宋体 12; 此字体下对应的点阵为: 宽 x 高=8x16 --*/  
0x08, 0xF8, 0x88, 0x88, 0x88, 0x70, 0x00, 0x00, 0x20, 0x3F, 0x20, 0x20, 0x20, 0x11, 0x0E, 0x00,  
};
```

```
char code num17[]={  
/*-- 文字: C --*/  
/*-- 宋体 12; 此字体下对应的点阵为: 宽 x 高=8x16 --*/  
0xC0, 0x30, 0x08, 0x08, 0x08, 0x08, 0x38, 0x00, 0x07, 0x18, 0x20, 0x20, 0x20, 0x10, 0x08, 0x00,  
};
```

```
char code num18[]={  
/*-- 文字: D --*/  
/*-- 宋体 12; 此字体下对应的点阵为: 宽 x 高=8x16 --*/  
0x08, 0xF8, 0x08, 0x08, 0x08, 0x10, 0xE0, 0x00, 0x20, 0x3F, 0x20, 0x20, 0x20, 0x10, 0x0F, 0x00,  
};
```

```

char code graphic1[]={
/*-- 调入了一幅图像：E:\相关资料\显示图案收藏\12832图\12832-51102.bmp --*/
/*-- 宽度 x 高度=128x32 --*/
0x00, 0x00, 0x00, 0x00, 0x7F, 0x49, 0x49, 0x49, 0x49, 0x49, 0x7F, 0x00, 0x00, 0x00, 0x00,
0x02, 0xFE, 0x92, 0x92, 0xFE, 0x02, 0x00, 0x10, 0x11, 0x16, 0xF0, 0x14, 0x13, 0x10, 0x00, 0x00,
0x40, 0x40, 0x42, 0xCC, 0x00, 0x82, 0x82, 0xFE, 0x82, 0x82, 0x02, 0xFE, 0x00, 0x00, 0x00, 0x00,
0x10, 0x60, 0x02, 0x8C, 0x00, 0x84, 0xE4, 0x1C, 0x05, 0xC6, 0xBC, 0x24, 0x24, 0xE4, 0x04, 0x00,
0x00, 0x00, 0x00, 0x00, 0x7F, 0x49, 0x49, 0x49, 0x49, 0x49, 0x7F, 0x00, 0x00, 0x00, 0x00, 0x00,
0x10, 0x10, 0xD0, 0xFF, 0x90, 0x14, 0xE4, 0xAF, 0xA4, 0xA4, 0xA4, 0xAF, 0xE4, 0x04, 0x00, 0x00,
0x20, 0x20, 0x20, 0xFF, 0x20, 0x20, 0x08, 0x08, 0x08, 0xFF, 0x08, 0x08, 0x08, 0xF8, 0x00, 0x00,
0x00, 0x00, 0xFE, 0x02, 0x02, 0x02, 0x02, 0x02, 0x02, 0x02, 0x02, 0x02, 0x02, 0x02, 0x02, 0x02, 0x00,
0x00, 0xFF, 0x49, 0x49, 0x49, 0x49, 0xFF, 0x00, 0xFF, 0x49, 0x49, 0x49, 0x49, 0xFF, 0x00, 0x00,
0x10, 0x1F, 0x08, 0x08, 0xFF, 0x04, 0x81, 0x41, 0x31, 0x0D, 0x03, 0x0D, 0x31, 0x41, 0x81, 0x00,
0x00, 0x00, 0x00, 0x7F, 0x20, 0x10, 0x00, 0xFF, 0x00, 0x00, 0x00, 0x0F, 0x30, 0x40, 0xF8, 0x00,
0x04, 0x04, 0x7E, 0x01, 0x00, 0x00, 0xFF, 0x82, 0x41, 0x26, 0x18, 0x29, 0x46, 0x81, 0x80, 0x00,
0x00, 0xFF, 0x49, 0x49, 0x49, 0x49, 0xFF, 0x00, 0xFF, 0x49, 0x49, 0x49, 0x49, 0xFF, 0x00, 0x00,
0x04, 0x03, 0x00, 0xFF, 0x00, 0x89, 0x4B, 0x2A, 0x1A, 0x0E, 0x1A, 0x2A, 0x4B, 0x88, 0x80, 0x00,
0x10, 0x30, 0x10, 0x0F, 0x88, 0x48, 0x21, 0x11, 0x0D, 0x03, 0x0D, 0x11, 0x21, 0x41, 0x81, 0x00,
0x80, 0x60, 0x1F, 0x00, 0x00, 0x00, 0x00, 0x00, 0x00, 0x00, 0x00, 0x00, 0x00, 0x00, 0x00, 0x00,
0x00, 0x00, 0x08, 0x08, 0xF8, 0x08, 0x08, 0x08, 0x08, 0x08, 0xF8, 0x08, 0x00, 0x00, 0x00, 0x00,
0x08, 0x18, 0x68, 0x80, 0x80, 0x68, 0x18, 0x08, 0x00, 0x10, 0x10, 0xF8, 0x00, 0x00, 0x00, 0x00,
0x00, 0x70, 0x08, 0x08, 0x08, 0x88, 0x70, 0x00, 0x00, 0x70, 0x88, 0x08, 0x08, 0x88, 0x70, 0x00,
0x00, 0x30, 0x08, 0x88, 0x88, 0x48, 0x30, 0x00, 0x00, 0x70, 0x08, 0x08, 0x08, 0x88, 0x70, 0x00,
0xC0, 0x30, 0x08, 0x08, 0x08, 0x38, 0x00, 0x00, 0x00, 0x00, 0x00, 0x00, 0x00, 0x00, 0x00, 0x00,
0x00, 0xF8, 0x08, 0x88, 0x88, 0x08, 0x08, 0x00, 0x00, 0x10, 0x10, 0xF8, 0x00, 0x00, 0x00, 0x00,
0x00, 0x10, 0x10, 0xF8, 0x00, 0x00, 0x00, 0x00, 0x00, 0xE0, 0x10, 0x08, 0x08, 0x10, 0xE0, 0x00,
0x00, 0x70, 0x08, 0x08, 0x08, 0x88, 0x70, 0x00, 0x00, 0x00, 0x00, 0x00, 0x00, 0x00, 0x00, 0x00,
0xC0, 0x80, 0x80, 0x80, 0x7F, 0x00, 0x00, 0x00, 0x20, 0x3F, 0x20, 0x20, 0x20, 0x20, 0x30, 0x00,
0x20, 0x30, 0x2C, 0x03, 0x03, 0x2C, 0x30, 0x20, 0x00, 0x20, 0x20, 0x3F, 0x20, 0x20, 0x00, 0x00,
0x00, 0x30, 0x28, 0x24, 0x22, 0x21, 0x30, 0x00, 0x00, 0x1C, 0x22, 0x21, 0x21, 0x22, 0x1C, 0x00,
0x00, 0x18, 0x20, 0x20, 0x20, 0x11, 0x0E, 0x00, 0x00, 0x30, 0x28, 0x24, 0x22, 0x21, 0x30, 0x00,
0x07, 0x18, 0x20, 0x20, 0x22, 0x1E, 0x02, 0x00, 0x00, 0x01, 0x01, 0x01, 0x01, 0x01, 0x01, 0x01,
0x00, 0x19, 0x21, 0x20, 0x20, 0x11, 0x0E, 0x00, 0x00, 0x20, 0x20, 0x3F, 0x20, 0x20, 0x00, 0x00,
0x00, 0x20, 0x20, 0x3F, 0x20, 0x20, 0x00, 0x00, 0x00, 0x0F, 0x10, 0x20, 0x20, 0x10, 0x0F, 0x00,
0x00, 0x30, 0x28, 0x24, 0x22, 0x21, 0x30, 0x00, 0x00, 0x00, 0x00, 0x00, 0x00, 0x00, 0x00, 0x00,
};

```

```

char code graphic2[]={
/*-- 调入了一幅图像：D:\Backup\我的文档\My Pictures\12832 雪花.bmp --*/

```