

JLX240-00302-PC

带字库 IC 的编程说明书

目 录

序号	内 容 标 题	页 码
1	概述	2
2	字型样张	3
3	外形尺寸及接口引脚功能	4~5
4	工作电路框图	5
5	指令	6~7
6	字库的调用方法	8~21
7	硬件设计及例程	22~末页

1. 概述

JLX240-00302-PC 型液晶显示模块既可以当成普通的图像型液晶显示模块使用（即显示普通图像型的单色图片功能），又含有 JLX-GB2312-3205 字库 IC，可以从字库 IC 中读出内置的字库的点阵数据写入到 LCD 驱动 IC 中，以达到显示汉字的目的。

此字库 IC 存储内容如下表所述：

分类	字库内容	编码体系（字符集）	字符数
汉字字符	11X12 点 GB2312 标准点阵字库	GB2312	6763+846
	15X16 点 GB2312 标准点阵字库	GB2312	6763+846
	24X24 点 GB2312 标准点阵字库	GB2312	6763+846
	32X32 点 GB2312 标准点阵字库	GB2312	6763+846
	6X12 点国标扩展字符	GB2312	126
	8X16 点国标扩展字符	GB2312	126
	12X24 点国标扩展字符	GB2312	126
	16X32 点国标扩展字符	GB2312	126
ASCII 字符	5X7 点 ASCII 字符	ASCII	96
	7X8 点 ASCII 字符	ASCII	96
	6X12 点 ASCII 字符	ASCII	96
	8X16 点 ASCII 字符	ASCII	96
	8X16 点粗体 ASCII 字符	ASCII	96
	12 点阵不等宽 ASCII 方头 (Arial) 字符	ASCII	96

	12 点阵不等宽 ASCII 白正 (Times New Roman) 字符	ASCII	96
	16 点阵不等宽 ASCII 方头 (Arial) 字符	ASCII	96
	16 点阵不等宽 ASCII 白正 (Times New Roman) 字符	ASCII	96
	24 点阵不等宽 ASCII 方头 (Arial) 字符	ASCII	96
	24 点阵不等宽 ASCII 白正 (Times New Roman) 字符	ASCII	96
	32 点阵不等宽 ASCII 方头 (Arial) 字符	ASCII	96
	32 点阵不等宽 ASCII 白正 (Times New Roman) 字符	ASCII	96
输入法码表	全拼输入法码表	GB2312	

2. 字型样张：

11X12 点 GB2312 汉字

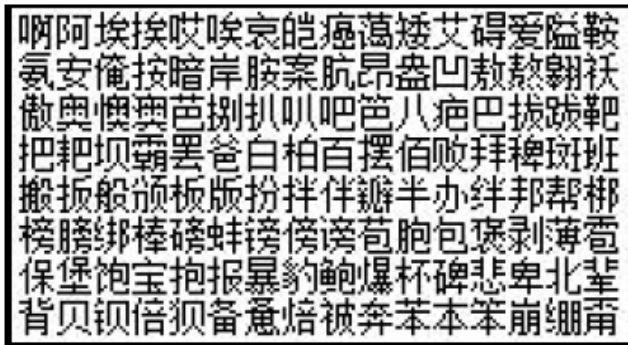

15X16 点 GB2312 汉字

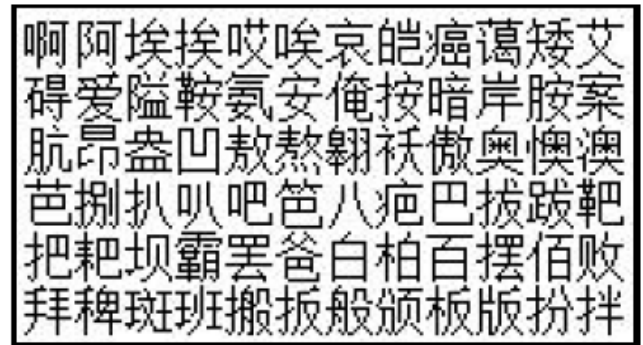

24X24 点 GB2312 汉字

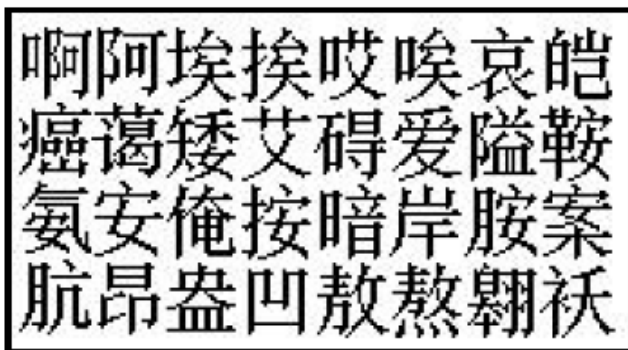

32X32 点 GB2312 汉字



5x7 点 ASCII 字符

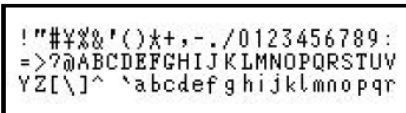

7x8 点 ASCII 字符



6x12 点 ASCII 字符

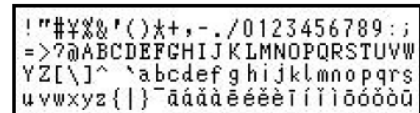

8x16 点 ASCII 字符

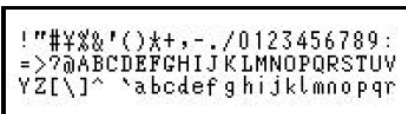

12 点阵不等宽 ASCII 方头

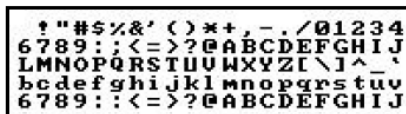

16 点阵不等宽 ASCII 方头

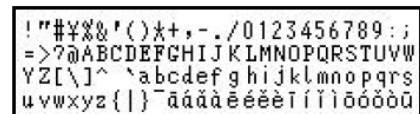

3. 外形尺寸及接口引脚功能

3.1 外形图：



图 1. 外形尺寸

说明：

1.LCM包括LCD、FPC、IC、背光、PCB、铁框；

2.视角为12点钟；

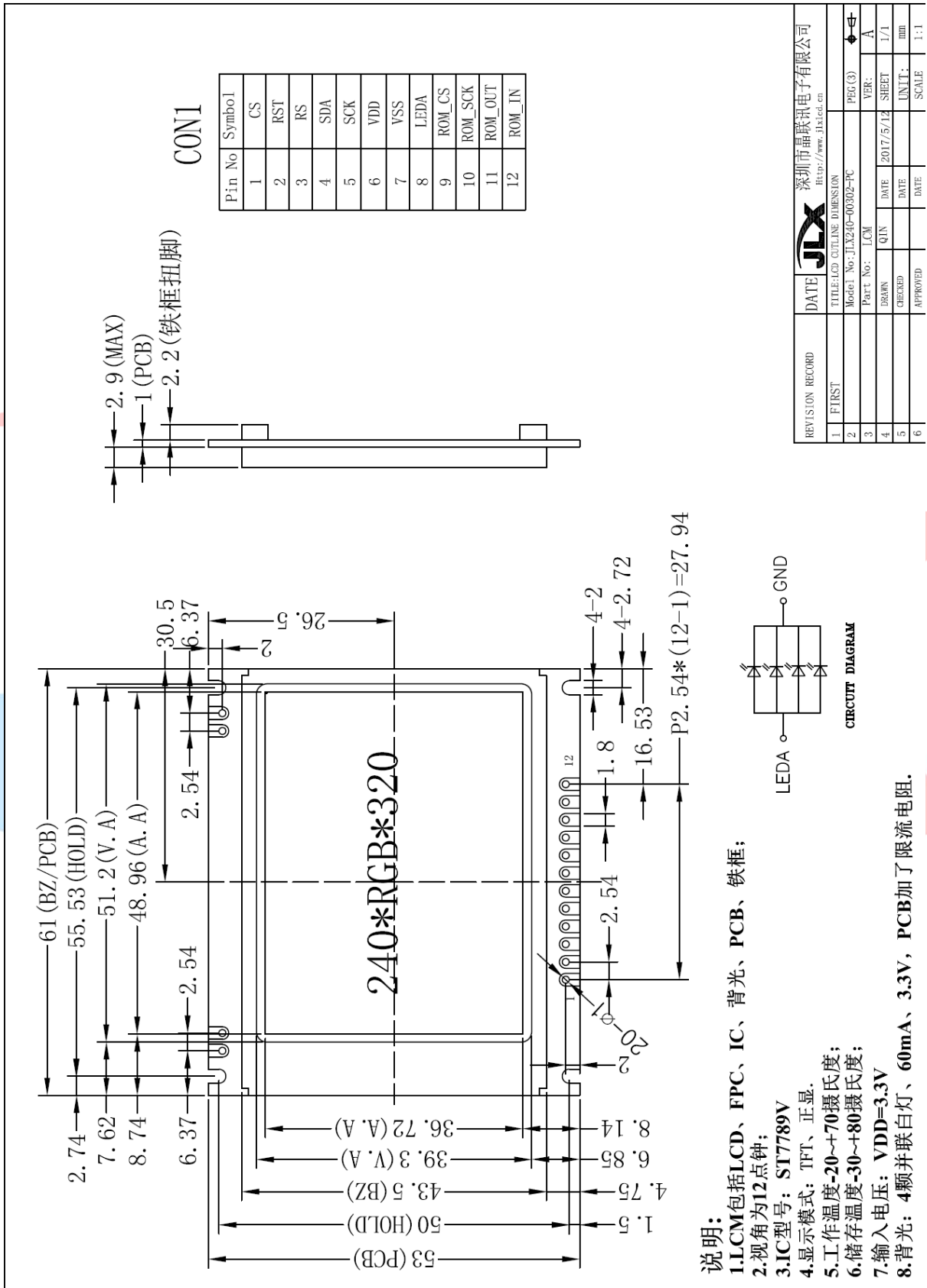
3.IC型号：ST7789V

4.显示模式：TFT、正显。

5.工作温度-20~+70摄氏度；

6.储存温度-30~+80摄氏度；

7.输入电压：VDD=3.3V

8.背光：4颗并联白光、60mA、3.3V，PCB加了限流电阻。

3.2 模块的接口引脚功能

表 1： 模块的 CON1 接口引脚功能

引线号	符号	名称	功能
1	CS	片选	低电平片选
2	RST	复位	低电平复位，复位完成后，回到高电平，液晶模块开始工作
3	A0 (RS)	寄存器选择信号	H:数据寄存器 0:指令寄存器 (IC 资料上所写为" A0")
4	SDA	I/O	串行数据
5	SCK	I/O	串行时钟
6	VDD	电路电源	3.3V
7	VSS	接地	0V
8	LEDA	背光电源	背光电源正极，3.3V
9	ROM_CS	字库 IC 接口	字库片选输入，
10	ROM_SCK	字库 IC 接口	字库串行时钟，
11	ROM_OUT	字库 IC 接口	字库串行数据输出，
12	ROM_IN	字库 IC 接口	字库串行数据输入，

4. 工作电路框图：

见图 2，模块由 LCD 驱动 IC ST7789V、字库 IC、背光、铁框组成。

5. 指令：

5.1 字库 IC (JLX-GB2312-3205) 指令表

Instruction	Description	Instruction Code(One-Byte)		Address Bytes	Dummy Bytes	Data Bytes
READ	Read Data Bytes	0000 0011	03 h	3	-	1 to ∞
FAST_READ	Read Data Bytes at Higher Speed	0000 1011	0B h	3	1	1 to ∞

所有对本芯片的操作只有 2 个，那就是 Read Data Bytes (READ "一般读取")和 Read Data Bytes at Higher Speed (FAST_READ "快速读取点阵数据")。

Read Data Bytes (一般读取):

Read Data Bytes 需要用指令码来执行每一次操作。READ 指令的时序如下(图):

■ 首先把片选信号 (CS#) 变为低, 紧跟着的是 1 个字节的命令字 (03 h) 和 3 个字节的地址和通过串行数据输入引脚 (SI) 移位输入, 每一位在串行时钟 (SCLK) 上升沿被锁存。

■ 然后该地址的字节数据通过串行数据输出引脚 (SO) 移位输出, 每一位在串行时钟 (SCLK) 下降沿被移出。

■ 读取字节数据后, 则把片选信号 (CS#) 变为高, 结束本次操作。

如果片选信号 (CS#) 继续保持为低, 则下一个地址的字节数据继续通过串行数据输出引脚 (SO) 移位输出。

图: Read Data Bytes (READ) Instruction Sequence and Data-out sequence:

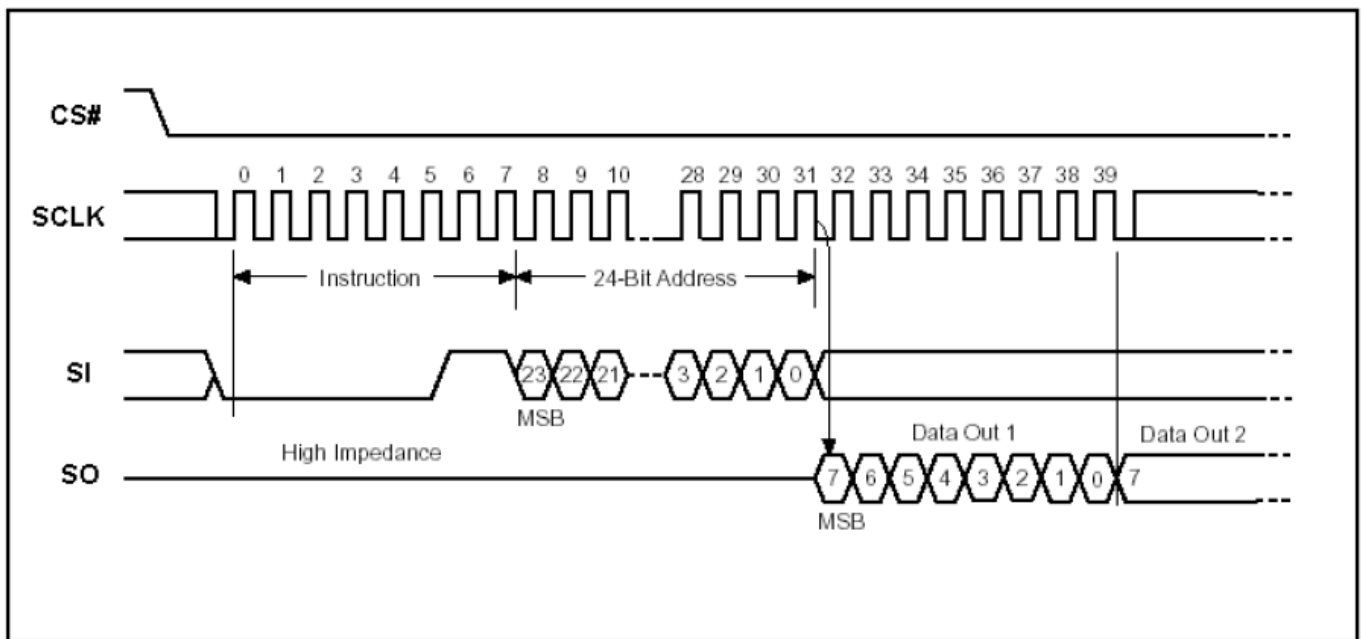

Read Data Bytes at Higher speed (快速读取):

Read Data Bytes at Higher Speed 需要用指令码来执行操作。READ_FAST 指令的时序如下(图):

■ 首先把片选信号 (CS#) 变为低, 紧跟着的是 1 个字节的命令字 (0B h) 和 3 个字节的地址以及一个字节 Dummy Byte 通过串行数据输入引脚 (SI) 移位输入, 每一位在串行时钟 (SCLK) 上升沿被锁存。

■ 然后该地址的字节数据通过串行数据输出引脚 (SO) 移位输出, 每一位在串行时钟 (SCLK) 下降沿被移出。

■ 如果片选信号 (CS#) 继续保持为低, 则下一个地址的字节数据继续通过串行数据输出引脚 (SO) 移位输出。例: 读取一个 15x16 点阵汉字需要 32Byte, 则连续 32 个字节读取后结束一个汉字的点阵数据读取操作。

如果不需要继续读取数据, 则把片选信号 (CS#) 变为高, 结束本次操作。

图: Read Data Bytes at Higher Speed (READ FAST) Instruction Sequence and Data-out

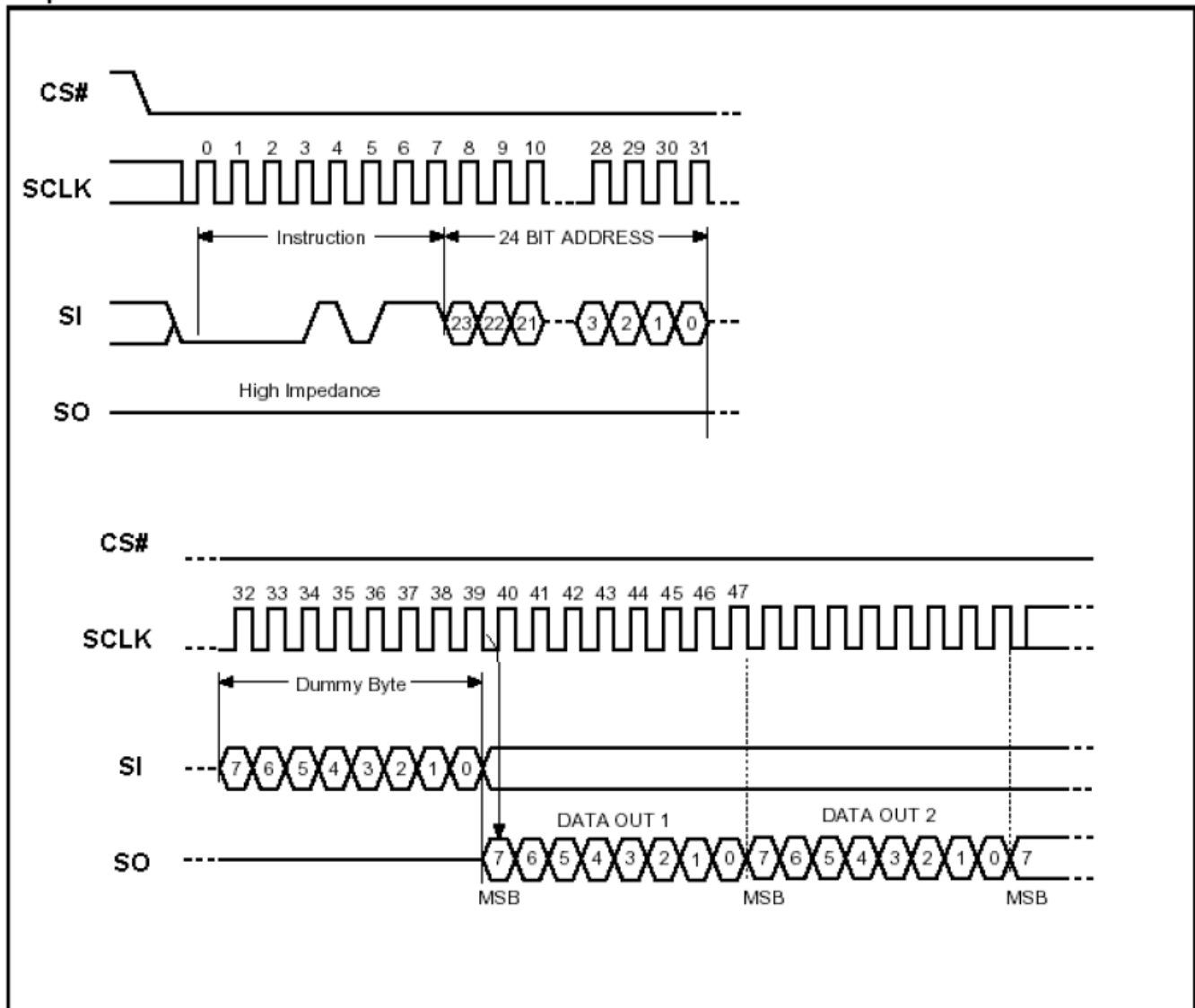

每个汉字在芯片中是以汉字点阵字模的形式存储的，每个点用一个二进制位表示，存 1 的点，当显示时可以在屏幕上显示亮点，存 0 的点，则在屏幕上不显示。点阵排列格式为横置横排：即一个字节的低位表示左面的点，高位表示右面的点（如果用户按 word mode 读取点阵数据，请注意高低字节的顺序），排满一行的点后再排下一行。这样把点阵信息用来直接在显示器上按上述规则显示，则将出现对应的汉字。

6.1.1 11X12 点汉字排列格式

11X12 点汉字的信息需要 24 个字节（BYTE 0 – BYTE 23）来表示。该 11X12 点汉字的点阵数据是横置横排的，其具体排列结构如下图：

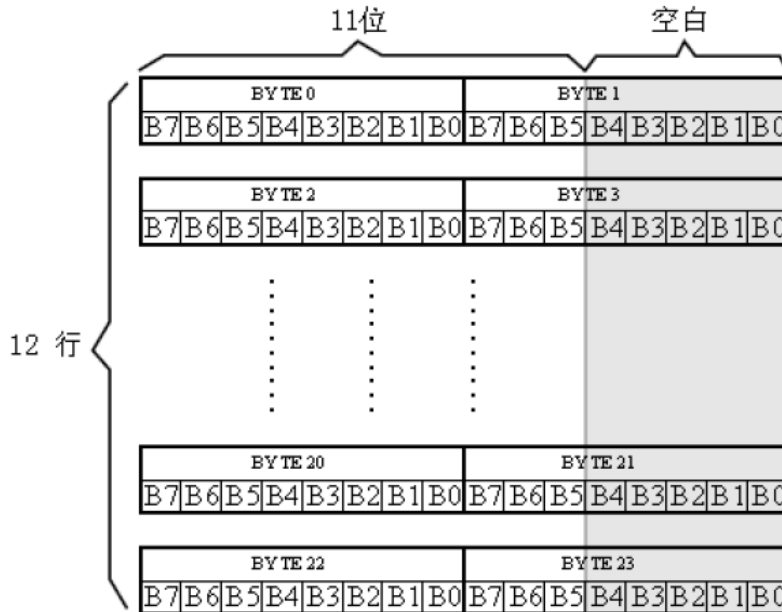

6.1.2 15X16 点汉字排列格式

15X16 点汉字的信息需要 32 个字节（BYTE 0 – BYTE 31）来表示。该 15X16 点汉字的点阵数据是横置横排的，其具体排列结构如下图：

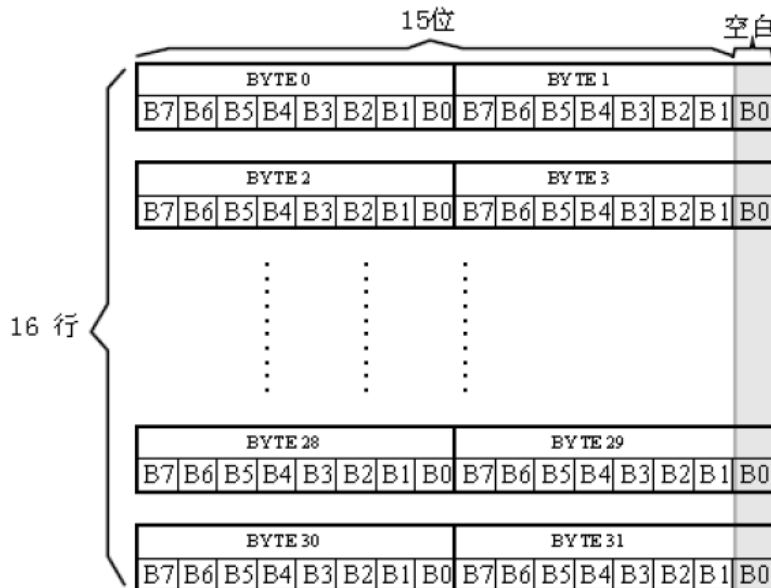

24X24 点汉字的信息需要 72 个字节 (BYTE 0 – BYTE 71) 来表示。该 24X24 点汉字的点阵数据是横置横排的，其具体排列结构如下图：

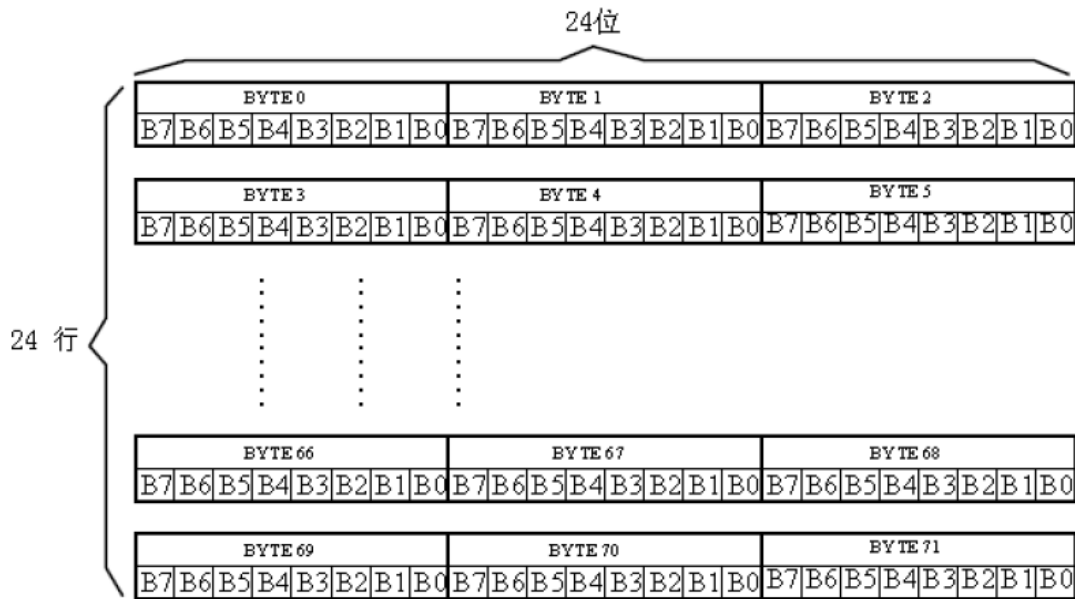

6.1.4 32X32 点汉字排列格式

32X32 点汉字的信息需要 128 个字节 (BYTE 0 – BYTE 127) 来表示。该 32X32 点汉字的点阵数据是横置横排的，其具体排列结构如下图：

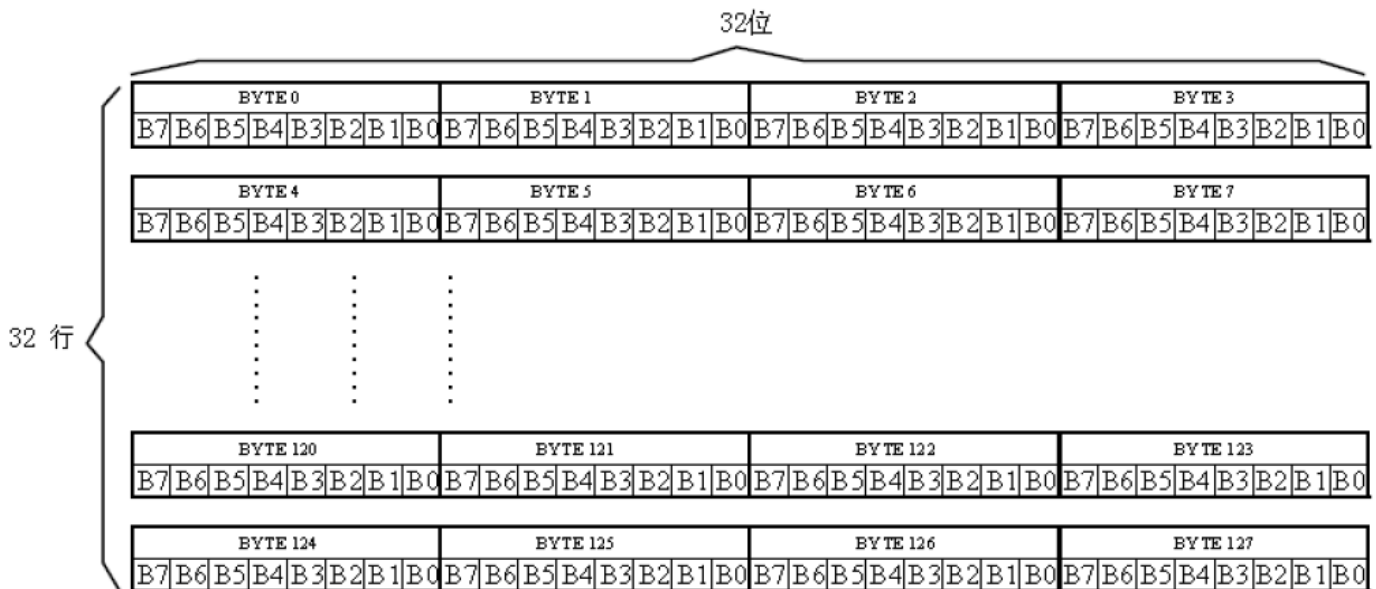

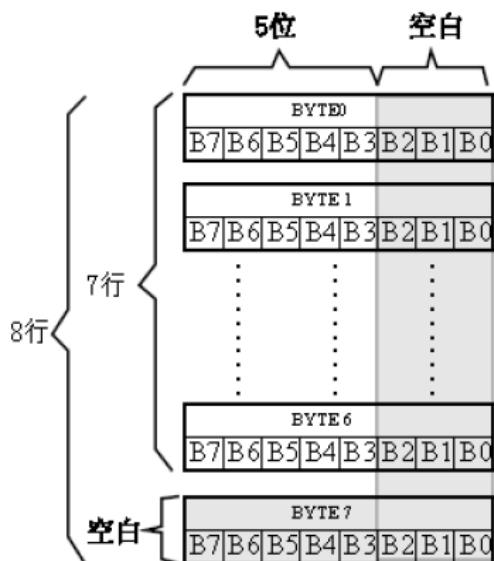

6.1.6 7X8 点 ASCII 字符排列格式

7X8 点 ASCII 的信息需要 8 个字节 (BYTE 0 – BYTE7) 来表示。该 ASCII 点阵数据是横置横排的其具体排列结构如下图：

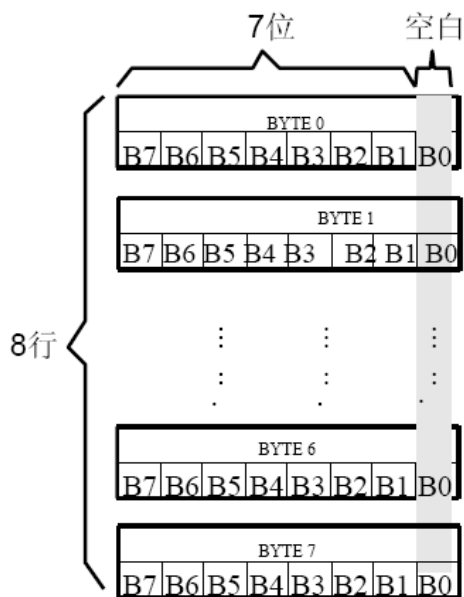

6.1.7 6X12 点字符排列格式

适用于此种排列格式的字体有：

6X12 点 ASCII 字符

6X12 点国标扩展字符

6X12 点字符的信息需要 12 个字节 (BYTE 0 – BYTE11) 来表示。该点阵数据是横置横排的，其具体排列结构如下图：

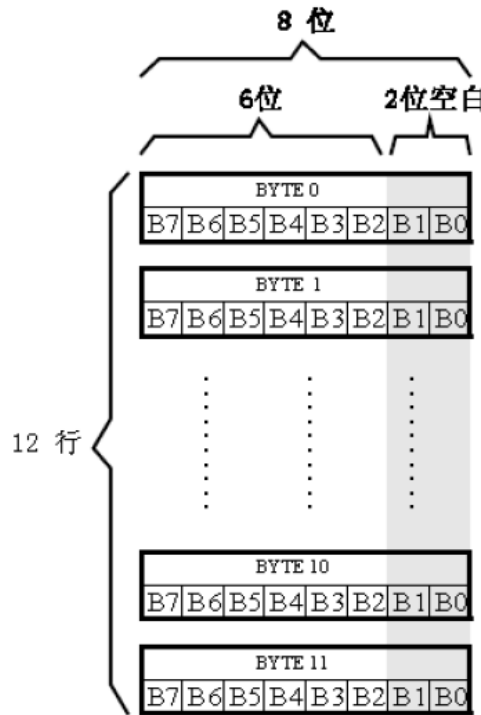

6.1.8 8X16 点字符排列格式

适用于此种排列格式的字符有：

- 8X16 点 ASCII 字符
- 8X16 点国标扩展字符
- 8X16 点特殊字符

8X16 点字符的信息需要 16 个字节（BYTE 0 – BYTE15）来表示。该点阵数据是横置横排的，其具体排列结构如下图：

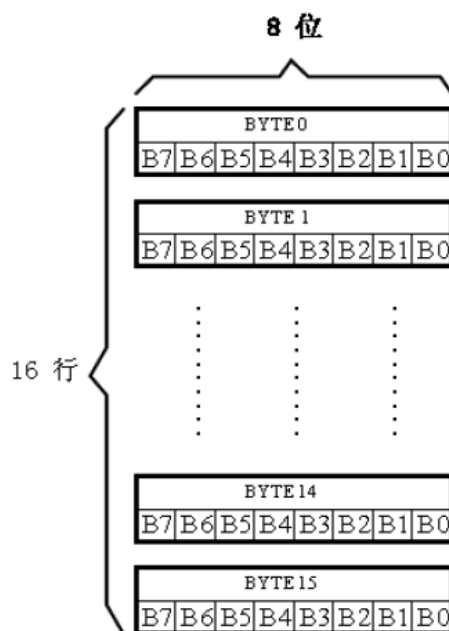

适用于此种排列格式的字符有：

12X24 点 ASCII 字符

12X24 点国标扩展字符

12X24 点字符的信息需要 72 个字节 (BYTE 0 – BYTE 71) 来表示。但是由于该字符为标准的 24X24 点格式，而存储空间是按照 12X24 点 BYTE 取整进行存储的 (即 72 BYTES)，注意在排版时作相应的调整。

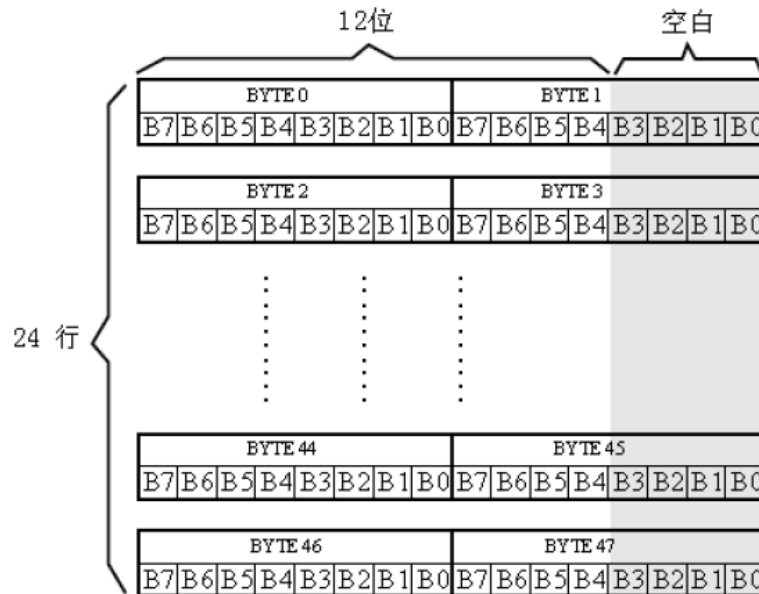

6.1.10 12 点阵不等宽字符排列格式

适用于此种排列格式的字体有：

12 点阵不等宽 ASCII 方头 (Arial) 字符

12 点阵不等宽 ASCII 白正 (Times New Roman) 字符

12 点阵不等宽字符的信息需要 26 个字节 (BYTE 0 – BYTE25) 来表示。

由于字符是不等宽的，因此在存储格式中 BYTE0~ BYTE1 存放点阵宽度数据，BYTE2-25 存放横置横排点阵数据。

不等宽字符的点阵存储宽度是以 BYTE 为单位取整的，根据不同字符宽度会出现相应的空白区。根据 BYTE0~ BYTE1 所存放点阵的实际宽度数据，可以对还原下一个字的显示或排版留作参考。

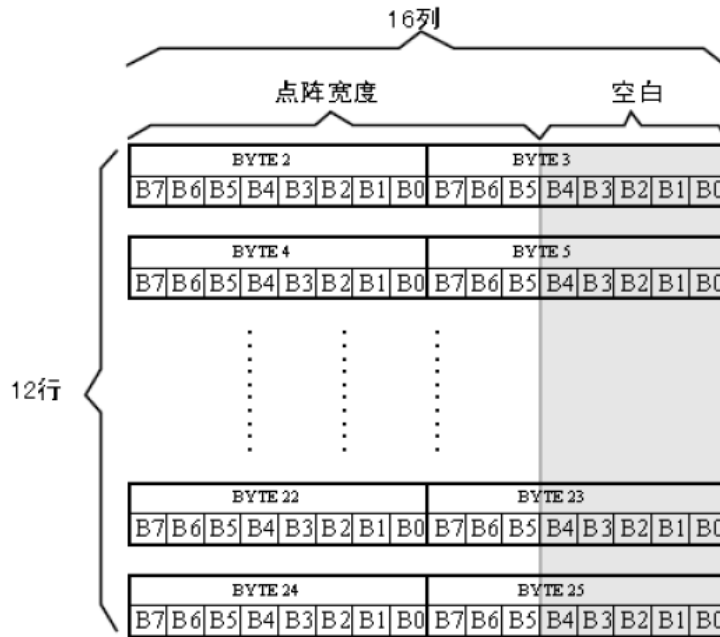

6.1.11 16 点阵不等宽字符排列格式

适用于此种排列格式的字体有：

- 16 点阵不等宽 ASCII 方头 (Arial) 字符
- 16 点阵不等宽 ASCII 白正 (Times New Roman) 字符

16 点阵不等宽字符的信息需要 34 个字节 (BYTE 0 – BYTE33) 来表示。

存储格式

由于字符是不等宽的，因此在存储格式中 BYTE0~ BYTE1 存放点阵宽度数据，BYTE2-33 存放横置横排点阵数据。具体格式见下图：

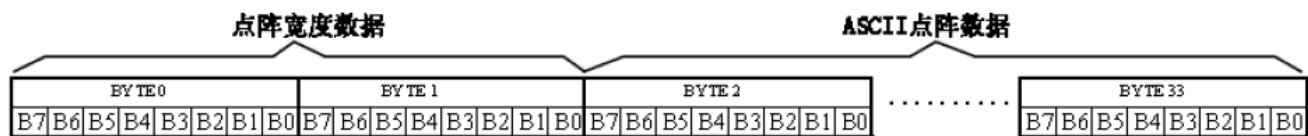

存储结构

不等宽字符的点阵存储宽度是以 **BYTE** 为单位取整的，根据不同字符宽度会出现相应的空白区。根

BYTE0~ BYTE1 所存放点阵的实际宽度数据，可以对还原下一个字的显示或排版留作参考。

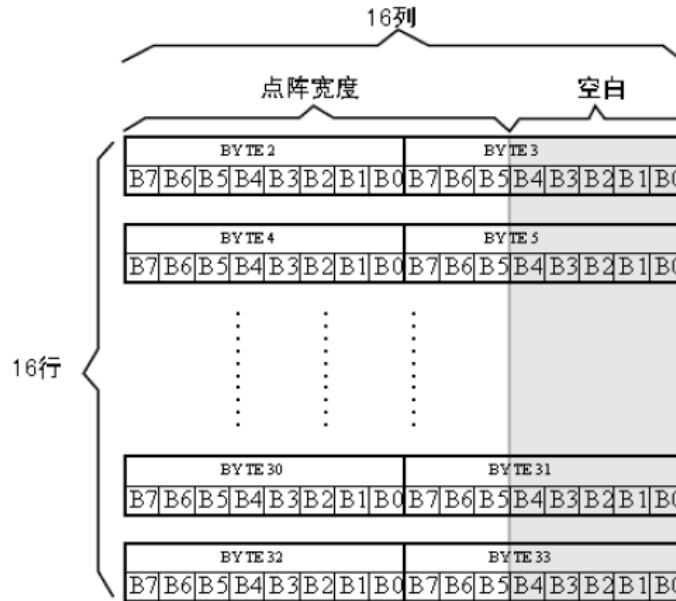

0-33BYTE 的点阵数据是： 00 0C 00 00 00 00 00 00 00 7F 80 7F C0 60 C0 60 C0 60 C0 7F 80 7F C0
60 E0 60 60 60 60 7F C0 7F 80 00 00

其中：

BYTE0~ BYTE1: 00 0C 为 ASCII 方头字符 B 的点阵宽度数据，即：12 位宽度。字符后面有 4 位空白区，可以在排版下一个字时考虑到这一点，将下一个字的起始位置前移。

BYTE2-33: 00 00 00 00 00 00 00 7F 80 7F C0 60 C0 60 C0 60 C0 7F 80 7F C0 60 E0 60 60 60 60
7F C0 7F 80 00 00 为 ASCII 方头字符 B 的点阵数据。

6.1.12 24 点阵不等宽字符排列格式

适用于此种排列格式的字体有：

24 点阵不等宽 ASCII 方头 (Arial) 字符

24 点阵不等宽 ASCII 白正 (Times New Roman) 字符

24 点阵不等宽字符的信息需要 74 个字节 (BYTE 0 – BYTE73) 来表示。

由于字符是不等宽的，因此在存储格式中 BYTE0~ BYTE1 存放点阵宽度数据，BYTE2-73 存放点阵数据。

不等宽字符的点阵存储宽度是以 BYTE 为单位取整的，根据不同字符宽度会出现相应的空白区。根据 BYTE0~ BYTE1 所存放点阵的实际宽度数据，可以对还原下一个字的显示或排版留作参考。

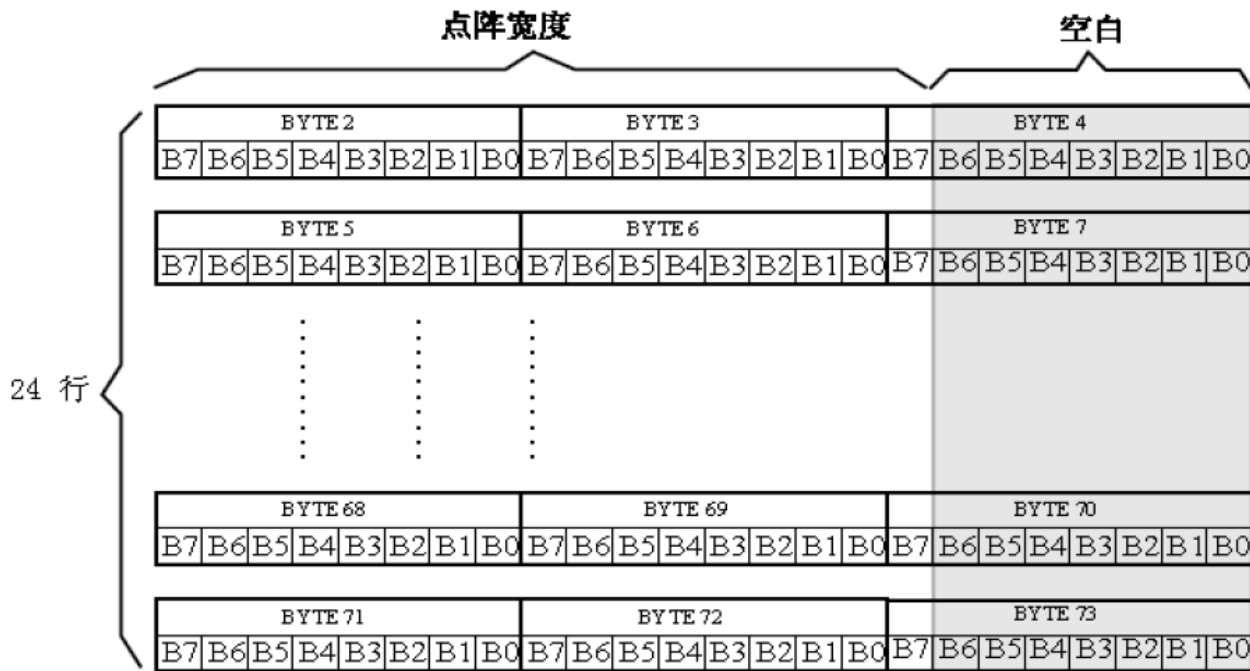

6.1.13 32 点阵不等宽字符排列格式

适用于此种排列格式的字体有：

- 12 点阵不等宽 ASCII 方头 (Arial) 字符
- 12 点阵不等宽 ASCII 白正 (Times New Roman) 字符

32 点阵 ASCII 方头字符的信息需要 130 个字节 (BYTE 0 – BYTE129) 来表示。

由于字符是不等宽的，因此在存储格式中 BYTE0~ BYTE1 存放点阵宽度数据，BYTE2-129 存放点阵数据。

不等宽 ASCII 字符的存储结构是以宽度为 BYTE 取整的，根据不同字符宽度会出现相应的空白区。根据 BYTE0~ BYTE1 所存放点阵的宽度数据，可以对还原下一个字的显示或排版留作参考。

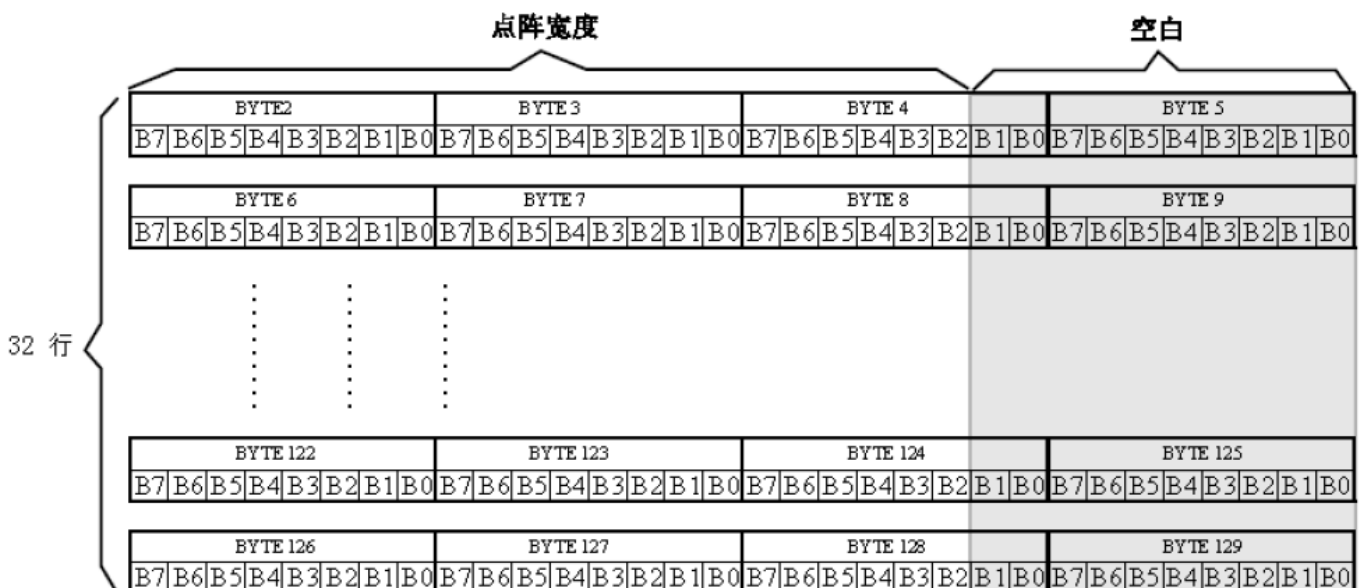

6.3 字符在芯片中的地址计算方法

用户只要知道字符的内码，就可以计算出该字符点阵在芯片中的地址，然后就可从该地址连续读出点阵信息用于显示。

6.3.1 汉字字符的地址计算

6.3.1.1 11X12 点 GB2312 标准点阵字库

参数说明：

GBCode表示汉字内码。

MSB 表示汉字内码GBCode的高8bits。

LSB 表示汉字内码GBCode 的低8bits。

Address 表示汉字或ASCII字符点阵在芯片中的字节地址。

BaseAdd: 说明点阵数据在字库芯片中的起始地址。

计算方法：

BaseAdd=0x0;

if(MSB >=0xA1 && MSB <= 0xA9 && LSB >=0xA1)

Address = (MSB - 0xA1) * 94 + (LSB - 0xA1)*24+ BaseAdd;

else if(MSB >=0xB0 && MSB <= 0xF7 && LSB >=0xA1)

Address = ((MSB - 0xB0) * 94 + (LSB - 0xA1)+ 846)*24+ BaseAdd;

6.3.1.2 15X16 点 GB2312 标准点阵字库

参数说明：

GBCode表示汉字内码。

MSB 表示汉字内码GBCode的高8bits。

LSB 表示汉字内码GBCode 的低8bits。

Address 表示汉字或ASCII字符点阵在芯片中的字节地址。

BaseAdd: 说明点阵数据在字库芯片中的起始地址。

计算方法：

BaseAdd=0x2C9D0;

if(MSB >=0xA1 && MSB <= 0xA9 && LSB >=0xA1)

Address = (MSB - 0xA1) * 94 + (LSB - 0xA1)*32+ BaseAdd;

else if(MSB >=0xB0 && MSB <= 0xF7 && LSB >=0xA1)

Address = ((MSB - 0xB0) * 94 + (LSB - 0xA1)+ 846)*32+ BaseAdd;

6.3.1.3 24X24 点 GB2312 标准点阵字库

参数说明：

GBCode表示汉字内码。

MSB 表示汉字内码GBCode的高8bits。

LSB 表示汉字内码GBCode 的低8bits。

Address 表示汉字或ASCII字符点阵在芯片中的字节地址。

BaseAdd: 说明点阵数据在字库芯片中的起始地址。

计算方法：

BaseAdd=0x68190;

if(MSB >=0xA1 && MSB <= 0xA9 && LSB >=0xA1)

Address = (MSB - 0xA1) * 94 + (LSB - 0xA1)*72+ BaseAdd;

```
else if(MSB >=0xB0 && MSB <= 0xF7 && LSB >=0xA1)
    Address = ((MSB - 0xB0) * 94 + (LSB - 0xA1)+ 846)*72+ BaseAdd;
```

6.3.1.4 32X32 点 GB2312 标准点阵字库

参数说明:

GBCode表示汉字内码。

MSB 表示汉字内码GBCode的高8bits。

LSB 表示汉字内码GBCode 的低8bits。

Address 表示汉字或ASCII字符点阵在芯片中的字节地址。

BaseAdd: 说明点阵数据在字库芯片中的起始地址。

计算方法:

BaseAdd=0XEDF00;

```
if(MSB >=0xA1 && MSB <= 0xA9 && LSB >=0xA1)
    Address = (MSB - 0xA1) * 94 + (LSB - 0xA1)*128+ BaseAdd;
else if(MSB >=0xB0 && MSB <= 0xF7 && LSB >=0xA1)
    Address = ((MSB - 0xB0) * 94 + (LSB - 0xA1)+ 846)*128+ BaseAdd;
```

6.3.1.5 6X12 点国标扩展字符

说明:

BaseAdd: 说明本套字库在字库芯片中的起始字节地址。

FontCode: 表示字符内码 (16bits)

ByteAddress: 表示字符点阵在芯片中的字节地址。

计算方法:

BaseAdd=0x1DBE0C

```
if (FontCode>= 0xAAA1) and (FontCode<=0xAAFE ) then
    ByteAddress = (FontCode-0xAAA1 ) * 12+BaseAdd
Else if(FontCode>= 0xABA1) and (FontCode<=0xABC0 ) then
    ByteAddress = (FontCode-0xABA1 + 95) * 12+BaseAdd
```

1.6 8X16 点国标扩展字符

说明:

BaseAdd: 说明本套字库在字库芯片中的起始字节地址。

FontCode: 表示字符内码 (16bits)

ByteAddress: 表示字符点阵在芯片中的字节地址。

计算方法:

BaseAdd=0x1DD790

```
if (FontCode>= 0xAAA1) and (FontCode<=0xAAFE ) then
    ByteAddress = (FontCode-0xAAA1 ) * 16+BaseAdd
Else if(FontCode>= 0xABA1) and (FontCode<=0xABC0 ) then
    ByteAddress = (FontCode-0xABA1 + 95) * 16+BaseAdd
```

6.3.1.7 8X16 点 GB2312 特殊字符

说明:

BaseAdd: 说明本套字库在字库芯片中的起始字节地址。

FontCode: 表示字符内码 (16bits)

ByteAddress: 表示字符点阵在芯片中的字节地址。

计算方法：

BaseAdd=0x1F2880

if (FontCode >= 0xACA1) and (FontCode <=0xACDF) then

ByteAddress = (FontCode-0xACA1) * 16+BaseAdd

6.3.1.8 12X24 点国标扩展字符

说明：

BaseAdd：说明本套字库在字库芯片中的起始字节地址。

FontCode：表示字符内码（16bits）

ByteAddress：表示字符点阵在芯片中的字节地址。

计算方法：

BaseAdd=0x1DFF30

if (FontCode>= 0xAAA1) and (FontCode<=0xAAFE) then

ByteAddress = (FontCode-0xAAA1) * 48+BaseAdd

Else if(FontCode>= 0xABA1) and (FontCode<=0xABC0) then

ByteAddress = (FontCode-0xABA1 + 95) * 48+BaseAdd

6.3.1.9 16X32 点国标扩展字符

说明：

BaseAdd：说明本套字库在字库芯片中的起始字节地址。

FontCode：表示字符内码（16bits）

ByteAddress：表示字符点阵在芯片中的字节地址。

计算方法：

BaseAdd=0x1E5A90

if (FontCode>= 0xAAA1) and (FontCode<=0xAAFE) then

ByteAddress = (FontCode-0xAAA1) * 64+BaseAdd

Else if(FontCode>= 0xABA1) and (FontCode<=0xABC0) then

ByteAddress = (FontCode-0xABA1 + 95) * 64+BaseAdd

6.3.2 ASCII 字符的地址计算

6.3.2.1 5X7 点 ASCII 字符

参数说明：

ASCIICode：表示 ASCII 码（8bits）

BaseAdd：说明该套字库在芯片中的起始地址。

Address：ASCII 字符点阵在芯片中的字节地址。

计算方法：

BaseAdd=0x1DDF80

if (ASCIICode >= 0x20) and (ASCIICode <= 0x7E) then

Address = (ASCIICode -0x20) * 8+BaseAdd

6.3.2.2 7X8 点 ASCII 字符

参数说明：

ASCIICode：表示 ASCII 码（8bits）

BaseAdd：说明该套字库在芯片中的起始地址。

Address: ASCII 字符点阵在芯片中的字节地址。

计算方法:

BaseAdd=0x1DE280

if (ASCIICode >= 0x20) and (ASCIICode <= 0x7E) then

Address = (ASCIICode - 0x20) * 8 + BaseAdd

6.3.2.3 6X12 点 ASCII 字符

说明:

ASCIICode: 表示 ASCII 码 (8bits)

BaseAdd: 说明该套字库在芯片中的起始地址。

Address: ASCII 字符点阵在芯片中的字节地址。

计算方法:

BaseAdd=0x1DBE00

if (ASCIICode >= 0x20) and (ASCIICode <= 0x7E) then

Address = (ASCIICode - 0x20) * 12 + BaseAdd

6.3.2.4 8X16 点 ASCII 字符

说明:

ASCIICode: 表示 ASCII 码 (8bits)

BaseAdd: 说明该套字库在芯片中的起始地址。

Address: ASCII 字符点阵在芯片中的字节地址。

计算方法:

BaseAdd=0x1DD780

if (ASCIICode >= 0x20) and (ASCIICode <= 0x7E) then

Address = (ASCIICode - 0x20) * 16 + BaseAdd

6.3.2.5 12X24 点 ASCII 字符

说明:

ASCIICode: 表示 ASCII 码 (8bits)

BaseAdd: 说明该套字库在芯片中的起始地址。

Address: ASCII 字符点阵在芯片中的字节地址。

计算方法:

BaseAdd=0x1DFF00

if (ASCIICode >= 0x20) and (ASCIICode <= 0x7E) then

Address = (ASCIICode - 0x20) * 48 + BaseAdd

6.3.2.6 16X32 点 ASCII 字符

说明:

ASCIICode: 表示 ASCII 码 (8bits)

BaseAdd: 说明该套字库在芯片中的起始地址。

Address: ASCII 字符点阵在芯片中的字节地址。

计算方法:

BaseAdd=0x1E5A50

if (ASCIICode >= 0x20) and (ASCIICode <= 0x7E) then

Address = (ASCIICode - 0x20) * 64 + BaseAdd

6.3.2.7 12 点阵不等宽 ASCII 方头 (Arial) 字符

说明:

ASCIICode: 表示 ASCII 码 (8bits)

BaseAdd: 说明该套字库在芯片中的起始地址。

Address: ASCII 字符点阵在芯片中的字节地址。

计算方法:

BaseAdd=0x1DC400

if (ASCIICode >= 0x20) and (ASCIICode <= 0x7E) then

Address = (ASCIICode - 0x20) * 26 + BaseAdd

6.3.2.8 12 点阵不等宽 ASCII 白正 (Times New Roman) 字符

说明:

ASCIICode: 表示 ASCII 码 (8bits)

BaseAdd: 说明该套字库在芯片中的起始地址。

Address: ASCII 字符点阵在芯片中的字节地址。

计算方法:

BaseAdd=0x1DCDC0

if (ASCIICode >= 0x20) and (ASCIICode <= 0x7E) then

Address = (ASCIICode - 0x20) * 26 + BaseAdd

6.3.2.9 16 点阵不等宽 ASCII 方头 (Arial) 字符

说明:

ASCIICode: 表示 ASCII 码 (8bits)

BaseAdd: 说明该套字库在芯片中的起始地址。

Address: ASCII 字符点阵在芯片中的字节地址。

计算方法:

BaseAdd=0x1DE580

if (ASCIICode >= 0x20) and (ASCIICode <= 0x7E) then

Address = (ASCIICode - 0x20) * 34 + BaseAdd

6.3.2.10 16 点阵不等宽 ASCII 白正 (Times New Roman) 字符

说明:

ASCIICode: 表示 ASCII 码 (8bits)

BaseAdd: 说明该套字库在芯片中的起始地址。

Address: ASCII 字符点阵在芯片中的字节地址。

计算方法:

BaseAdd=0x1DF240

if (ASCIICode >= 0x20) and (ASCIICode <= 0x7E) then

Address = (ASCIICode - 0x20) * 34 + BaseAdd

6.3.2.11 24 点阵不等宽 ASCII 方头 (Arial) 字符

说明:

ASCIICode: 表示 ASCII 码 (8bits)

BaseAdd: 说明该套字库在芯片中的起始地址。



Address: ASCII 字符点阵在芯片中的字节地址。

计算方法:

BaseAdd=0x1E22D0

if (ASCIICode >= 0x20) and (ASCIICode <= 0x7E) then

Address = (ASCIICode - 0x20) * 74 + BaseAdd

6.3.2.12 24 点阵不等宽 ASCII 白正 (Times New Roman) 字符

说明:

ASCIICode: 表示 ASCII 码 (8bits)

BaseAdd: 说明该套字库在芯片中的起始地址。

Address: ASCII 字符点阵在芯片中的字节地址。

计算方法:

BaseAdd=0x1E3E90

if (ASCIICode >= 0x20) and (ASCIICode <= 0x7E) then

Address = (ASCIICode - 0x20) * 74 + BaseAdd

6.3.2.13 32 点阵不等宽 ASCII 方头 (Arial) 字符

说明:

ASCIICode: 表示 ASCII 码 (8bits)

BaseAdd: 说明该套字库在芯片中的起始地址。

Address: ASCII 字符点阵在芯片中的字节地址。

计算方法:

BaseAdd=0x1E99D0

if (ASCIICode >= 0x20) and (ASCIICode <= 0x7E) then

Address = (ASCIICode - 0x20) * 130 + BaseAdd

6.3.2.14 32 点阵不等宽 ASCII 白正 (Times New Roman) 字符

说明:

ASCIICode: 表示 ASCII 码 (8bits)

BaseAdd: 说明该套字库在芯片中的起始地址。

Address: ASCII 字符点阵在芯片中的字节地址。

计算方法:

BaseAdd=0x1ECA90

if (ASCIICode >= 0x20) and (ASCIICode <= 0x7E) then

Address = (ASCIICode - 0x20) * 130 + BaseAdd

6.4 附录

6.4.1 GB2312 1 区 (376 字符)

GB2312 标准点阵字符 1 区对应码位的 A1A1~A9EF 共计 846 个字符；

GB2312 1 区

A1	0	1	2	3	4	5	6	7	8	9	A	B	C	D	E	F
A			、	。	·	-	√	∴	”	々	—	~		…	‘	’
B	“	”	()	<	>	《	》	「	」	『	』	【	】	【	】
C	±	×	÷	:	∧	∨	Σ	Π	U	∩	€	::	√	⊥	//	∠
D	∩	⊙	∫	∫	≡	≡	≈	∞	∞	≠	≠	≠	≠	≠	∞	∴
E	∴	↑	♀	°	’	”	℃	\$	⊗	⊗	£	%	§	No	☆	★
F	○	●	◎	◇	◆	□	■	△	▲	※	→	←	↑	↓	=	

A2	0	1	2	3	4	5	6	7	8	9	A	B	C	D	E	F
A		i	ii	iii	iv	v	vi	vii	viii	ix	x					
B		1.	2.	3.	4.	5.	6.	7.	8.	9.	10.	11.	12.	13.	14.	15.
C	16.	17.	18.	19.	20.	(1)	(2)	(3)	(4)	(5)	(6)	(7)	(8)	(9)	(10)	(11)
D	(12)	(13)	(14)	(15)	(16)	(17)	(18)	(19)	(20)	①	②	③	④	⑤	⑥	⑦
E	⑧	⑨	⑩	€		(一)	(二)	(三)	(四)	(五)	(六)	(七)	(八)	(九)	(十)	
F		I	II	III	IV	V	VI	VII	VIII	IX	X	XI	XII			

A3	0	1	2	3	4	5	6	7	8	9	A	B	C	D	E	F
A		!	”	#	¥	%	&	'	()	*	+	,	-	.	/
B	0	1	2	3	4	5	6	7	8	9	:	;	<	=	>	?
C	@	A	B	C	D	E	F	G	H	I	J	K	L	M	N	O
D	P	Q	R	S	T	U	V	W	X	Y	Z	[\]	^	_
E	`	a	b	c	d	e	f	g	h	i	j	k	l	m	n	o
F	p	q	r	s	t	u	v	w	x	y	z	{		}	—	

6.4.2 8×16点国标扩展字符

内码组成为 AAA1~ABC0 共计 126 个字符

AA	0	1	2	3	4	5	6	7	8	9	A	B	C	D	E	F
A		!	"	#	¥	%	&	†	()	*	+	,	-	.	/	
B	0	1	2	3	4	5	6	7	8	9	:	;	<	=	>	?
C	@	A	B	C	D	E	F	G	H	I	J	K	L	M	N	O
D	P	Q	R	S	T	U	V	W	X	Y	Z	[\]	^	_		
E	'	a	b	c	d	e	f	g	h	i	j	k	l	m	n	o
F	p	q	r	s	t	u	v	w	x	y	z	{ }	~			

AB	0	1	2	3	4	5	6	7	8	9	A	B	C	D	E	F
A		ā	á	ǎ	à	ē	é	ě	è	ī	í	ǐ	ì	ō	ó	ǒ
B	ò	ū	ú	ǔ	ù	ǖ	ú	ǘ	ù	ê	ɑ	ǻ	ǻ	ǻ	ǻ	ǻ
C	ǻ															

7. 硬件设计及例程：

7.1 当 LCD 驱动 IC 采用串行接口方式时的硬件设计及例程：

7.1.1 硬件接口： 下图为串行方式的硬件接口：

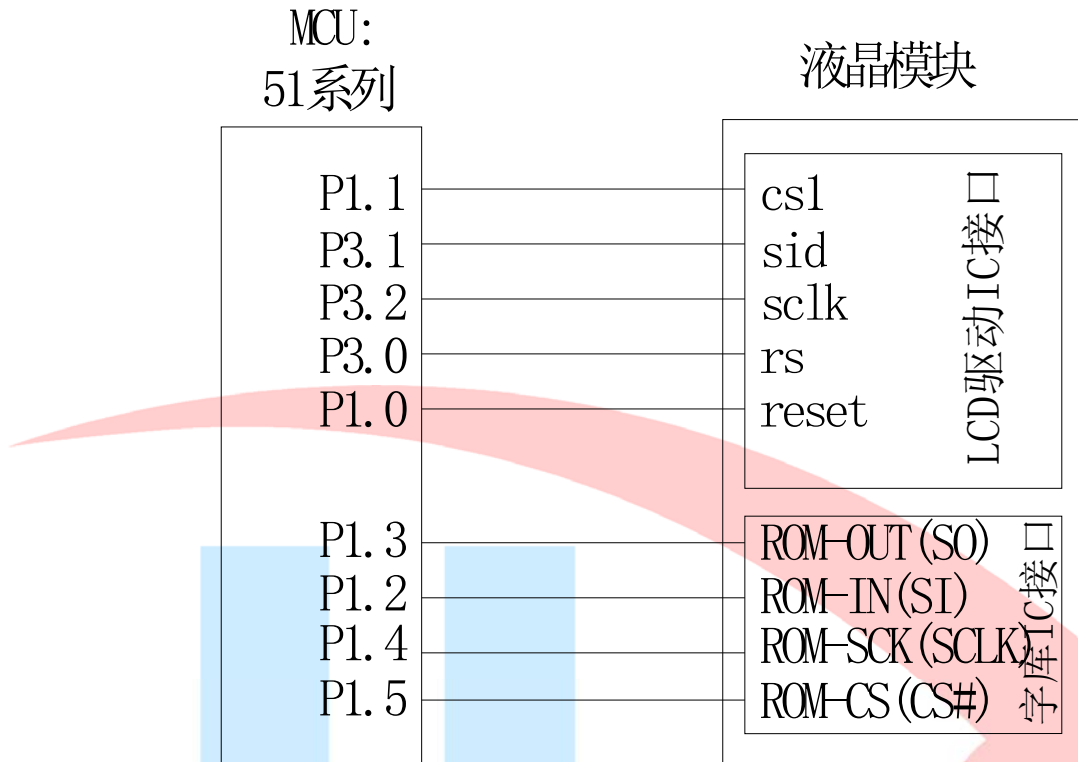

7.1.2 例程： 以下为串行方式显示汉字及 ASCII 字符的例程：

```
//LCM resolution:240x320,
//driver IC:ST7789V,

#include <reg51.h>
#include <chinese_code.h>

//带 PCB 接口定义
sbit cs1=P1^1;
sbit reset=P1^0;
sbit rs=P3^0;
sbit sclk=P3^2;
sbit sid=P3^1;
sbit key=P2^0; //P2.0 口与 GND 之间接一个按键
```



```
sbit Rom_IN=P1^2; /*字库 IC 接口定义:Rom_IN 就是字库 IC 的 SI*/
sbit Rom_OUT=P1^3; /*字库 IC 接口定义:Rom_OUT 就是字库 IC 的 SO*/
sbit Rom_SCK=P1^4; /*字库 IC 接口定义:Rom_SCK 就是字库 IC 的 SCK*/
sbit Rom_CS=P1^5; /*字库 IC 接口定义 Rom_CS 就是字库 IC 的 CS#*/
```

```
void delay(long i)
{
    int j,k;
    for(j=0;j<i;j++)
        for(k=0;k<110;k++);
}
```

```
void delay_us(long i)
{
    int j,k;
    for(j=0;j<i;j++)
        for(k=0;k<1;k++);
}
```

```
void Switch()
{
    repeat:
        if (key==1) goto repeat;
        else delay(1000);
        if (key) goto repeat;
        else ;
}
```

/*写指令到 LCD 模块*/

```
void transfer_command(int data1)
{
    char i;
    rs=0;
    for(i=0;i<8;i++)
    {
        sclk=0;
        if(data1&0x80) sid=1;
        else sid=0;
        sclk=1;
        // delay_us(1);
        data1=data1<<=1;
    }
}
```

/*写数据到 LCD 模块*/

```
void transfer_data(int data1)
```

```

{
    char i;
    //cs1=0;
    rs=1;
    for(i=0;i<8;i++)
    {
        sclk=0;
        if(data1&0x80) sid=1;
        else sid=0;
        sclk=1;
//        delay_us(1);
        data1=data1<<=1;
    }
}

//===传 16 位指令， 16 位指令一起赋值
void transfer_command_16(uint com_16bit)
{
    transfer_command(com_16bit >>8); //先传高 8 位
    transfer_command(com_16bit); //再传低 8 位
}

//连写 2 个字节（即 16 位）数据到 LCD 模块
void transfer_data_16(uint data_16bit)
{
    transfer_data(data_16bit>>8);
    transfer_data(data_16bit);
}

//===发送 1 个字节的指令及 1 个字节的数据=====
void Lcd_Write_Com_Data(uint com,uint val)
{
    transfer_command_16(com);//先传指令
    transfer_data_16(val); //再传数据
}

void lcd_initial()
{
    reset=0;
    delay(200);
    reset=1;
    delay(200);
//***** Start Initial Sequence *****//
    transfer_command(0x11);
    delay(200);
//-----display and color format setting-----//

```

```

transfer_command(0x36);    //行扫描顺序及 RGB，列扫描顺序，横放/竖放
transfer_data(0xA0);      //0x00 90 度正常显示
                           //0xC0 90 度正常显示转 180 度
                           //0XE0 正常显示转 180 度
                           //0XA0 正常显示

transfer_data(0x48);

transfer_command(0xB6);    //显示功能设置：列/行 显示顺序
transfer_data(0x0A);
transfer_data(0x82);      //改变 SOURCE 线的方向：0xa2：左到右，0x82：右到左

transfer_command(0x3a);    //256K 16bit/pixel
transfer_data(0x05);
//-----ST7789V Frame rate setting-----//
transfer_command(0xb2);
transfer_data(0x0c);
transfer_data(0x0c);
transfer_data(0x00);
transfer_data(0x33);
transfer_data(0x33);
transfer_command(0xb7);
transfer_data(0x35);
//-----ST7789V Power setting-----//
transfer_command(0xbb);
transfer_data(0x28);
transfer_command(0xc0);
transfer_data(0x2c);
transfer_command(0xc2);
transfer_data(0x01);
transfer_command(0xc3);
transfer_data(0x10);
transfer_command(0xc4);
transfer_data(0x20);
transfer_command(0xc6);
transfer_data(0x0f);
transfer_command(0xd0);
transfer_data(0xa4);
transfer_data(0xa1);
//-----ST7789V gamma setting-----//
transfer_command(0xe0);
transfer_data(0xd0);
transfer_data(0x00);
transfer_data(0x02);
transfer_data(0x07);
transfer_data(0x0a);
transfer_data(0x28);
transfer_data(0x32);

```

```
transfer_data(0x44);
transfer_data(0x42);
transfer_data(0x06);
transfer_data(0x0e);
transfer_data(0x12);
transfer_data(0x14);
transfer_data(0x17);

transfer_command(0xe1);
transfer_data(0xd0);
transfer_data(0x00);
transfer_data(0x02);
transfer_data(0x07);
transfer_data(0x0a);
transfer_data(0x28);
transfer_data(0x31);
transfer_data(0x54);
transfer_data(0x47);
transfer_data(0x0e);
transfer_data(0x1c);
transfer_data(0x17);
transfer_data(0x1b);
transfer_data(0x1e);

transfer_command(0x29); //打开显示
}

//定义窗口坐标：开始坐标 (XS,YS)以及窗口大小 (x_total,y_total)
void lcd_address(int XS,int YS,int x_total,int y_total)
{
    int XE,YE;
    XE=XS+x_total-1;
    YE=YS+y_total-1;
    transfer_command(0x2a); // 设置 X 开始及结束的地址
    transfer_data_16(XS); // X 开始地址(16 位)
    transfer_data_16(XE); // X 结束地址(16 位)

    transfer_command(0x2b); // 设置 Y 开始及结束的地址
    transfer_data_16(YS); // Y 开始地址(16 位)
    transfer_data_16(YE); // Y 结束地址(16 位)

    transfer_command(0x2c); // 写数据开始
}

void mono_transfer_data_16(int mono_data,int font_color,int back_color)
{
    int i;
```

```

for(i=0;i<8;i++)
{
    if(mono_data&0x80)
    {
        transfer_data_16(font_color);    //当数据是 1 时，显示字体颜色
    }
    else
    {
        transfer_data_16(back_color);    //当数据是 0 时，显示底色
    }
    mono_data<<=1;
}
}

```

//全屏显示一种颜色

```

void display_color(int color_data)

```

```

{
    int i,j;
    lcd_address(0,0,320,240);
    for(i=0;i<240;i++)
    {
        for(j=0;j<320;j++)
        {
            transfer_data_16(color_data);
        }
    }
}

```

```

void display_white(void)

```

```

{
    int i,j;
    transfer_command(0x2c);
    for(i=0;i<240;i++)
    {
        for(j=0;j<320;j++)
        {
            transfer_data_16(0xffff);
        }
    }
}

```

```

void display_black(void)

```

```

{
    int i,j,k;

```

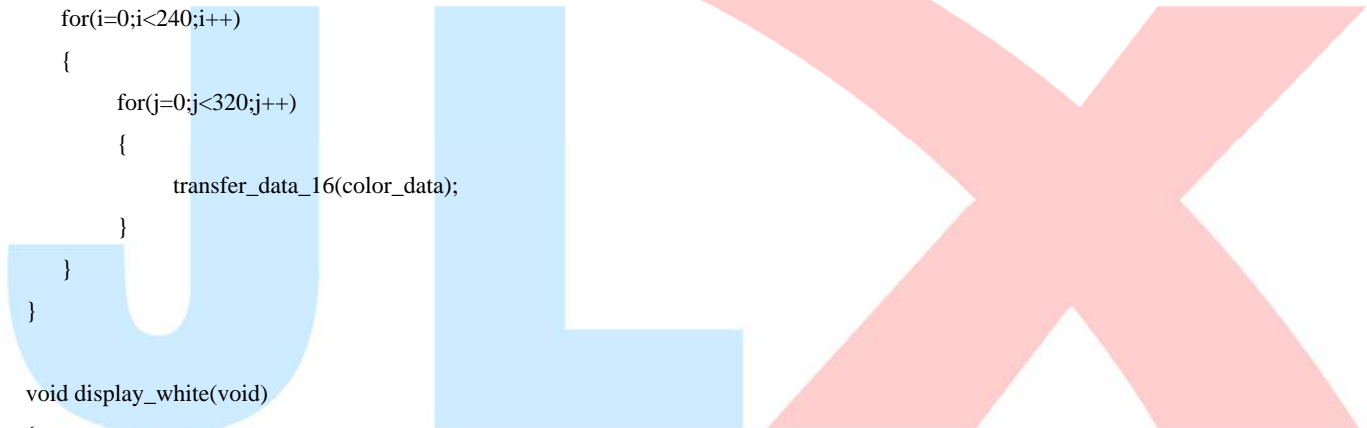

```

transfer_command(0x2c);    // 写数据开始
for(i=0;i<240;i++)
{
    transfer_data_16(0xffff);
}
for(i=0;i<318;i++)
{
    for(k=0;k<1;k++)
    {
        transfer_data_16(0xffff);
    }
    for(j=0;j<238;j++)
    {
        transfer_data_16(0x0000);
    }
    for(k=0;k<1;k++)
    {
        transfer_data_16(0xffff);
    }
}
for(i=0;i<320;i++)
{
    transfer_data_16(0xffff);
}
}

//显示 8x16 点阵的字符串
void disp_string_8x16(int x,int y,char *text,int font_color,int back_color)
{
    int i=0,j,k;
    while(text[i]>0x00)
    {
        if((text[i]>=0x20)&&(text[i]<=0x7e))
        {
            j=text[i]-0x20;
            lcd_address(x,y,8,16);
            for(k=0;k<16;k++)
            {
                mono_transfer_data_16(ascii_table_8x16[j*16+k],font_color,back_color);
                //?a??"ascii_table_8x16[]"?a??èy×é?ú"ASCII_TABLE_5X8_8X16_horizontal.h"?a?
            }
            x+=8;
            i++;
        }
        else
            i++;
    }
}

```

```

}

void display_string_16x16(int x,int y,uchar *text,int font_color,int back_color)
{
    uchar i,j,k;
    uint address;
    j = 0;
    while(text[j] != '\0') //'\0' 字符串结束标志
    {
        i = 0;
        address = 1;
        while(Chinese_horizontal_text_16x16[i] > 0x7e) //>0x7f 即说明不是 ASCII 码字符
        {
            if(Chinese_horizontal_text_16x16[i] == text[j])
            {
                if(Chinese_horizontal_text_16x16[i + 1] == text[j + 1])
                {
                    address = i * 16;
                    break;
                }
            }
            i += 2;
        }
        if(y > 240)
        {
            y=0;
            x+=16;
        }
        if(address != 1) // 显示汉字
        {
            lcd_address(x,y,16,16);
            for(i=0;i<2;i++)
            {
                for(k = 0; k <16; k++)
                {
                    mono_transfer_data_16(Chinese_horizontal_code_16x16[address],font_color,back_color);
                    address++;
                }
            }
            j+=2;
        }
        else //显示空白字符
        {
            lcd_address(x,y,16,16);
            for(i = 0; i <2; i++)
            {

```

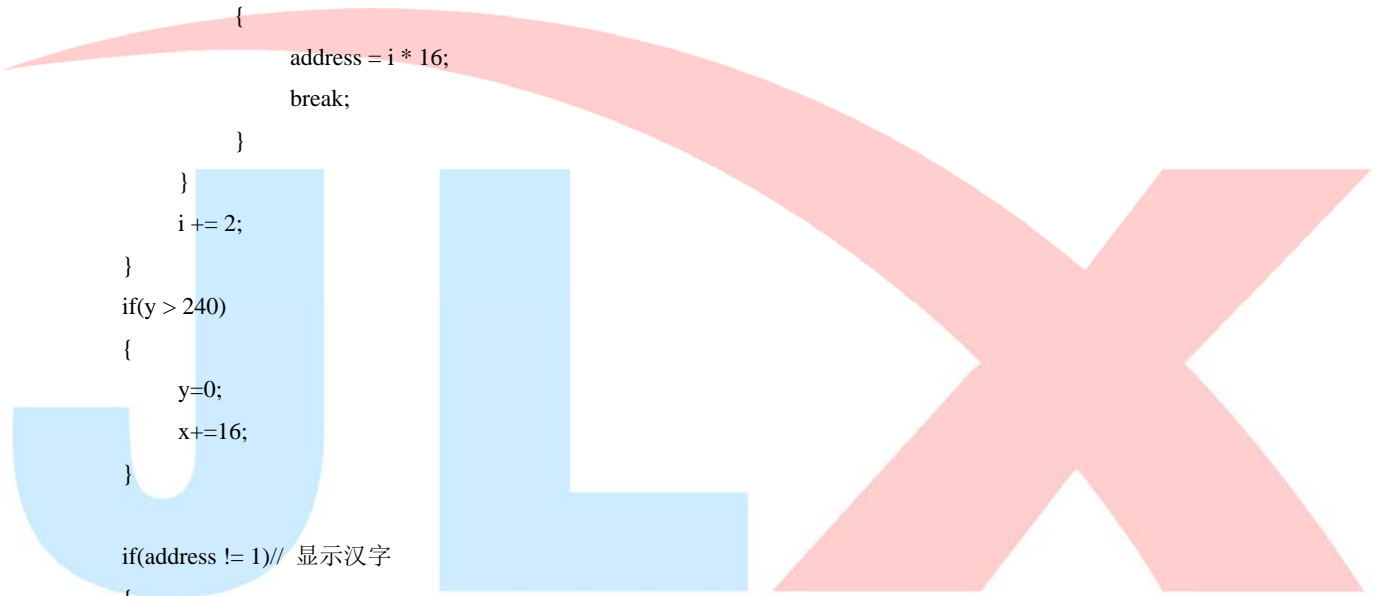

```

        for(k = 0; k < 16; k++)
        {
            mono_transfer_data_16(0x00,font_color,back_color);
        }
    }
    j+=2;
}
x=x+16;
}
}

```

//显示 32x32 点阵的单色的图像

```

void disp_32x32(int x,int y,char *dp,int font_color,int back_color)
{
    int i,j;
    lcd_address(x,y,32,32);
    for(i=0;i<32;i++)
    {
        for(j=0;j<4;j++)
        {
            mono_transfer_data_16(*dp,font_color,back_color);
            dp++;
        }
    }
}

```

//显示一幅彩图

```

void display_image(int x,int y,uchar *dp)
{
    uchar i,j,k=0;
    lcd_address(x,y,120,160);
    for(i=0;i<120;i++)
    {
        for(j=0;j<160;j++)
        {
            transfer_data(*dp);           //传一个像素的图片数据的高位
            dp++;
            transfer_data(*dp);           //传一个像素的图片数据的低位
            dp++;
        }
    }
}

```

/****送指令到晶联讯字库 IC***

```

void send_command_to_ROM( uint datu )
{

```



```
uint i;
for(i=0;i<8;i++)
{
    if(datu&0x80)
        Rom_IN = 1;
    else
        Rom_IN = 0;
    datu = datu<<1;
    Rom_SCK=0;
    Rom_SCK=1;
//    delay_us(5);

}
}
```

****从晶联讯字库 IC 中取汉字或字符数据（1 个字节）****

```
static uchar get_data_from_ROM()
```

```
{
    uint i;
    uint ret_data=0;
    Rom_SCK=1;
    for(i=0;i<8;i++)
    {
        Rom_OUT=1;
        Rom_SCK=0;
        ret_data=ret_data<<1;
        if( Rom_OUT )
            ret_data=ret_data+1;
        else
            ret_data=ret_data+0;
        Rom_SCK=1;
//        delay_us(5);
    }
    return(ret_data);
}
```

//从指定地址读出 32x32 点阵字符的数据写到液晶屏指定 (y,x)座标中

```
void get_and_write_32x32(ulong fontaddr,uint x,uint y,uint font_color,uint back_color)
```

```
{
    uint i,j,disp_data;
    Rom_CS = 0;
    send_command_to_ROM(0x03);
    send_command_to_ROM((fontaddr&0xff0000)>>16); //地址的高 8 位,共 24 位
    send_command_to_ROM((fontaddr&0xff00)>>8); //地址的中 8 位,共 24 位
```

```

send_command_to_ROM(fontaddr&0xff); //地址的低 8 位,共 24 位

for(j=0;j<32;j++)
{
    lcd_address(y,x+j,32,32);
    for(i=0;i<4;i++)
    {
        disp_data=get_data_from_ROM();
        mono_transfer_data_16(disp_data,font_color,back_color); //这一句相当于写了一行 8 个像素点的数据。
    }
}
Rom_CS=1;
}

```

//从指定地址读出 16x32 点阵字符的数据写到液晶屏指定 (y,x)座标中

```

void get_and_write_16x32(ulong fontaddr,uint x,uint y,uint font_color,uint back_color)

```

```

{
    uint i,j,disp_data;
    Rom_CS = 0;
    send_command_to_ROM(0x03);
    send_command_to_ROM((fontaddr&0xff0000)>>16); //地址的高 8 位,共 24 位
    send_command_to_ROM((fontaddr&0xff00)>>8); //地址的中 8 位,共 24 位
    send_command_to_ROM(fontaddr&0xff); //地址的低 8 位,共 24 位

    for(j=0;j<32;j++)
    {
        lcd_address(y,x+j,32,16);
        for(i=0; i<2; i++)
        {
            disp_data=get_data_from_ROM();
            mono_transfer_data_16(disp_data,font_color,back_color); //这一句相当于写了一行 8 个像素点的数据。
        }
    }
    Rom_CS=1;
}

```

//从指定地址读出 24x24 点阵字符的数据写到液晶屏指定 (y,x)座标中

```

void get_and_write_24x24(ulong fontaddr,uint x,uint y,uint font_color,uint back_color)

```

```

{
    uint i,j,disp_data;
    Rom_CS = 0;
    send_command_to_ROM(0x03);
    send_command_to_ROM((fontaddr&0xff0000)>>16); //地址的高 8 位,共 24 位
    send_command_to_ROM((fontaddr&0xff00)>>8); //地址的中 8 位,共 24 位

```

```

send_command_to_ROM(fontaddr&0xff); //地址的低 8 位,共 24 位

for(j=0;j<24;j++)
{
    lcd_address(y,x+j,24,24);
    for(i=0; i<3; i++)
    {
        disp_data=get_data_from_ROM();
        mono_transfer_data_16(disp_data,font_color,back_color); //这一句相当于写了一行 8 个像素点的数据。
    }
}
Rom_CS=1;
}

```

//从指定地址读出 12x24 点阵字符的数据写到液晶屏指定 (y,x)座标中

```

void get_and_write_12x24(ulong fontaddr,uint x,uint y,uint font_color,uint back_color)
{
    uint i,j,disp_data;
    Rom_CS = 0;
    send_command_to_ROM(0x03);
    send_command_to_ROM((fontaddr&0xff0000)>>16); //地址的高 8 位,共 24 位
    send_command_to_ROM((fontaddr&0xff00)>>8); //地址的中 8 位,共 24 位
    send_command_to_ROM(fontaddr&0xff); //地址的低 8 位,共 24 位

    for(j=0;j<24;j++)
    {
        lcd_address(y,x+j,24,12);
        for(i=0; i<2; i++)
        {
            disp_data=get_data_from_ROM();
            mono_transfer_data_16(disp_data,font_color,back_color); //这一句相当于写了一行 8 个像素点的数据。
        }
    }
    Rom_CS=1;
}

```

//从指定地址读出 16x16 点阵字符的数据写到液晶屏指定 (y,x)座标中

```

void get_and_write_16x16(ulong fontaddr,uint x,uint y,uint font_color,uint back_color)
{
    uint i,j,disp_data;
    Rom_CS = 0;
    send_command_to_ROM(0x03);

```

```
send_command_to_ROM((fontaddr&0xff0000)>>16); //地址的高 8 位,共 24 位
send_command_to_ROM((fontaddr&0xff00)>>8); //地址的中 8 位,共 24 位
send_command_to_ROM(fontaddr&0xff); //地址的低 8 位,共 24 位
```

```
for(j=0;j<16;j++)
{
    lcd_address(y,x+j,16,16);
    for(i=0; i<2; i++ )
    {
        disp_data=get_data_from_ROM();
        mono_transfer_data_16(disp_data,font_color,back_color); //这一句相当于写了一行 8 个像素点的数据。
    }
}
Rom_CS=1;
}
```

//从指定地址读出 8x16 点阵字符的数据写到液晶屏指定 (y,x)座标中

void get_and_write_8x16(ulong fontaddr,uint x,uint y,uint font_color,uint back_color)

```
{
    uint i,j,disp_data;
    Rom_CS = 0;
    send_command_to_ROM(0x03);
    send_command_to_ROM((fontaddr&0xff0000)>>16); //地址的高 8 位,共 24 位
    send_command_to_ROM((fontaddr&0xff00)>>8); //地址的中 8 位,共 24 位
    send_command_to_ROM(fontaddr&0xff); //地址的低 8 位,共 24 位

    for(j=0;j<16;j++)
    {
        lcd_address(y,x+j,16,8);
        for(i=0; i<1; i++ )
        {
            disp_data=get_data_from_ROM();
            mono_transfer_data_16(disp_data,font_color,back_color); //这一句相当于写了一行 8 个像素点的数据。
        }
    }
    Rom_CS=1;
}
```

//从指定地址读出 12x12 点阵字符的数据写到液晶屏指定 (y,x)座标中

void get_and_write_12x12(ulong fontaddr,uint x,uint y,uint font_color,uint back_color)

```
{
    uint i,j,disp_data;
    Rom_CS = 0;
    send_command_to_ROM(0x03);
    send_command_to_ROM((fontaddr&0xff0000)>>16); //地址的高 8 位,共 24 位
    send_command_to_ROM((fontaddr&0xff00)>>8); //地址的中 8 位,共 24 位
```

```

send_command_to_ROM(fontaddr&0xff); //地址的低 8 位,共 24 位

for(j=0;j<12;j++)
{
    lcd_address(y,x+j,12,12);
    for(i=0; i<2; i++)
    {
        disp_data=get_data_from_ROM();
        mono_transfer_data_16(disp_data,font_color,back_color); //这一句相当于写了一行 8 个像素点的数据。
    }
}
Rom_CS=1;
}

```

//从指定地址读出 6x12 点阵字符的数据写到液晶屏指定 (y,x)座标中

```
void get_and_write_6x12(ulong fontaddr,uint x,uint y,uint font_color,uint back_color)
```

```

{
    uint i,j,disp_data;
    Rom_CS = 0;
    send_command_to_ROM(0x03);
    send_command_to_ROM((fontaddr&0xff0000)>>16); //地址的高 8 位,共 24 位
    send_command_to_ROM((fontaddr&0xff00)>>8); //地址的中 8 位,共 24 位
    send_command_to_ROM(fontaddr&0xff); //地址的低 8 位,共 24 位

    for(j=0;j<12;j++)
    {
        lcd_address(y,x+j,12,6);
        for(i=0; i<1; i++)
        {
            disp_data=get_data_from_ROM();
            mono_transfer_data_16(disp_data,font_color,back_color); //这一句相当于写了一行 8 个像素点的数据。
        }
    }
    Rom_CS=1;
}

```

//从指定地址读出数据写到液晶屏指定 (y,x)座标中

```
void get_and_write_5x8(ulong fontaddr,uint x,uint y,uint font_color,uint back_color)
```

```

{
    uint j,disp_data;
    Rom_CS = 0;
    //Rom_SCK=0;
    send_command_to_ROM(0x03);
    send_command_to_ROM((fontaddr&0xff0000)>>16); //地址的高 8 位,共 24 位
    send_command_to_ROM((fontaddr&0xff00)>>8); //地址的中 8 位,共 24 位

```

```

send_command_to_ROM(fontaddr&0xff);           //地址的低 8 位,共 24 位

for(j=0;j<8;j++)
{
    lcd_address(y,x+j,8,5);
    disp_data=get_data_from_ROM();
    mono_transfer_data_16(disp_data,font_color,back_color);    //这一句相当于写了一行 8 个像素点的数据。
}
Rom_CS=1;
}

```

/*******/

```

ulong fontaddr;
//显示一串 32x32 点阵的汉字或 16x32 点阵的 ASCII 码
void disp_GB2312_32x32_string(uint y,uint x,uchar *text,uint font_color,uint back_color)

```

```

{
    uint i= 0;
    while((text[i]>0x00))
    {
        if( ((text[i]>=0xb0) && (text[i]<=0xf7) ) && (text[i+1]>=0xa1) )
        {
            fontaddr = (text[i]- 0xb0)*94;
            fontaddr += (text[i+1]-0xa1)+846;
            fontaddr = (ulong)(fontaddr*128);
            fontaddr = (ulong)(fontaddr+0Xedf00);

            get_and_write_32x32(fontaddr,y,x,font_color,back_color);
            i+=2;
            x+=32;
        }

        else if( (text[i]>=0xa1) && (text[i]<=0xa9) ) && (text[i+1]>=0xa1) )
        {

            fontaddr = (text[i]- 0xa1)*94;
            fontaddr += (text[i+1]-0xa1);
            fontaddr = (ulong)(fontaddr*128);
            fontaddr = (ulong)(fontaddr+0Xedf00);

            get_and_write_32x32(fontaddr,y,x,font_color,back_color);
            i+=2;
            x+=32;
        }

        else if( (text[i]>=0x20) && (text[i]<=0x7e) )
        {

```

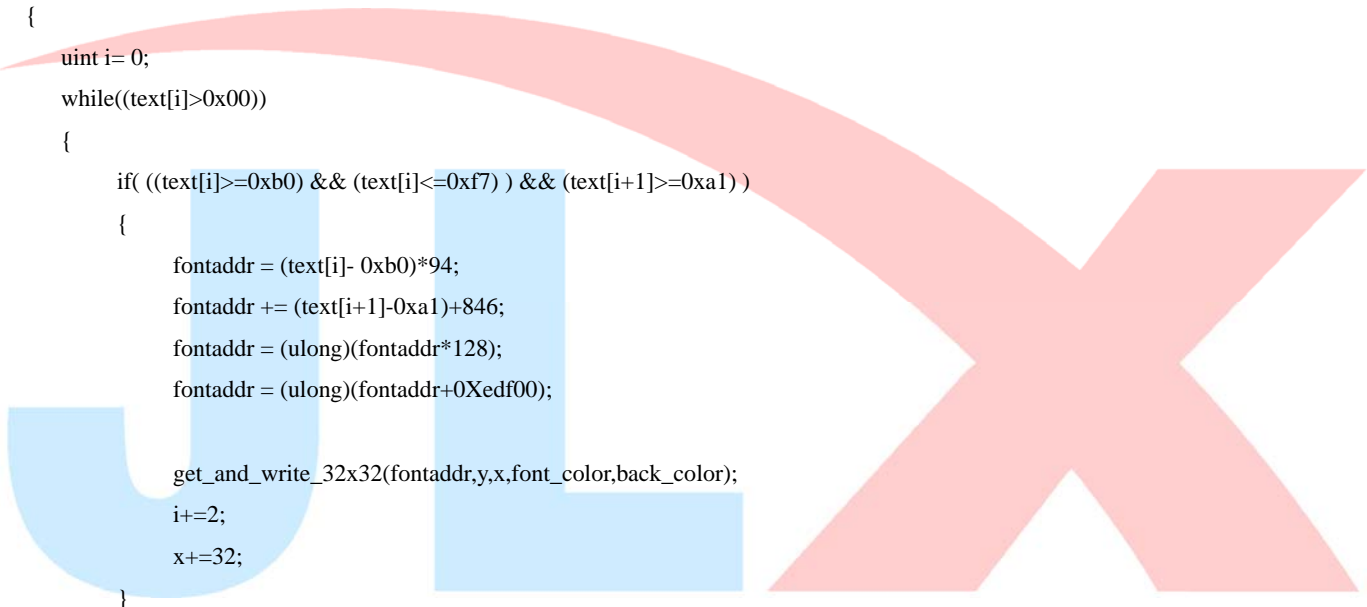

```

        fontaddr = (text[i]- 0x20);
        fontaddr = (ulong)(fontaddr*64);
        fontaddr = (ulong)(fontaddr+0x1e5a50);

        get_and_write_16x32(fontaddr,y,x,font_color,back_color);
        i+=1;
        x+=16;
    }

    else
        i++;
}

//显示一串 24x24 点阵的汉字或 12x24 点阵的 ASCII 码
void disp_GB2312_24x24_string(uint y,uint x,uchar *text,uint font_color,uint back_color)
{
    uint i= 0;
    while((text[i]>0x00))
    {
        if( ((text[i]>=0xb0) && (text[i]<=0xf7) ) && (text[i+1]>=0xa1) )
        {
            fontaddr = (text[i]- 0xb0)*94;
            fontaddr += (text[i+1]-0xa1)+846;
            fontaddr = (ulong)(fontaddr*72);
            fontaddr = (ulong)(fontaddr+0X068190);

            get_and_write_24x24(fontaddr,y,x,font_color,back_color);
            i+=2;
            x+=24;
        }

        else if( ((text[i]>=0xa1) && (text[i]<=0xa9) ) && (text[i+1]>=0xa1) )
        {

            fontaddr = (text[i]- 0xa1)*94;
            fontaddr += (text[i+1]-0xa1);
            fontaddr = (ulong)(fontaddr*72);
            fontaddr = (ulong)(fontaddr+0X068190);

            get_and_write_24x24(fontaddr,y,x,font_color,back_color);
            i+=2;
            x+=24;
        }

        else if( (text[i]>=0x20) && (text[i]<=0x7e) )
        {

```

```

        fontaddr = (text[i]- 0x20);
        fontaddr = (ulong)(fontaddr*48);
        fontaddr = (ulong)(fontaddr+0x1dff00);
        get_and_write_12x24(fontaddr,y,x,font_color,back_color);
        i+=1;
        x+=12;
    }

    else
        i++;
}
}

```

//====从字库读数据，显示 16*16 点阵的汉字或 8*16 点阵的数字=====

```
void disp_GB2312_16x16_string(uint y,uint x,uchar *text,uint font_color,uint back_color)
```

```

{
    uint i= 0;
    while((text[i]>0x00))
    {
        if(((text[i]>=0xb0) &&(text[i]<=0xf7))&&(text[i+1]>=0xa1))
        {
            fontaddr = (text[i]- 0xb0)*94;
            fontaddr += (text[i+1]-0xa1)+846;
            fontaddr = (ulong)(fontaddr*32);
            fontaddr = (ulong)(fontaddr+0x2c9d0);

            get_and_write_16x16(fontaddr,y,x,font_color,back_color);
            i+=2;
            x+=16;
        }
        else if(((text[i]>=0xa1) &&(text[i]<=0xa9))&&(text[i+1]>=0xa1))
        {
            fontaddr = (text[i]- 0xa1)*94;
            fontaddr += (text[i+1]-0xa1);
            fontaddr = (ulong)(fontaddr*32);
            fontaddr = (ulong)(fontaddr+0x2c9d0);

            get_and_write_16x16(fontaddr,y,x,font_color,back_color);
            i+=2;
            x+=16;
        }
        else if((text[i]>=0x20) &&(text[i]<=0x7e))
        {
            fontaddr = (text[i]- 0x20);
            fontaddr = (ulong)(fontaddr*16);

```

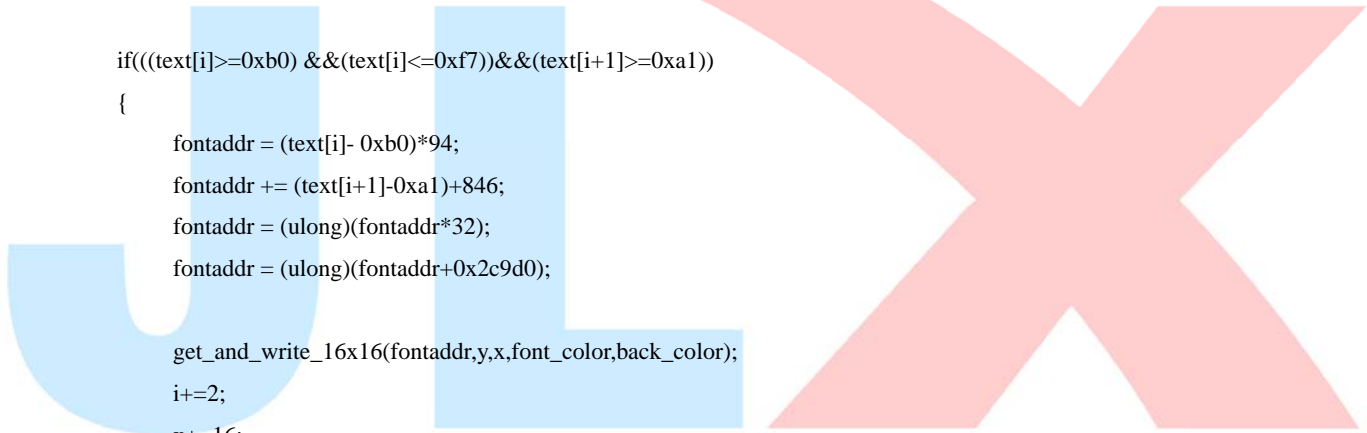

```
fontaddr = (ulong)(fontaddr+0x1dd780);

get_and_write_8x16(fontaddr,y,x,font_color,back_color);
i+=1;
x+=8;
}
else
i++;
}
}
```

//====从字库读数据，显示 12*12 点阵的汉字或 6*12 点阵的数字

```
void disp_GB2312_12x12_string(uint y,uint x,uchar *text,uint font_color,uint back_color)
```

```
{
uint i= 0;
while((text[i]>0x00))
{
if(((text[i]>=0xb0) &&(text[i]<=0xf7))&&(text[i+1]>=0xa1))
{
fontaddr = (text[i]- 0xb0)*94;
fontaddr += (text[i+1]-0xa1)+846;
fontaddr = (ulong)(fontaddr*24);
fontaddr = (ulong)(fontaddr+0x00);

get_and_write_12x12(fontaddr,y,x,font_color,back_color);
i+=2;
x+=12;
}
else if(((text[i]>=0xa1) &&(text[i]<=0xa9))&&(text[i+1]>=0xa1))
{
fontaddr = (text[i]- 0xa1)*94;
fontaddr += (text[i+1]-0xa1);
fontaddr = (ulong)(fontaddr*24);
fontaddr = (ulong)(fontaddr+0x00);

get_and_write_12x12(fontaddr,y,x,font_color,back_color);
i+=2;
x+=12;
}
else if((text[i]>=0x20) &&(text[i]<=0x7e))
{
fontaddr = (text[i]- 0x20);
fontaddr = (ulong)(fontaddr*12);
fontaddr = (ulong)(fontaddr+0x1dbe00);
```

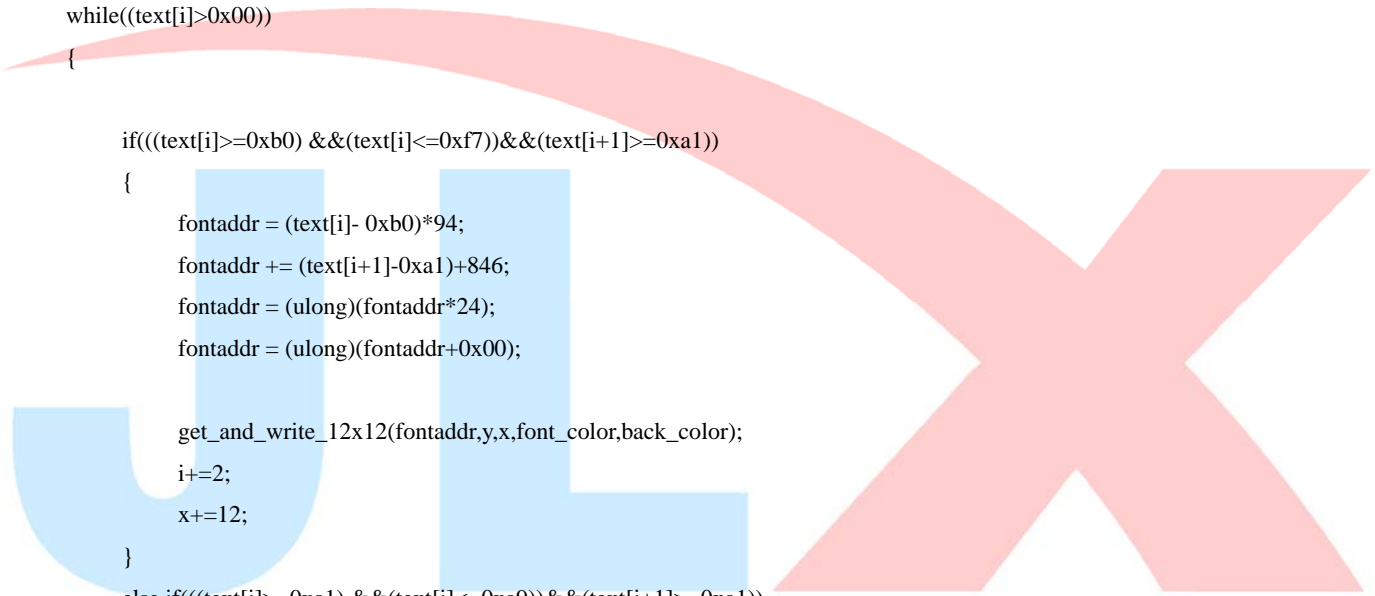

```

        get_and_write_6x12(fontaddr,y,x,font_color,back_color);
        i+=1;
        x+=6;
    }
    else
        i++;
}

}

//====从字库读数据，显示 5*8 点阵的字
void disp_GB2312_5x8_string(uint y,uint x,uchar *text,uint font_color,uint back_color)
{
    uint i= 0;
    while((text[i]>0x00))
    {
        if((text[i]>=0x20) &&(text[i]<=0x7e))
        {
            fontaddr = (text[i]- 0x20);
            fontaddr = (ulong)(fontaddr*8);
            fontaddr = (ulong)(fontaddr+0x1ddf80);

            get_and_write_5x8(fontaddr,y,x,font_color,back_color);
            i+=1;
            x+=6;
        }
        else
            i++;
    }
}

void main(void)
{
    cs1=0;
    lcd_initial();
    while(1)
    {
        display_color(blue);        //显示全屏蓝色
        transfer_command(0x36);     //行扫描顺序及 RGB，列扫描顺序，横放/竖放
        transfer_data(0x00);       //竖屏显示
        display_image(0,0,pic1);
        display_image(120,0,pic1);
        display_image(0,160,pic1);
        display_image(120,160,pic1);
        Switch();
        transfer_command(0x36);     //行扫描顺序及 RGB，列扫描顺序，横放/竖放
        transfer_data(0xA0);       //横屏显示
        display_color(blue);       //显示全屏蓝色
    }
}

```

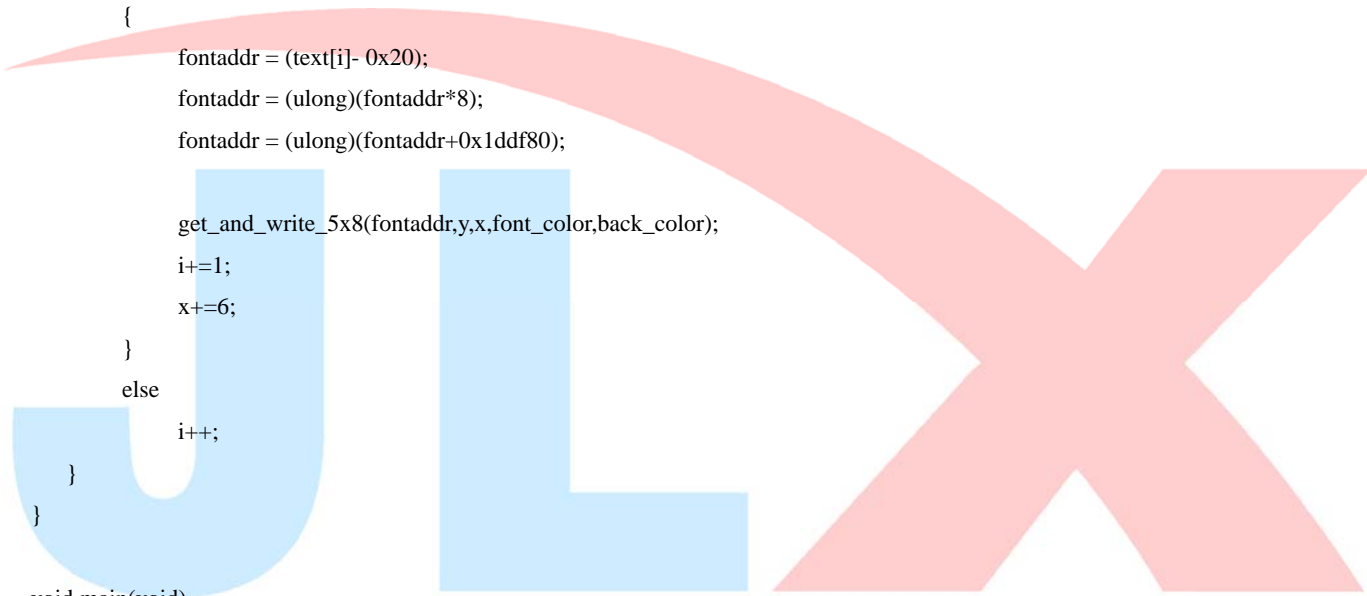

```

disp_GB2312_32x32_string( 0,0," 晶联讯 3.2 寸 TFT 彩屏 ",red,yellow); //显示 32x32 点阵的字符串, 括号内的参数分别是
(y, x, 数据指针, 字体色, 背景色)
disp_GB2312_32x32_string( 32,0,"①32*32 点阵大汉字库",white,blue); //显示 32x32 点阵的字符串, 括号内的参数分别是 (y,
x, 数据指针, 字体色, 背景色)
disp_GB2312_32x32_string( 64,0," {[(<#%a01^&*>)]}",white,blue);//显示 32x32 点阵的字符串, 括号内的参数分别是 (y, x,
数据指针, 字体色, 背景色)
disp_GB2312_24x24_string(96,0,"②24*24 点阵中字国标汉字库",white,blue); //显示 24x24 点阵的字符串, 括号内的参数
分别是 (y, x, 数据指针, 字体色, 背景色)
disp_GB2312_24x24_string(120,0," {[(<#%ABCabc012^&*>)]}",white,blue);//显示 24x24 点阵的字符串, 括号内的参数分别
是 (y, x, 数据指针, 字体色, 背景色)
disp_GB2312_16x16_string(148,0,"③16*16 点阵小字国标汉字库 GB2312",white,blue);//显示 16x16 点阵的字符串, 括号内的参
数分别是 (y, x, 数据指针, 字体色, 背景色)
disp_GB2312_16x16_string(164,0," {[(<#%abcdefghiABCDEFGHI01234^&*>)]}",white,blue);
disp_GB2312_12x12_string(184,0,"④12*12 点阵微小字国标汉字库 GB2312",white,blue);//显示 12x12 点阵的字符串, 括号内的
参数分别是 (y, x, 数据指针, 字体色, 背景色)
disp_GB2312_12x12_string(200,0," {[(<#%abcdefghijklmnopqABCDEFGHIJKLMN01234^&*>)]}",white,blue);
disp_GB2312_5x8_string (220,0,"(5)5X8 dots format ASCII characters:{[(<@#%-^&*>)]}",white,blue); //显示 5x8 点阵的字符
串, 括号内的参数分别是 (y, x, 数据指针, 字体色, 背景色)
Switch();
display_color(blue); //显示全屏蓝色
disp_GB2312_24x24_string (24*1,36," (('\\"";
disp_GB2312_24x24_string (24*2,36," ) - - ( ",white,blue);
disp_GB2312_24x24_string (24*3,36," / (o_o) \\",white,blue);
disp_GB2312_24x24_string (24*4,36," \\ (o) /",white,blue);
disp_GB2312_24x24_string (24*5,36," _'-'_'-'_",white,blue);
disp_GB2312_24x24_string (24*6,36," ^;###.-.###;\\",white,blue);
disp_GB2312_24x24_string (24*7,36," \\_) '# (('/",white,blue);
disp_GB2312_24x24_string (24*8,36," # # ",white,blue);
Switch();
display_color(blue); //显示全屏蓝色
disp_GB2312_32x32_string(32*0,1, "我公司产品已广泛应用",white,blue);
disp_GB2312_32x32_string(32*1,1, "于公共查询、监控、地",white,blue);
disp_GB2312_32x32_string(32*2,1, "质、冶金、石油、化工",white,blue); //显示 16x16 点阵的字符串, 括号
内的参数分别是 (y, x, 数据指针, 字体色, 背景色)
disp_GB2312_32x32_string(32*3,0, "交通、能源、工业自动",white,blue);
disp_GB2312_32x32_string(32*4,0, "化、环保、医疗、电子",white,blue);
disp_GB2312_32x32_string(32*5,0, "电信、煤矿、航海、体",white,blue);
disp_GB2312_32x32_string(32*6,0, "育、教育、科研、保健",white,blue);
disp_GB2312_16x16_string(16*14,0, " ",white,blue);
Switch();
display_color(blue); //显示全屏蓝色
disp_GB2312_12x12_string(12*0,0, "多年来, 深圳市晶联讯电子有限公司凭借稳定、可靠的产品",white,blue);
//显示 12x12 点阵的字符串, 括号内的参数分别是 (y, x, 数据指针, 字体色, 背景色)
disp_GB2312_12x12_string(12*1,0, " ",white,blue);
disp_GB2312_12x12_string(12*2,0, "质量, 优异的性价比, 完善的售后服务, 在广大用户中树立 ",white,blue);
disp_GB2312_12x12_string(12*3,0, " ",white,blue);

```

```

disp_GB2312_12x12_string(12*4,0,"了良好的品牌形象。能够为客户量身订做的产品设计理念，",white,blue);
disp_GB2312_12x12_string(12*5,0,"",white,blue);
disp_GB2312_12x12_string(12*6,0,"为广大用户提供了更加贴身的服务。产品的高可靠性和高稳",white,blue);
disp_GB2312_12x12_string(12*7,0,"",white,blue);
disp_GB2312_12x12_string(12*8,0,"定性让每一位用户都倍感放心。",white,blue);
disp_GB2312_12x12_string(12*9,0,"",white,blue);
disp_GB2312_12x12_string(12*10,0,"经营宗旨：制造高品质产品及提供良好服务。",white,blue);
disp_GB2312_12x12_string(12*11,0,"",white,blue);
disp_GB2312_12x12_string(12*12,0,"质量方针:客户至上，质量第一，持续改进，服务到位。",white,blue);
disp_GB2312_12x12_string(12*13,0,"",white,blue);
disp_GB2312_12x12_string(12*14,0,"经营目标：做最好的模组公司，做客户信得过企业。",white,blue);
disp_GB2312_12x12_string(12*15,0,"",white,blue);
disp_GB2312_12x12_string(12*16,0,"深圳市晶联讯电子有限公司热情欢迎新老客户垂询！",white,blue);
Switch();
display_color(blue);
disp_32x32(40+32*0,8,jing_32x32,white,blue);
disp_32x32(40+32*1,8,lian_32x32,white,blue);
disp_32x32(40+32*2,8,xun_32x32,white,blue);
disp_32x32(40+32*3,8,dian_32x32,white,blue);
disp_32x32(40+32*4,8,zi_32x32,white,blue);
display_string_16x16(24,56,"深圳市晶联讯电子有限公司",white,blue);
disp_string_8x16(72,88,"JLX320-00202",white,blue);
Switch();
display_color(0xf800);
Switch();
display_color(0x07e0);
Switch();
display_color(0x001f);
Switch();
display_black();
Switch();
display_color(0xffff);
Switch();
}
}

```