

# JLX12864OLED-096X-PN-S 使用说明书

## 目 录

序号	内 容 标 题	页码
1	概述	2
2	特点	2
3	外形及接口引脚功能	3~4
4	基本原理	4
5	技术参数	5
6	时序特性	5~6
7	指令功能及硬件接口与编程案例	7~页末

## 1. 概述

晶联讯电子专注于 OLED 屏及液晶模块的研发、制造。所生产 JLX12864OLED-096X-PN-S 型 OLED 模块由于使用方便、显示清晰，广泛应用于各种人机交流面板。

JLX12864OLED-096X-PN-S 可以显示 128 列\*64 行点阵单色图片，或显示 16\*16 点阵的汉字 8 个\*4 行，或显示 8\*16 点阵的英文、数字、符号 16 个\*4 行。或显示 5\*8 点阵的英文、数字、符号 21 个\*8 行。

## 2. JLX12864OLED-096X-PN-S 图像型点阵 OLED 模块的特性

2.1 结构牢：焊接式 FPC。

2.2 IC 采用 SSD1315, 功能强大，稳定性好

2.3 功耗低。

2.4 显示内容：

- 128\*64 点阵单色图片；

- 可選用 16\*16 点阵或其他点阵的图片来自编汉字，按照 16\*16 点阵汉字来计算可显示 8 字/行\*4 行。

2.5 指令功能强:可组合成各种输入、显示、移位方式以满足不同的要求；

2.6 接口简单方便:采用 4 线 SPI 串行接口。

2.7 工作温度宽:-20℃ - 70℃；

2.8 储存温度宽: -30℃-80℃；

2.9 底色可选: 蓝色、白色。

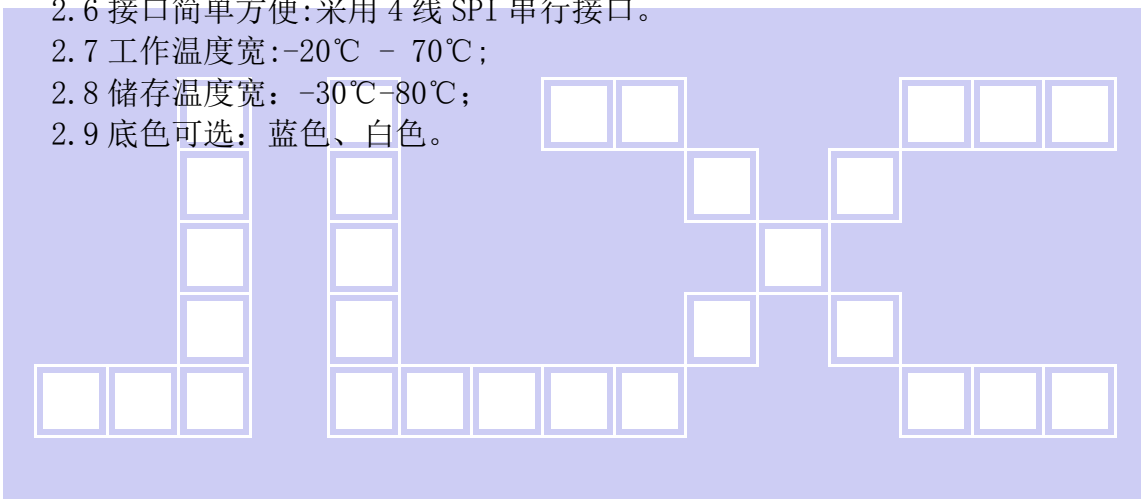

### 3. 外形尺寸及接口引脚功能

#### 3.1 外形图



图 1. 模块外形尺寸

**模块的接口引脚功能**

引线号	符号	名称	功能
1	NC	NC	
2	NC	NC	
3	NC	NC	
4	NC	NC	
5	VSS	接地	0V
6	VDD	电源电路	2.7V~5.0V
7	SCK	I/O	串行时钟
8	SDA	I/O	串行数据
9	RST	复位	低电平复位, 复位完成后, 回到高电平, OLED 模块开始工作
10	RS	寄存选择信号	H: 数据存储器 0: 指令存储 (IC 资料上缩写为“A0”)
11	CS	片选	低电平片选

表 1: 模块的接口引脚功能

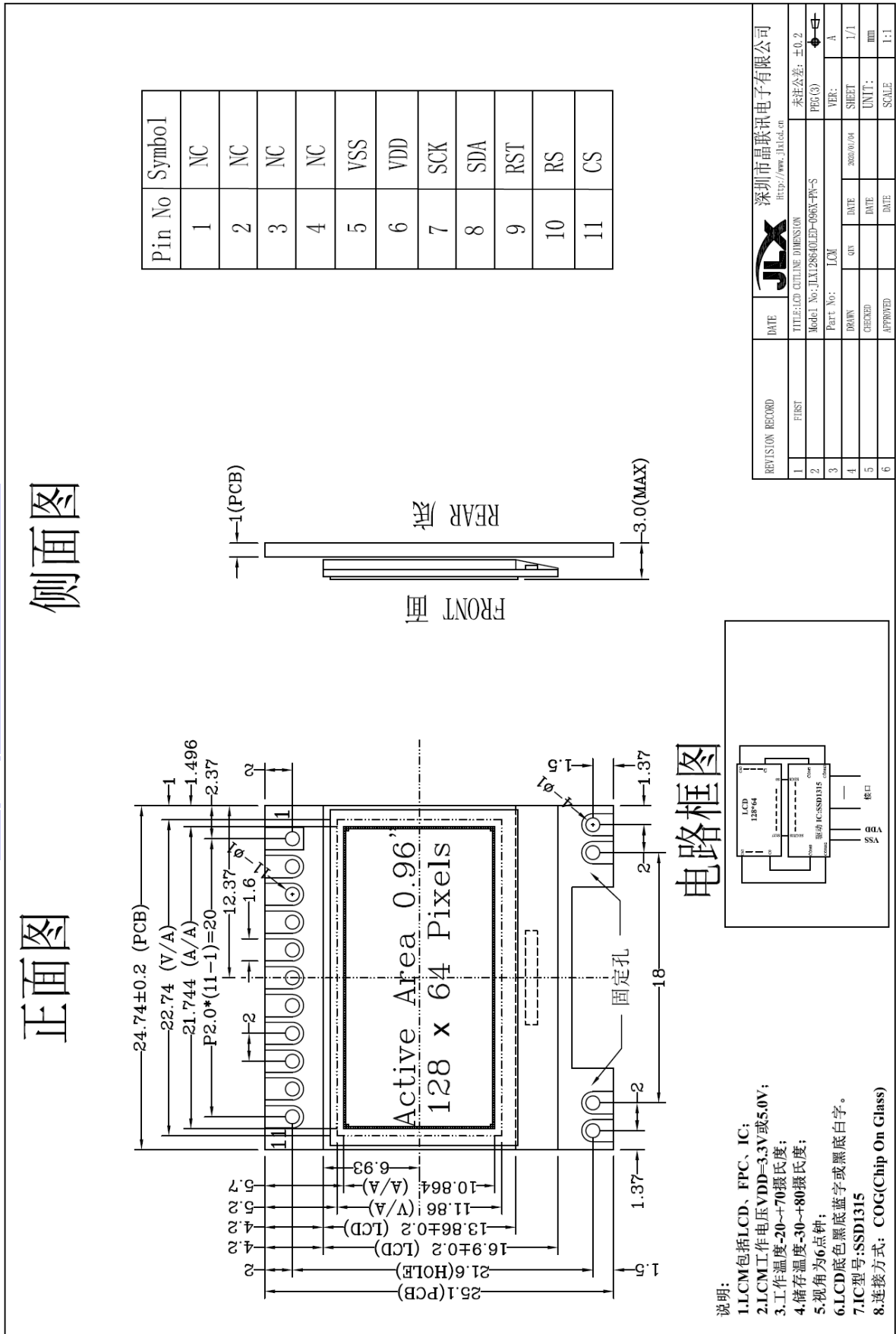
**4. 基本原理**
**4.1 OLED 屏 (OLED)**

在 LCD 上排列着 128×64 点阵, 128 个列信号与驱动 IC 相连, 64 个行信号也与驱动 IC 相连, IC 邦定在 LCD 玻璃上 (这种加工工艺叫 COG).

**电路框图**

图 2. JLX12864OLED-096X

## 5. 技术参数

### 5.1 最大极限参数 (超过极限参数则会损坏 OLED 模块)

名称	符号	标准值			单位
		最小	典型	最大	
电路电源	VDD	-0.3	3.3	4	V
驱动电压	VCC	0	—	18	V
DC 电压	VBAT	-0.3	—	6	V
工作温度		-20		+70	°C
储存温度		-30		+80	°C

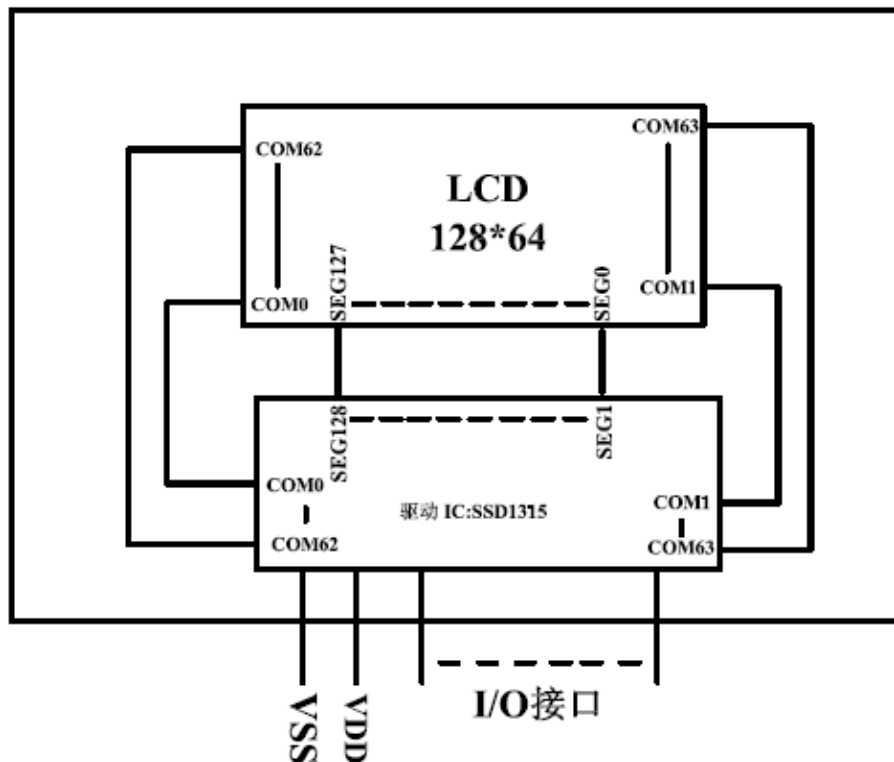
表 2: 最大极限参数

### 5.2 直流 (DC) 参数

名称	符号	测试条件	标准值			单位
			MIN	TYPE	MAX	
工作电压	VDD		2.4	3.3	3.6	V
输入高电平	V <sub>IHC</sub>		0.8xVDD	—	VDD	V
输入低电平	V <sub>ILC</sub>		VSS	—	0.2xVDD	V
输出高电平	V <sub>OHC</sub>	I <sub>OH</sub> = 0.2mA	0.8xVDD	—	VDD	V
输出低电平	V <sub>OHC</sub>	I <sub>OO</sub> = 1.2mA	VSS	—	0.2xVDD	V
模块工作电流	I <sub>DD</sub>	VDD = 3.3V	—		0.3	mA

表 3: 直流 (DC) 参数

## 6. 读写时序特性

### 6.1 串行接口:

从 CPU 写到 SSD1315 (Writing Data from CPU to SSD1315)



图 4. 从 CPU 写到 SSD1315 (Writing Data from CPU to SSD1315)

**6.2 串行接口：时序要求（AC 参数）：**
**写数据到 SSD1315 的时序要求：**
**表 4.**

项目	符号	测试条件	极限值			单位
			MIN	TYPE	MAX	
4线 SPI串口时钟周期 (4-line SPI Clock Period)	$T_{scyc}$	引脚: SCK	100	—	—	ns
保持SCK高电平脉宽 (SCK “H” pulse width)	$T_{shw}$	引脚: SCK	20	—	—	ns
保持SCK低电平脉宽 (SCK “L” pulse width)	$T_{SLW}$	引脚: SCK	20	—	—	ns
地址建立时间 (Address setup time)	$T_{sAS}$	引脚: RS	15	—	—	ns
地址保持时间 (Address hold time)	$T_{sah}$	引脚: RS	15	—	—	ns
数据建立时间 (Data setup time)	$T_{sds}$	引脚: SI	15	—	—	ns
数据保持时间 (Data hold time)	$T_{SDH}$	引脚: SI	15	—	—	ns
片选信号建立时间 (CS-SCL time)	$T_{css}$	引脚: CS	20	—	—	ns
片选信号保持时间 (CS-SCL time)	$T_{csh}$	引脚: CS	10	—	—	ns

 \* ( $V_{DD} = 1.65V \sim 3.3V$ ,  $T_a = 25^{\circ}C$ )

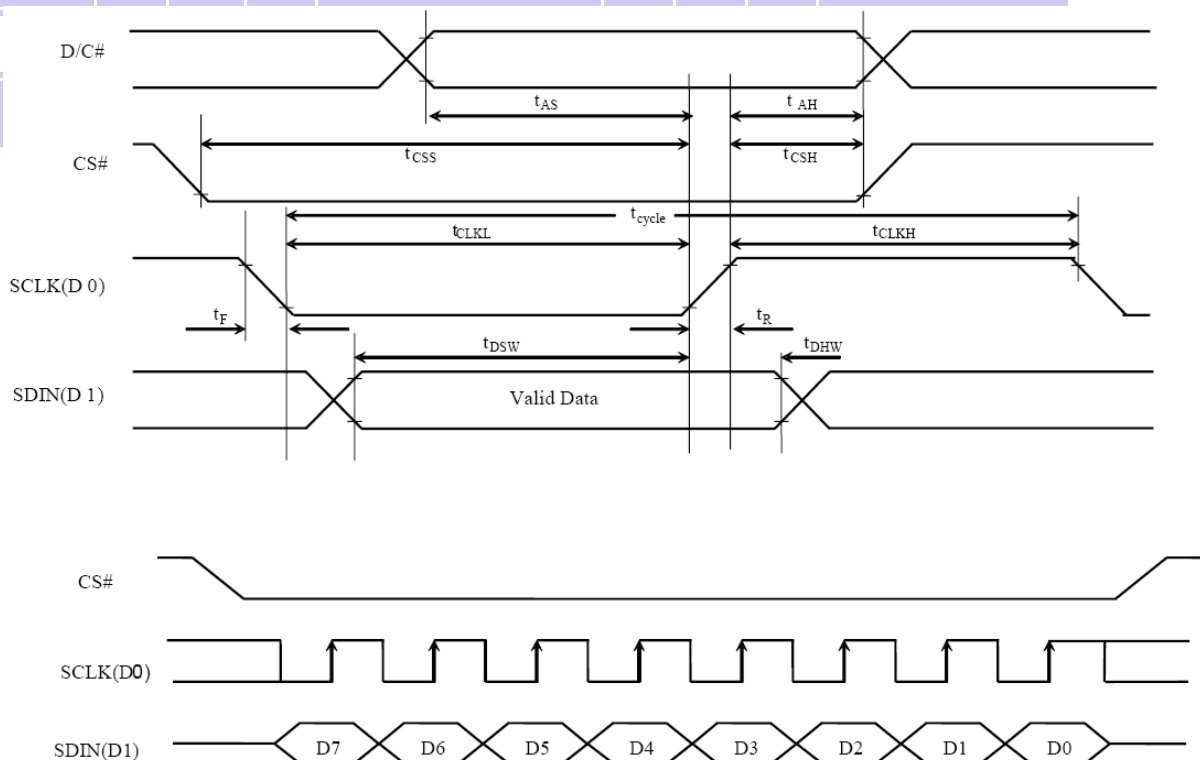
**6.3 电源启动后复位的时序要求（RESET CONDITION AFTER POWER UP）：**

图 7：电源启动后复位的时序

**表 6：电源启动后复位的时序要求**

项目	符号	测试条件	极限值			单位
			MIN	TYPE	MAX	
复位时间	$t_R$		—	—	1.0	us
复位保持低电平的时间	$t_{RW}$	引脚: RES	1.0	—	—	us

## 7. 指令功能:

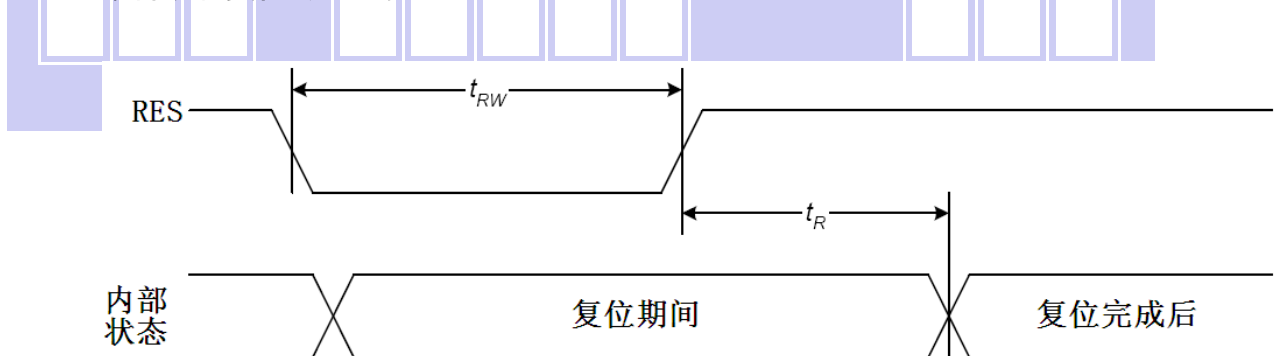
### 7.1 指令表

指令名称		指令码								说明	
		RS	DB7	DB6	DB5	DB4	DB3	DB2	DB1		DB0
(1)显示开/关 (display on/off)		0	1	0	1	0	1	1	1	0 1	显示开/关: <b>0xAE</b> :关, <b>0xAF</b> : 开
(2)显示初始行设置 (Display start line set)		0	0	1	<b>显示初始行地址, 共 6 位</b>						设置显示存储器的显示初始行,可设置值为 <b>0x40~0x7F</b> ,分别代表第 <b>0~63</b> 行, 针对该 OLED 屏一般设置为 <b>0x40</b>
(3)页地址设置 (Page address set)		0	1	0	1	1	<b>显示页地址, 共 4 位</b>				设置页地址。每 8 行为一个页, 64 行分为 8 个页, 可设置值为: <b>0xB0~0xB8</b> 分别对应第一页到第九页, 第九页是一个单独的一行图标, 本 OLED 屏没有这一行图标, 所以设置值为 <b>0xB0~0xB7</b> 分别对应第一页~第八页。
(4)	列地址高4位设置	0	0	0	0	1	<b>列地址的高 4 位</b>				高 4 位与低 4 位共同组成列地址, 指定 128 列中的其中一列。比如 OLED 模块的第 100 列地址十六进制为 <b>0x64</b> , 那么此指令由 2 个字节来表达: <b>0x16, 0x04</b>
	列地址低4位设置		0	0	0	0	<b>列地址的低 4 位</b>				
(5) 读状态 (Status read)		0	状态				0	0	0	0	串口时: 读驱动IC的当前状态, <b>串口时不能用此指令。</b>
(6)写显示数据到 OLED 屏 (Display data write)		1	<b>8 位显示数据</b>								从 CPU 写数据到 OLED 屏, 每一位对应一个点阵, 1 个字节对应 8 个竖置的点阵
(7)读OLED屏的显示数据 (Display data read)		1	<b>8 位显示数据</b>								串口时: 读已经显示到 OLED 屏上的点阵数据。 <b>串口时不能用此指令。</b>
(8) 显示列地址增减 (ADC select)			1	0	1	0	0	0	0	0 1	显示列地址增减: <b>0xA0</b> : 反转: 列地址从右到左, <b>0xA1</b> : 常规: 列地址从左到右
(9)显示正显/反显 (Display normal/reverse)		0	1	0	1	0	0	1	1	0 1	显示正显/反显: <b>0xA6</b> : 常规: 正显 <b>0xA7</b> : 反显
(10)显示全部点阵 (Display all points)		0	1	0	1	0	0	1	0	0 1	显示全部点阵: <b>0xA4</b> : 常规 <b>0xA5</b> : 显示全部点阵
(11) 行扫描顺序选择 (Common output mode select)			1	1	0	0	0 1	0	0	0	行扫描顺序选择: <b>0xC0</b> :普通扫描顺序: 从上到下 <b>0xC8</b> :反转扫描顺序: 从下到上
(12)OLED 振荡频率设置 (Oscillator Frequency)		0	1	1	0	1	0	1	0	1	设置振荡频率: 范围: <b>0000-1111</b> , 参考指令: <b>0Xd5</b> <b>0X80</b>
(13) 电源控制 (Power control set)		0	1	0	0	0	1	1	0	1	设置升压: <b>0X8d</b> <b>0X14</b>

(14)	内部设置OLED电压模式	0	1	0	0	0	0	0	0	1	设置内部电阻微调, 可以理解为 <b>微调</b> 对比度值, 此两个指令需紧接着使用。上面一条指令 <b>0x81</b> 是不改的, 下面一条指令可设置范围为: <b>0x00~0xFF</b> , 数值越大对比度越浓, 越小越淡
	设置的电压值		0	0	<b>6 位电压值数据, 0~63 共 64 级</b>						
(15)	静态图标显示: 开/关	0	1	0	1	0	1	1	1	0 1	静态图标的开关设置: <b>0xAE</b> : 关, <b>0xAF</b> : 开。 此指令在进入及退出睡眠模式时起作用
(16)	省电模式 (Power save)										省电模式, 此非一条指令, 是由“(10)显示全部点阵”、(19)静态图标显示: 开/关等指令合成一个“省电功能”。详细看 IC 规格书 “POWER SAVE”部分
(17)	空指令 (NOP)	0	1	1	1	0	0	0	1	1	空操作

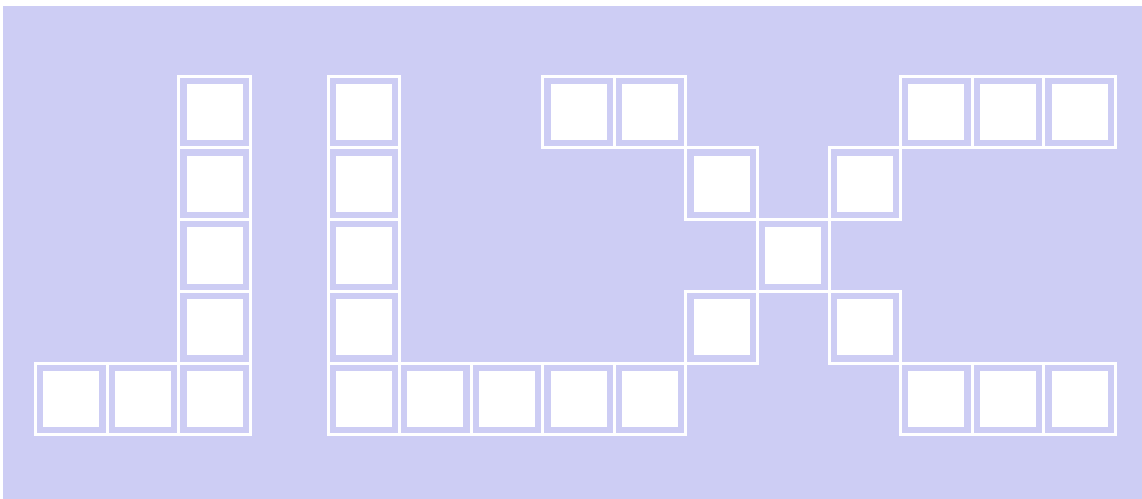



## 7.2 初始化方法

用户所编的显示程序, 开始必须进行初始化, 否则模块无法正常显示, 过程请参考程序

### 点亮液晶模块的步骤

**硬件准备:**  
开发板 (或专门设计的主板)、单片机、电源、连接线、仿真器或程序下载器 (又名烧录器)

**正确地接线**  
根据说明书正确地与开发板连接, 连接的线包括: 液晶模块电源线、背光电源线、IO 端口 (接口)  
IO 端口包括: 并口时: CS、RESET、RW、E、RS、D0—D7, 串口时: CS、SCLK、SDA、RESET、RS

**编写软件**  
背光给合适的直流电可以点亮, 但液晶屏里面没有程序, 只给电不能让液晶屏显示 (我们通常说“点亮”), 程序须另外编写, 并烧录 (下载) 到单片机里液晶模块才能工作。

## 7.3 程序举例:

OLED 模块与 MPU (以 8051 系列单片机为例) 接口图如下:



图 5. 串行接口

### 7.3.1 程序:

## 点亮液晶模块的编程步骤

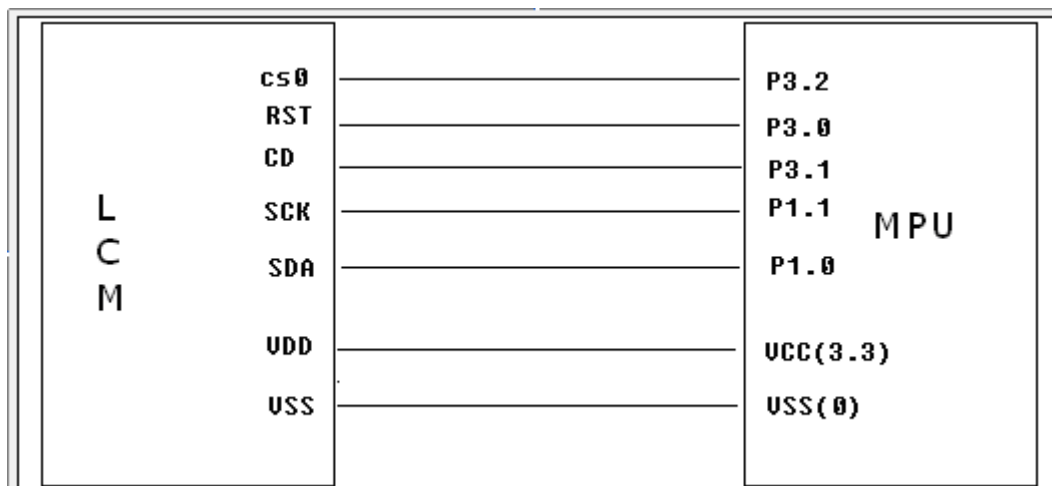

```

// OLED 演示程序
// OLED 模块型号: JLX12864OLED-096X-PN, 串行接口!
// 驱动 IC 是:SSD1315
// 资料(源程序、驱动手册、使用说明书等)销售统一发
#include <reg52.H>
//=====
sbit lcd_sclk =P1^1; //接口定义:lcd_sclk 就是 LCD 的 SCLK //SCLK 接到“D0”脚
sbit lcd_sda =P1^0; //接口定义:lcd_sda 就是 LCD 的 SDA //SDIN 接到“D1”脚
sbit lcd_reset=P3^0; //接口定义:lcd_reset 就是 LCD 的 RESET
sbit lcd_dc =P3^1; //接口定义:lcd_dc 就是 LCD 的 D/C
sbit lcd_cs1=P3^2; //接口定义:lcd_cs1 就是 LCD 的 CS
sbit key=P2^0; //定义一个按键: P2.0 口与 GND 之间接一个按键
#define uchar unsigned char
#define uint unsigned int
#define ulong unsigned long
#include <ASCII_CODE_8X16_5X8_VERTICAL.H>
  
```

```
#include <Chinese_And_Graphic.H>
```

```
//延时
```

```
void delay(int i)
```

```
{  
    int j,k;  
    for(j=0;j<i;j++)  
        for(k=0;k<110;k++);  
}
```

```
//等待按键: P2.0 口与 GND 之间接一个按键
```

```
void waitkey()
```

```
{  
repeat:   if(key==1) goto repeat;  
        else delay(1500);  
}
```

```
//写指令到 OLED 显示模块
```

```
void transfer_command(int data1)
```

```
{  
    uchar i;  
    lcd_cs1=0;  
    lcd_dc= 0;  
    for(i=0;i<8;i++)  
    {  
        lcd_sclk = 0;  
        if (data1 & 0x80) lcd_sda = 1;  
        else                lcd_sda = 0;  
        lcd_sclk = 1;  
        data1 <<= 1;  
    }  
    lcd_cs1=1;  
}
```

```
//写数据到 OLED 显示模块
```

```
void transfer_data(int data1)
```

```
{  
    uchar i;  
    lcd_cs1=0;  
    lcd_dc= 1;  
    for(i=0;i<8;i++)  
    {  
        lcd_sclk = 0;  
        if (data1 & 0x80) lcd_sda = 1;  
        else                lcd_sda = 0;  
        lcd_sclk = 1;  
    }
```

```

        data1 <<= 1;
    }

    lcd_cs1=1;
}

//OLED 显示模块初始化
void initial_lcd()
{
    lcd_reset=0;          //低电平复位
    delay(500);
    lcd_reset=1;          //复位完毕
    delay(200);
    transfer_command(0xae); //关显示
    transfer_command(0xd5); //晶振频率
    transfer_command(0x80);
    transfer_command(0xa8); //duty 设置
    transfer_command(0x3f); //duty=1/64
    transfer_command(0xd3); //显示偏移
    transfer_command(0x00);
    transfer_command(0x40); //起始行
    transfer_command(0x8d); //升压允许
    transfer_command(0x14);
    transfer_command(0x20); //page address mode
    transfer_command(0x02);
    transfer_command(0xc8); //行扫描顺序: 从上到下
    transfer_command(0xa1); //列扫描顺序: 从左到右
    transfer_command(0xda); //sequential configuration
    transfer_command(0x12);
    transfer_command(0x81); //微调对比度, 本指令的 0x81 不要改动, 改下面的值
    transfer_command(0xcf); //微调对比度的值, 可设置范围 0x00~0xff
    transfer_command(0xd9); //Set Pre-Charge Period
    transfer_command(0xf1);
    transfer_command(0xdb); //Set VCOMH Deselect Level
    transfer_command(0x40);
    transfer_command(0xaf); //开显示
}

void lcd_address(uchar page, uchar column)
{
    column=column-1; //我们平常所说的第 1 列, 在 LCD 驱动 IC 里是第 0 列。所以在这里减去 1.
    page=page-1;
    transfer_command(0xb0+page);
    transfer_command(((column>>4)&0x0f)+0x10); //设置列地址的高 4 位
    transfer_command(column&0x0f); //设置列地址的低 4 位
}

//全屏清屏
void clear_screen()

```



```

{
    unsigned char i, j;
    for(j=0; j<8; j++)
    {
        lcd_address(1+j, 1);
        for(i=0; i<128; i++)
        {
            transfer_data(0x00);
        }
    }
}

//显示 128x64 点阵图像
void display_128x64(uchar *dp)
{
    uint i, j;
    for(j=0; j<8; j++)
    {
        lcd_address(j+1, 1);
        for (i=0; i<128; i++)
        {
            transfer_data(*dp); //写数据到 LCD, 每写完一个 8 位的数据后列地址自动加 1
            dp++;
        }
    }
}

//显示 32x32 点阵图像、汉字、生僻字或 32x32 点阵的其他图标
void display_graphic_32x32(uchar page, uchar column, uchar *dp)
{
    uchar i, j;
    for(j=0; j<4; j++)
    {
        lcd_address(page+j, column);
        for (i=0; i<32; i++)
        {
            transfer_data(*dp); //写数据到 LCD, 每写完一个 8 位的数据后列地址自动加 1
            dp++;
        }
    }
}

//显示 16x16 点阵图像、汉字、生僻字或 16x16 点阵的其他图标
void display_graphic_16x16(uchar page, uchar column, uchar *dp)
{
    uchar i, j;
    for(j=0; j<2; j++)
    {
        lcd_address(page+j, column);
        for (i=0; i<16; i++)
    
```



```

    {
        transfer_data(*dp);          //写数据到 LCD, 每写完一个 8 位的数据后列地址自动加 1
        dp++;
    }
}
}
//显示 8x16 点阵图像、ASCII, 或 8x16 点阵的自造字符、其他图标
void display_graphic_8x16(uchar page,uchar column,uchar *dp)
{
    uchar i,j;
    for(j=0;j<2;j++)
    {
        lcd_address(page+j, column);
        for (i=0;i<8;i++)
        {
            transfer_data(*dp);          //写数据到 LCD, 每写完一个 8 位的数据后列地址自动加 1
            dp++;
        }
    }
}
//显示 8x16 的点阵的字符串, 括号里的参数分别为 (页, 列, 字符串指针)
void display_string_8x16(uint page,uint column,uchar *text)
{
    uint i=0, j, k, n;
    if(column>123)
    {
        column=1;
        page+=2;
    }
    while(text[i]>0x00)
    {
        if((text[i]>=0x20)&&(text[i]<=0x7e))
        {
            j=text[i]-0x20;
            for(n=0;n<2;n++)
            {
                lcd_address(page+n, column);
                for(k=0;k<8;k++)
                {
                    transfer_data(ascii_table_8x16[j][k+8*n]); //写数据到 LCD, 每写完 1 字节的数据后列地址自动加 1
                }
            }
            i++;
            column+=8;
        }
        else
            i++;
    }
}

```



```

    }
}
//显示 5x8 的点阵的字符串, 括号里的参数分别为 (页, 列, 字符串指针)
void display_string_5x8(uint page, uint column, uchar reverse, uchar *text)
{
    uint i=0, j, k, disp_data;
    while(text[i]>0x00)
    {
        if((text[i]>=0x20)&&(text[i]<=0x7e))
        {
            j=text[i]-0x20;
            lcd_address(page, column);
            for(k=0;k<5;k++)
            {
                if(reverse==1)
                {
                    disp_data=~ascii_table_5x8[j][k];
                }
                else
                {
                    disp_data=ascii_table_5x8[j][k];
                }
                transfer_data(disp_data); //写数据到 LCD, 每写完 1 字节的数据后列地址自动加 1
            }
            if(reverse==1) transfer_data(0xff); //写入一列空白列, 使得 5x8 的字符与字符之间有一列间隔, 更美观
            else transfer_data(0x00); //写入一列空白列, 使得 5x8 的字符与字符之间有一列间隔, 更美观
            i++;
            column+=6;
            if(column>123)
            {
                column=1;
                page++;
            }
        }
        else
            i++;
    }
}
//写入一组 16x16 点阵的汉字字符串 (字符串表格中需含有此字)
//括号里的参数: (页, 列, 汉字字符串)
void display_string_16x16(uchar page, uchar column, uchar *text)
{
    uchar i, j, k;
    uint address;
    j = 0;
    while(text[j] != '\0')

```



```

{
    i = 0;
    address = 1;
    while(Chinese_text_16x16[i] > 0x7e) // >0x7f 即说明不是 ASCII 码字符
    {
        if(Chinese_text_16x16[i] == text[j])
        {
            if(Chinese_text_16x16[i + 1] == text[j + 1])
            {
                address = i * 16;
                break;
            }
        }
        i += 2;
    }
    if(column > 113)
    {
        column = 0;
        page += 2;
    }
    if(address != 1) // 显示汉字
    {
        for(k=0;k<2;k++)
        {
            lcd_address(page+k, column);
            for(i = 0; i < 16; i++)
            {
                transfer_data(Chinese_code_16x16[address]);
                address++;
            }
        }
        j += 2;
    }
    else //显示空白字符
    {
        for(k=0;k<2;k++)
        {
            lcd_address(page+k, column);
            for(i = 0; i < 16; i++)
            {
                transfer_data(0x00);
            }
        }
        j++;
    }
    column+=16;
}

```

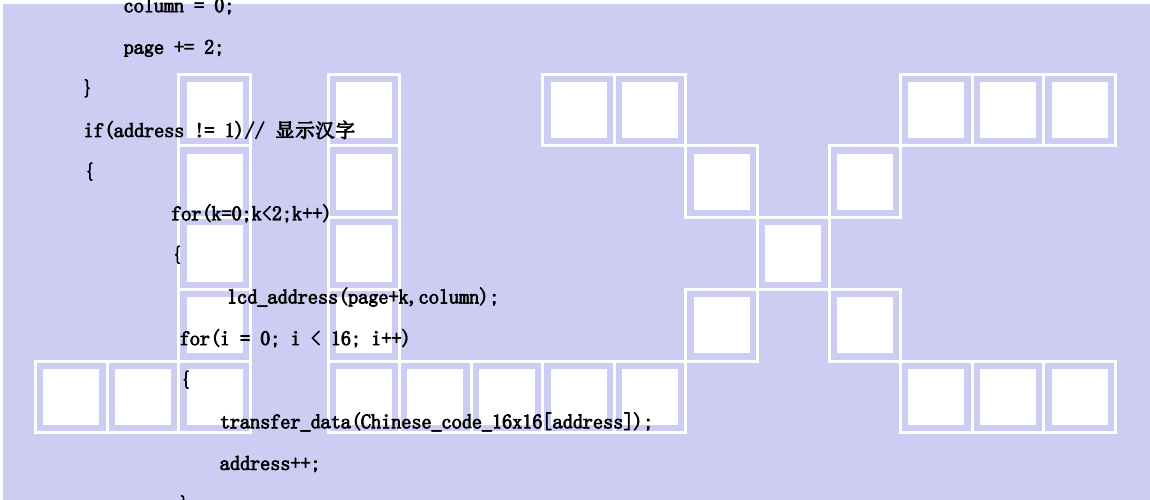



```

}
//显示 16x16 点阵的汉字或者 ASCII 码 8x16 点阵的字符混合字符串
//括号里的参数: (页, 列, 字符串)
void disp_string_8x16_16x16(uchar page, uchar column, uchar *text)
{
    uchar temp[3];
    uchar i = 0;
    while(text[i] != '\0')
    {
        if(text[i] > 0x7e)
        {
            temp[0] = text[i];
            temp[1] = text[i + 1];
            temp[2] = '\0';          //汉字为两个字节
            display_string_16x16(page, column, temp); //显示汉字
            column += 16;
            i += 2;
        }
        else
        {
            temp[0] = text[i];
            temp[1] = '\0';          //字母占一个字节
            display_string_8x16(page, column, temp); //显示字母
            column += 8;
            i++;
        }
    }
}

void main(void)
{
    while(1)
    {
        initial_lcd();                //初始化
        clear_screen();               //清屏
//演示 32x32 点阵的汉字, 16x16 点阵的汉字, 8x16 点阵的字符, 5x8 点阵的字符
        display_string_5x8(1, 1, 0, "{(5x8dot ASCII char)}"); //显示字符串, 括号里的参数分别为 (PAGE, 列, 字符串指针)
        display_string_5x8(2, 1, 0, "{[(<~!@#%&*^*_+=>)]}");
        disp_string_8x16_16x16(3, 1, "标准 16x16dot 汉字");          //显示 16x16 点阵汉字串或 8x16 点阵的字符串, 括号里的参数分别为 (页, 列, 字符串指针)
        display_graphic_32x32 (5, 1+32*0, jing1);                    //显示单个 32x32 点阵的汉字, 括号里的参数分别为 (PAGE, 列, 字符串指针)
        display_graphic_32x32 (5, 1+32*1, lian1);
        display_graphic_32x32 (5, 1+32*2, xun1);
        disp_string_8x16_16x16(5, 1+32*3, "JLX:");
        disp_string_8x16_16x16(7, 1+32*3, "OLED");
        waitkey();
//演示显示一页纯英文的 5x8 点阵的菜单界面
    }
}

```



```

clear_screen(); //clear all dots
display_string_5x8(1, 1, 1, "012345678901234567890");
display_string_5x8(1, 1, 1, "MENU"); //显示 5x8 点阵的字符串, 括号里的参数分别为 (页, 列, 是否反显, 数据指针)
display_string_5x8(3, 1, 0, "Select>>>>");
display_string_5x8(3, 64, 1, "1. Graphic ");
display_string_5x8(4, 64, 0, "2. Chinese ");
display_string_5x8(5, 64, 0, "3. Movie ");
display_string_5x8(6, 64, 0, "4. Contrast");
display_string_5x8(7, 64, 0, "5. Mirror ");
display_string_5x8(8, 1, 1, "PRE USER DEL NEW");
display_string_5x8(8, 19, 0, " ");
display_string_5x8(8, 65, 0, " ");
display_string_5x8(8, 97, 0, " ");
waitkey();
clear_screen(); //clear all dots
display_128x64 (bmp1);
waitkey();
clear_screen(); //clear all dots
display_128x64 (bmp2);
waitkey();
}
}

```

